

Lampada a parete | 1 x powerLED 1 W DC 350 mA  
CRI 80  
77634W07

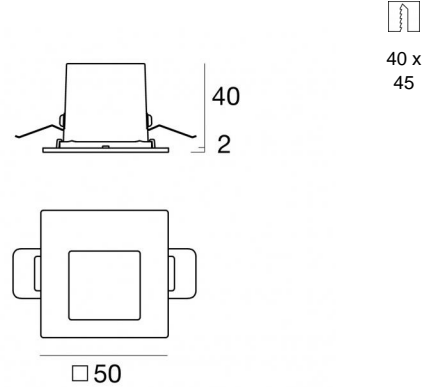

40 x  
45

Dati tecnici	
Tipologia	Incasso con flangia -
Posizione installativa	Parete
Ambiente installativo	Outdoor
Sorgente luminosa	Tecnologia LED
Struttura del circuito	powerLED
Ottica	Asymmetric Wallwasher
Direzione emissione luminosa	verso il basso
Potenza nominale	1 W DC
Flusso luminoso sorgente	154 lm
Range di tensione in ingresso	350mA
CCT / Tonalità	3000 K
Indice di resa cromatica	80 Ra
C.C. / C.V.	CC
Classe di isolamento	3
IP	IP65
IK	IK08
Prova del filo incandescente	850°
Montaggio diretto su superfici normalmente infiammabili	Si
CE	Si
Driver incluso	No
Articolo dimmerabile	DALI - 1-10V
Orientabilità	No
Basculante	No
Calpestabilità	No
Carrabilità	No
Cavo incluso	Si
Lunghezza del cavo	0.5 m
Resinatura	No
Tipologia di emissione luminosa	Singola emissione
Peso netto	0.027 Kg
Protezione scariche elettrostatiche	No
Protezione surge	No
Caratteristiche tecnologiche prodotto	TVS

**Finitura Finitura corpo**

Materiale	Alluminio Pressofuso EN AB - 46100
Colore	alluminio

**Finitura Finitura diffusore**

Materiale	Vetro extra chiaro - Temprato
Colore	Transparent

**Finitura Finitura flangia**

Materiale	Policarbonato UV Resistente
Colore	Text black (R9005)
Lavorazione	Verniciatura a liquido

**Elettronica**

	89421 On/Off Driver 198-264V AC / V DC (3 - 6 art.)
---	--

	89419 On/Off Driver 198-264V AC / V DC (1 - 2 art.)
---	--

	C-E200004 Push and Simply Dim - DALI-2 Controller (5 - 12 art.)
---	--

	C-E200006 On/Off Driver 198-264V AC / V DC (6 - 12 art.)
---	---

**Cavi Elettrificazione**

Connettore cavo	No
-----------------	----

Lampada a parete | 1 x powerLED 1 W DC 350 mA | CRI 80 | Base 77634W07

Lampada a parete a singola emissione per applicazione outdoor. La sorgente luminosa LED, di colore bianco caldo, con distribuzione luminosa Asymmetric Wallwasher, è composta da 1 LED powerled, con una CCT 3000 K ed un CRI 80; il flusso luminoso della sorgente è di 154 lm, con un'efficienza nominale di 154.0 lm/W.

Il corpo dell'apparecchio, realizzato in alluminio pressofuso en ab - 46100, presenta una finitura di colore alluminio; il diffusore è prodotto in vetro extra chiaro - temprato.

Il grado di protezione è IP65; il peso complessivo è di 0.027 kg. Il driver d'alimentazione non è fornito e deve essere ordinato separatamente.

La potenza assorbita dall'apparecchio è di 1 W Il cavo per l'alimentazione è incluso e presenta una lunghezza di 0.5 m.

L'apparecchio presenta una classe di isolamento III ed è installabile a parete, con foro rettangolare con misura 40 x 45 mm (nel cartongesso) su muratura con controcassa cod. 83181.

Conforme alla norma EN 60598-1 e alle relative prescrizioni particolari.

**Classe di efficienza energetica**

Questo prodotto contiene una sorgente luminosa di classe di efficienza energetica D.

**Caratteristiche Illuminotecniche**

Resa luminosa apparecchio (LOR)	42 %
Flusso luminoso sorgente	154 lm
Flusso luminoso apparecchio	65 lm
Potenza reale apparecchio	1,0 W
Efficienza reale apparecchio	65 lm/W
Temperatura di colore	3000 K
Deviazione standard di corrispondenza colore	1.5 Step
Indice di resa cromatica	80 Ra
Temperatura standard dell'ambiente di esercizio	-20 / +50°C
Temperatura tipica sul vetro	40°C

**LED Life / Failure Ratio**

- L70 B10 C0 1240219h (at Tj 65 Ta 25 )
- L80 B10 C0 745627h (at Tj 65 Ta 25 )
- L90 B10 C0 309367h (at Tj 65 Ta 25 )

**OPTICAL**

Ottica C0/C180	73°
Light distribution simmetry	Asymmetrical

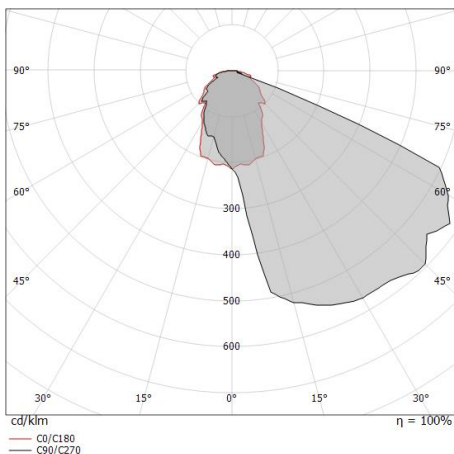

0.5	0.73	E(0°) E(C0)	36.3°	55 14
1.0	1.47	E(0°) E(C0)	36.3°	14 4
1.5	2.20	E(0°) E(C0)	36.3°	6 2
2.0	2.94	E(0°) E(C0)	36.3°	3 1
2.5	3.67	E(0°) E(C0)	36.3°	2 1
3.0	4.41	E(0°) E(C0)	36.3°	2 0

Distance [m]      Cone diameter [m]      Illuminance [lx]

— C0/C180 (Half-peak divergence: 72.6°)

Step66 | Step Lights | Accessories  
**77634W07**

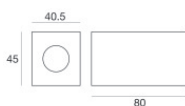
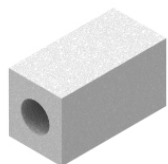
**Controcassa**

posizione installativa: parete; tipo installazione: muratura L=45mm, H=40.5mm, D=80mm

**Code**

83181