

Downlights | 1 arrayLED 14 W DC 400 mA | CRI 90  
77366M20

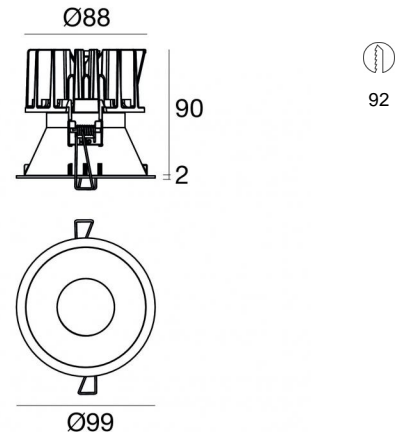

Dati tecnici	
Tipologia	Incasso con flangia
Posizione installativa	Soffitto
Ambiente installativo	Indoor
Sorgente luminosa	Tecnologia LED
Struttura del circuito	arrayLED
Ottica	Flood
Direzione emissione luminosa	verso il basso
Potenza nominale	14 W DC
Flusso luminoso sorgente	2214 lm
Range di tensione in ingresso	400mA
CCT / Tonalità	2700 K
Indice di resa cromatica	90 Ra
C.C. / C.V.	CC
Classe di isolamento	3
IP	IP40
IP vano ottico	IP65
Prova del filo incandescente	850°
Montaggio diretto su superfici normalmente infiammabili	Si
CE	Si
Driver incluso	No
Articolo dimmerabile	DALI - 1-10V
Orientabilità	No
Basculante	No
Calpestabilità	No
Carrabilità	No
Cavo incluso	Si
Lunghezza del cavo	0.2 m
Resinatura	No
Tipologia di emissione luminosa	Singola emissione
Peso netto	0.3 Kg
Protezione scariche elettrostatiche	No
Protezione surge	No
Tecnologia ottica	Honey comb

**Finitura Finitura corpo**

Materiale	Tecnopolimero
Colore	Bianco RAL 9003

**Finitura Finitura diffusore**

Materiale	Policarbonato UV Resistente
Colore	Transparent

**Finitura Finitura radiatore**

Materiale	Alluminio Pressofuso EN AB - 46100
Colore	alluminio
Lavorazione	brillantatura

**Elettronica**

 99734  
Multi Power 198~264V AC / 180~275V DC (1 art.)

 99732  
1-10V Multi Power 198~264V AC / V DC (1 art.)

 83322  
Push and Simply Dim - DALI-2 Controller (1 art.)

**Cavi Elettrificazione**

Connettore cavo	JST Quick connector Male + Female
-----------------	-----------------------------------

Downlights | 1 arrayLED 14 W DC 400 mA | CRI 90 | Base  
77366M20

Downlights a singola emissione per applicazione indoor. La sorgente luminosa LED, di colore bianco super caldo, con distribuzione luminosa, è composta da 1 LED arrayed, con una CCT 2700 K ed un CRI 90; il flusso luminoso della sorgente è di 2214 lm, con un'efficienza nominale di 158.1 lm/W.

Il corpo dell'apparecchio, realizzato in tecnopolimero, presenta una finitura di colore bianco ral 9003; il diffusore è prodotto in policarbonato uv resistente.

Il grado di protezione è IP40; il peso complessivo è di 0.3 kg. Il driver d'alimentazione non è fornito e deve essere ordinato separatamente.

La potenza assorbita dall'apparecchio è di 14 W Il cavo per l'alimentazione è incluso e presenta una lunghezza di 0.2 m.

L'apparecchio presenta una classe di isolamento III ed è installabile a soffitto, con foro tondo di diametro 92 mm (nel cartongesso) su muratura con controcassa cod. 89374.

Conforme alla norma EN 60598-1 e alle relative prescrizioni particolari.

**Classe di efficienza energetica**

Questo prodotto contiene una sorgente luminosa di classe di efficienza energetica D.

**Caratteristiche Illuminotecniche**

Resa luminosa apparecchio (LOR)	59 %
Flusso luminoso sorgente	2214 lm
Flusso luminoso apparecchio	1325 lm
Potenza reale apparecchio	14 W
Efficienza reale apparecchio	94 lm/W
Temperatura di colore	2700 K
Deviazione standard di corrispondenza colore	2 Step MacAdam
Indice di resa cromatica	90 Ra
Indice Resa Cromatica	60 R9
Black Body Locus	On
Temperatura standard dell'ambiente di esercizio	-20 / +50°C
Temperatura tipica sul vetro	40°C

**LED Life / Failure Ratio**

L70 B10 C0 237566h (at Tj 65 Ta 25 )
L80 B10 C0 148737h (at Tj 65 Ta 25 )
L90 B10 C0 70385h (at Tj 65 Ta 25 )

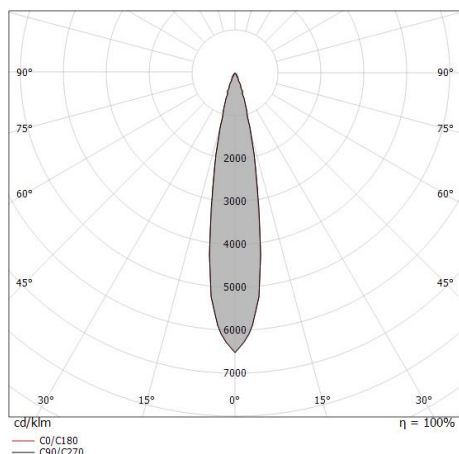





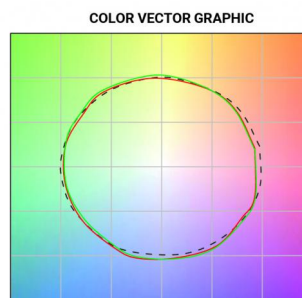





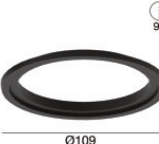

Distance [m]	Cone diameter [m]	illuminance [lx]
0.5	0.17 0.17	E(0°) 34502 E(C90) 9.9° 16610 E(C0) 9.7° 16736
1.0	0.35 0.34	E(0°) 8626 E(C90) 9.9° 4152 E(C0) 9.7° 4184
1.5	0.52 0.51	E(0°) 3834 E(C90) 9.9° 1846 E(C0) 9.7° 1860
2.0	0.70 0.68	E(0°) 2156 E(C90) 9.9° 1038 E(C0) 9.7° 1046
2.5	0.87 0.85	E(0°) 1380 E(C90) 9.9° 664 E(C0) 9.7° 669
3.0	1.05 1.03	E(0°) 958 E(C90) 9.9° 461 E(C0) 9.7° 465







— C0/C180 (Half-peak divergence: 19.4°)  
— C90/C270 (Half-peak divergence: 19.8°)

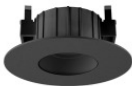
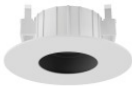

Warp\_R EVO | Downlights | Accessories  
77366M20

		<p><b>Controcassa</b> posizione installativa: soffitto; tipo installazione: muratura L=370mm, H=120mm, D=200mm. Materiale:polipropilene, colore:Bianco .</p>	<p><b>Code</b> <u>89374</u></p>
		<p><b>Controcassa</b> posizione installativa: soffitto; tipo installazione: muratura L=213mm, H=125mm, D=138mm. Materiale:polipropilene, colore:Bianco .</p>	<p><b>Code</b> <u>89373</u></p>
		<p>Ghiera adattativa frontale nera per Warp EVO Materiale:Tecnopolimero, colore:Text black (R9005), lavorazione:verniciatura.</p>	<p><b>Code</b> <u>83390</u></p>
		<p>Ghiera adattativa frontale bianca per Warp EVO Materiale:Tecnopolimero, colore:Bianco RAL 9003.</p>	<p><b>Code</b> <u>83395</u></p>
	<p><b>Ottica</b> Distribuzione ottica: wide flood,Materiale rivestimento: policarbonato uv resistente</p>	<p><b>Code</b> <u>83384</u></p>	
	<p><b>Ottica</b> Distribuzione ottica: flood,Materiale rivestimento: policarbonato uv resistente</p>	<p><b>Code</b> <u>83383</u></p>	
	<p><b>Ottica</b> Distribuzione ottica: spot,Materiale rivestimento: policarbonato uv resistente</p>	<p><b>Code</b> <u>83382</u></p>	
	<p><b>Diffusore</b> Tipo diffusore: filtro estetico</p>	<p><b>Code</b> <u>83381</u></p>	

Warp\_R EVO | Downlights | Accessories  
77366M20

	<p>Diffusore Tipo diffusore: filtro ellittico</p>	<p><b>Code</b> <u>83380</u></p>
	<p>Antiabbagliamento Tipo Antiabbagliamento: frangiluce nido d'ape. Materiale:Pom-C, colore:Nero.</p>	<p><b>Code</b> <u>83379</u></p>
	<p>Kit frontale Vos EVO nero Materiale:Tecnopolimero, colore:Text black (R9005), lavorazione:verniciatura.</p>	<p><b>Code</b> <u>83378</u></p>
	<p>Kit frontale Vos EVO bianco Materiale:Tecnopolimero, colore:Bianco RAL 9003.</p>	<p><b>Code</b> <u>83377</u></p>
	<p>Kit frontale Warp_R EVO nero Materiale:Tecnopolimero, colore:Text black (R9005), lavorazione:verniciatura.</p>	<p><b>Code</b> <u>83376</u></p>
	<p>Kit frontale Warp_R EVO bianco Materiale:Tecnopolimero, colore:Bianco RAL 9003.</p>	<p><b>Code</b> <u>83375</u></p>
	<p>Kit frontale Quantum_R EVO nero Materiale:Tecnopolimero, colore:Text black (R9005), lavorazione:verniciatura.</p>	<p><b>Code</b> <u>83374</u></p>
	<p>Kit frontale Quantum_R EVO bianco Materiale:Tecnopolimero, colore:Bianco RAL 9003.</p>	<p><b>Code</b> <u>83373</u></p>

Warp\_R EVO | Downlights | Accessories  
77366M20



Kit frontale Warp\_R EVO oro  
Materiale:Tecnopolimero, colore:Polished (galvanic) gold, lavorazione:verniciatura.

**Code**  
C-K400048



Kit frontale Warp\_R EVO rame  
Materiale:Tecnopolimero, colore:Rame, lavorazione:verniciatura.

**Code**  
C-K400049



Kit frontale Quantum\_R EVO oro  
Materiale:Tecnopolimero, colore:Polished (galvanic) gold, lavorazione:verniciatura.

**Code**  
C-K400046



Kit frontale Quantum\_R EVO rame  
Materiale:Tecnopolimero, colore:Rame, lavorazione:verniciatura.

**Code**  
C-K400047



Kit frontale Vos EVO oro  
Materiale:Tecnopolimero, colore:Polished (galvanic) gold, lavorazione:verniciatura.

**Code**  
C-K400050



Kit frontale Vos EVO rame  
Materiale:Tecnopolimero, colore:Rame, lavorazione:verniciatura.

**Code**  
C-K400051

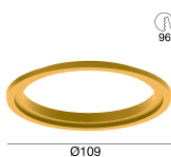

Ghiera adattativa frontale oro per Warp EVO  
Materiale:Tecnopolimero, colore:Polished (galvanic) gold, lavorazione:verniciatura.

**Code**  
C-K400052

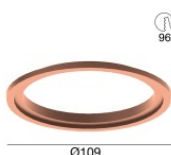

Ghiera adattativa frontale rame per Warp EVO  
Materiale:Tecnopolimero, colore:Rame, lavorazione:verniciatura.

**Code**  
C-K400053

Warp\_R EVO | Downlights | Accessories  
77366M20



Ghiera adattativa frontale oro per Quantum EVO  
Materiale:Tecnopolimero, colore:Polished (galvanic) gold, lavorazione:verniciatura.

**Code**  
C-K40054

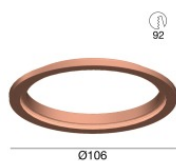

Ghiera adattativa frontale rame per Quantum EVO  
Materiale:Tecnopolimero, colore:Rame, lavorazione:verniciatura.

**Code**  
C-K40055