

Downlights | 1 arrayLED 14 W DC 400 mA | CRI 80
77366A50

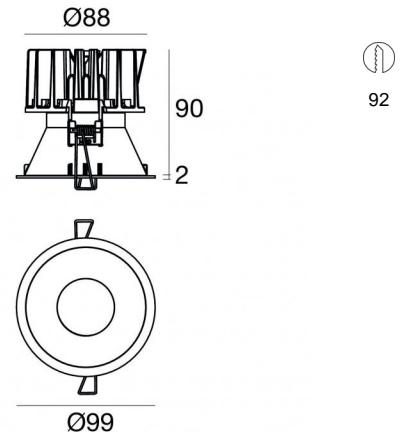

92

| Dati tecnici | |
|---|---------------------|
| Tipologia | Incasso con flangia |
| Posizione installativa | Soffitto |
| Ambiente installativo | Indoor |
| Sorgente luminosa | Tecnologia LED |
| Struttura del circuito | arrayLED |
| Ottica | 50° |
| Direzione emissione luminosa | verso il basso |
| Potenza nominale | 14 W DC |
| Flusso luminoso sorgente | 2007 lm |
| Range di tensione in ingresso | 400mA |
| CCT / Tonalità | 2200 K |
| Indice di resa cromatica | 80 Ra |
| C.C. / C.V. | CC |
| Classe di isolamento | 3 |
| IP | IP40 |
| IP vano ottico | IP65 |
| Prova del filo incandescente | 850° |
| Montaggio diretto su superfici normalmente infiammabili | Si |
| CE | Si |
| Driver incluso | No |
| Articolo dimmerabile | DALI - 1-10V |
| Orientabilità | No |
| Basculante | No |
| Calpestabilità | No |
| Carrabilità | No |
| Cavo incluso | Si |
| Lunghezza del cavo | 0.2 m |
| Resinatura | No |
| Tipologia di emissione luminosa | Singola emissione |
| Peso netto | 0.3 Kg |
| Protezione scariche elettrostatiche | No |
| Protezione surge | No |
| Tecnologia ottica | Honey comb |

Finitura Finitura corpo

| | |
|-----------|-----------------|
| Materiale | Tecnopolimero |
| Colore | Bianco RAL 9003 |

Finitura Finitura diffusore

| | |
|-----------|-----------------------------|
| Materiale | Policarbonato UV Resistente |
| Colore | Transparent |

Finitura Finitura radiatore

| | |
|-------------|------------------------------------|
| Materiale | Alluminio Pressofuso EN AB - 46100 |
| Colore | alluminio |
| Lavorazione | brillantatura |

Elettronica

 99734
Multi Power 198~264V AC / 180~275V DC (1 art.)

 99732
1-10V Multi Power 198~264V AC / V DC (1 art.)

 83322
Push and Simply Dim - DALI-2 Controller (1 art.)

Cavi Elettrificazione

| | |
|-----------------|-----------------------------------|
| Connettore cavo | JST Quick connector Male + Female |
|-----------------|-----------------------------------|

Downlights | 1 arrayLED 14 W DC 400 mA | CRI 80 | Base 77366A50

Downlights a singola emissione per applicazione indoor. La sorgente luminosa LED, di colore ancient white, con distribuzione luminosa, è composta da 1 LED arrayled, con una CCT 2200 K ed un CRI 80; il flusso luminoso della sorgente è di 2007 lm, con un'efficienza nominale di 143.4 lm/W.

Il corpo dell'apparecchio, realizzato in tecnopolimero, presenta una finitura di colore bianco ral 9003; il diffusore è prodotto in policarbonato uv resistente.

Il grado di protezione è IP40; il peso complessivo è di 0.3 kg. Il driver d'alimentazione non è fornito e deve essere ordinato separatamente.

La potenza assorbita dall'apparecchio è di 14 W Il cavo per l'alimentazione è incluso e presenta una lunghezza di 0.2 m.

L'apparecchio presenta una classe di isolamento III ed è installabile a soffitto, con foro tondo di diametro 92 mm (nel cartongesso) su muratura con controcassa cod. 89374.

Conforme alla norma EN 60598-1 e alle relative prescrizioni particolari.

Classe di efficienza energetica

Questo prodotto contiene una sorgente luminosa di classe di efficienza energetica E.

Caratteristiche Illuminotecniche

| | |
|---|----------------|
| Resa luminosa apparecchio (LOR) | 51 % |
| Flusso luminoso sorgente | 2007 lm |
| Flusso luminoso apparecchio | 1031 lm |
| Potenza reale apparecchio | 14 W |
| Efficienza reale apparecchio | 73 lm/W |
| Temperatura di colore | 2200 K |
| Deviazione standard di corrispondenza colore | 3 Step MacAdam |
| Indice di resa cromatica | 80 Ra |
| Temperatura standard dell'ambiente di esercizio | -20 / +50°C |
| Temperatura tipica sul vetro | 40°C |

LED Life / Failure Ratio

| |
|--------------------------------------|
| L70 B10 C0 237566h (at Tj 65 Ta 25) |
| L80 B10 C0 148737h (at Tj 65 Ta 25) |
| L90 B10 C0 70385h (at Tj 65 Ta 25) |

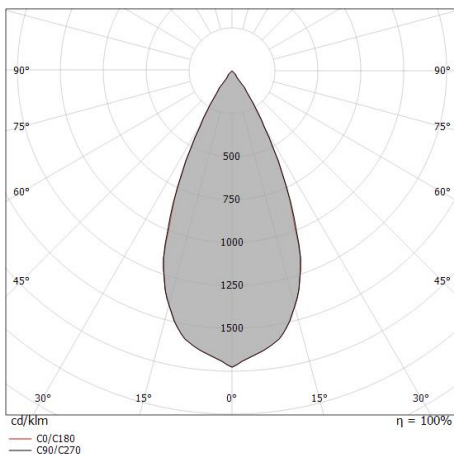

| Distance [m] | Cone diameter [m] | illuminance [lx] |
|--------------|-------------------|---|
| 0.5 | 0.44 0.43 | E(0°) 7115 E(C90) 23.6° 2763 E(C0) 23.4° 2769 |
| 1.0 | 0.87 0.87 | E(0°) 1779 E(C90) 23.6° 691 E(C0) 23.4° 692 |
| 1.5 | 1.31 1.30 | E(0°) 791 E(C90) 23.6° 307 E(C0) 23.4° 308 |
| 2.0 | 1.75 1.73 | E(0°) 445 E(C90) 23.6° 173 E(C0) 23.4° 173 |
| 2.5 | 2.18 2.16 | E(0°) 285 E(C90) 23.6° 111 E(C0) 23.4° 111 |
| 3.0 | 2.62 2.60 | E(0°) 198 E(C90) 23.6° 77 E(C0) 23.4° 77 |

Distance [m] Cone diameter [m] illuminance [lx]

— C0/C180 (Half-peak divergence: 46.8°)
— C90/C270 (Half-peak divergence: 47.2°)

Warp_R EVO | Downlights | Accessories
77366A50

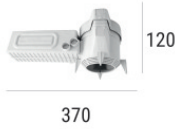

Controcassa

posizione installativa: soffitto; tipo installazione: muratura L=370mm, H=120mm, D=200mm.
Materiale:polipropilene, colore:Bianco .

Code

89374



Controcassa

posizione installativa: soffitto; tipo installazione: muratura L=213mm, H=125mm, D=138mm.
Materiale:polipropilene, colore:Bianco .

Code

89373



Ghiera adattativa frontale nera per Warp EVO

Materiale:Tecnopolimero, colore:Text black (R9005), lavorazione:verniciatura.

Code

83390

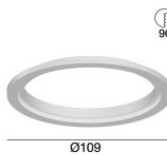

Ghiera adattativa frontale bianca per Warp EVO

Materiale:Tecnopolimero, colore:Bianco RAL 9003.

Code

83395



Ottica

Distribuzione ottica: wide flood,Materiale rivestimento: policarbonato uv resistente

Code

83384



Ottica

Distribuzione ottica: flood,Materiale rivestimento: policarbonato uv resistente

Code

83383



Ottica

Distribuzione ottica: spot,Materiale rivestimento: policarbonato uv resistente

Code

83382









Diffusore

Tipo diffusore: filtro estetico

Code

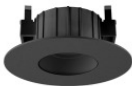
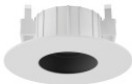
83381

Warp_R EVO | Downlights | Accessories
77366A50

| | | |
|---|--|-------------------------------------|
|  | <p>Diffusore Tipo diffusore: filtro ellittico</p> | <p>Code <u>83380</u></p> |
|  | <p>Antiabbagliamento Tipo Antiabbagliamento: frangiluce nido d'ape. Materiale:Pom-C, colore:Nero.</p> | <p>Code <u>83379</u></p> |
|  | <p>Kit frontale Vos EVO nero Materiale:Tecnopolimero, colore:Text black (R9005), lavorazione:verniciatura.</p> | <p>Code <u>83378</u></p> |
|  | <p>Kit frontale Vos EVO bianco Materiale:Tecnopolimero, colore:Bianco RAL 9003.</p> | <p>Code <u>83377</u></p> |
|  | <p>Kit frontale Warp_R EVO nero Materiale:Tecnopolimero, colore:Text black (R9005), lavorazione:verniciatura.</p> | <p>Code <u>83376</u></p> |
|  | <p>Kit frontale Warp_R EVO bianco Materiale:Tecnopolimero, colore:Bianco RAL 9003.</p> | <p>Code <u>83375</u></p> |
|  | <p>Kit frontale Quantum_R EVO nero Materiale:Tecnopolimero, colore:Text black (R9005), lavorazione:verniciatura.</p> | <p>Code <u>83374</u></p> |
|  | <p>Kit frontale Quantum_R EVO bianco Materiale:Tecnopolimero, colore:Bianco RAL 9003.</p> | <p>Code <u>83373</u></p> |

Warp_R EVO | Downlights | Accessories
77366A50



Kit frontale Warp_R EVO oro
Materiale:Tecnopolimero, colore:Polished (galvanic) gold, lavorazione:verniciatura.

Code
C-K400048



Kit frontale Warp_R EVO rame
Materiale:Tecnopolimero, colore:Rame, lavorazione:verniciatura.

Code
C-K400049



Kit frontale Quantum_R EVO oro
Materiale:Tecnopolimero, colore:Polished (galvanic) gold, lavorazione:verniciatura.

Code
C-K400046



Kit frontale Quantum_R EVO rame
Materiale:Tecnopolimero, colore:Rame, lavorazione:verniciatura.

Code
C-K400047



Kit frontale Vos EVO oro
Materiale:Tecnopolimero, colore:Polished (galvanic) gold, lavorazione:verniciatura.

Code
C-K400050

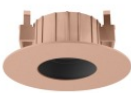

Kit frontale Vos EVO rame
Materiale:Tecnopolimero, colore:Rame, lavorazione:verniciatura.

Code
C-K400051

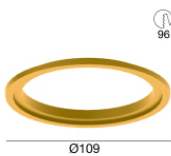

Ghiera adattativa frontale oro per Warp EVO
Materiale:Tecnopolimero, colore:Polished (galvanic) gold, lavorazione:verniciatura.

Code
C-K400052

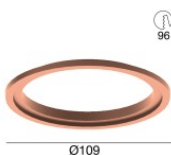

Ghiera adattativa frontale rame per Warp EVO
Materiale:Tecnopolimero, colore:Rame, lavorazione:verniciatura.

Code
C-K400053

Warp_R EVO | Downlights | Accessories
77366A50



Ghiera adattativa frontale oro per Quantum EVO
Materiale:Tecnopolimero, colore:Polished (galvanic) gold, lavorazione:verniciatura.

Code
C-K40054

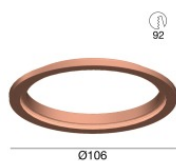

Ghiera adattativa frontale rame per Quantum EVO
Materiale:Tecnopolimero, colore:Rame, lavorazione:verniciatura.

Code
C-K40055