

Sospensione | 32 topLED 140 W DC 24 V | CRI 80  
65312N00

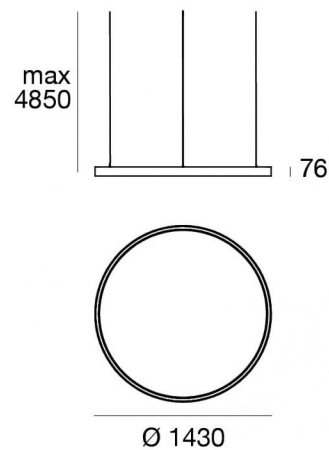
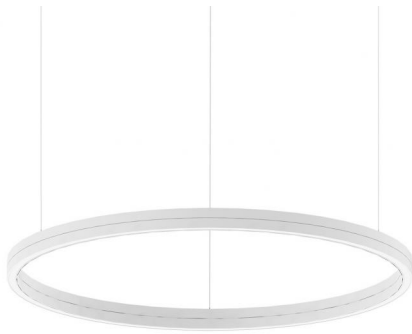

Dati tecnici	
Tipologia	Superficie
Posizione installativa	Soffitto
Ambiente installativo	Indoor
Sorgente luminosa	Tecnologia LED
Struttura del circuito	topLED
Ottica	Diffused
Direzione emissione luminosa	verso il basso e verso l'alto
Potenza nominale	140 W DC
Flusso luminoso sorgente	19646 lm
Range di tensione in ingresso	24V
CCT / Tonalità	4000 K
Indice di resa cromatica	80 Ra
C.C. / C.V.	CV
Classe di isolamento	3
IP	IP40
Prova del filo incandescente	850°
Montaggio diretto su superfici normalmente infiammabili	Si
CE	Si
Driver incluso	No
Articolo dimmerabile	DALI - 1-10V
Orientabilità	No
Basculante	No
Calpestabilità	No
Carrabilità	No
Cavo incluso	Si
Lunghezza del cavo	5 m
Resinatura	No
Tipologia di emissione luminosa	Doppia emissione
Peso netto	11.6 Kg
Protezione scariche elettrostatiche	No
Protezione surge	No
Tecnologia ottica	Dot free

#### Finitura Finitura corpo

Materiale	Alluminio 6060
Colore	Text white (R9003)
Lavorazione	Verniciatura a polvere termoindurente

#### Finitura Finitura diffusore

Materiale	Policarbonato UV Resistente
Colore	Opalino

#### Elettronica

 99331  
On/Off Driver 198~264V AC / V DC (1 art.)

 99332  
1-10V Controller (1 art.)

 99722  
DALI Controller 90~305V AC / V DC (1 art.)

 83062  
DALI - Push and Simply Dim Controller 198~264V AC / V DC (1 art.)

#### Cavi Elettrificazione

Connettore cavo No

Connettore cavo No

#### Cavi Sospensione

Lunghezza max cavo 5000 mm

Sospensione | 32 topLED 140 W DC 24 V | CRI 80 | Base 65312N00

Sospensione a doppia emissione per applicazione indoor. La sorgente luminosa LED, di colore bianco naturale, con distribuzione luminosa Diffusa, è composta da 672 LED topLED, con una CCT 4000 K ed un CRI 80; il flusso luminoso della sorgente è di 19646 lm, con un'efficienza nominale di 140.3 lm/W.

Il corpo dell'apparecchio, realizzato in alluminio 6060, presenta una finitura di colore text white (r9003), ottenuta tramite verniciatura a polvere termoindurente; il diffusore è prodotto in policarbonato uv resistente.

Il grado di protezione è IP40; il peso complessivo è di 11.6 kg. Il driver d'alimentazione non è fornito e deve essere ordinato separatamente.

La potenza assorbita dall'apparecchio è di 140 W Il cavo per l'alimentazione è incluso e presenta una lunghezza di 5 m.

L'apparecchio presenta una classe di isolamento III ed è installabile a soffitto.

Conforme alla norma EN 60598-1 e alle relative prescrizioni particolari.

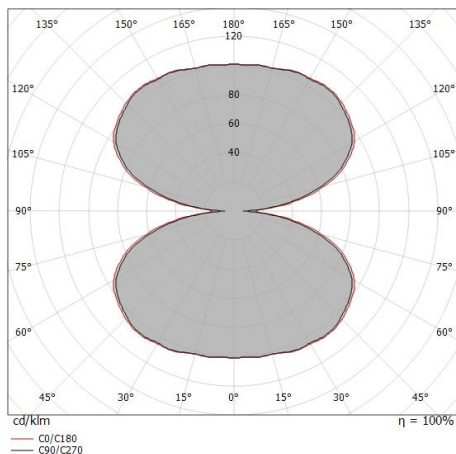

Distance [m]	Cone diameter [m]	illuminance [lx]
0.5	4.30 4.63	E(0°) 4184 E(C90) 26 E(C0) 21
1.0	8.59 9.25	E(0°) 1046 E(C90) 6 E(C0) 5
1.5	12.89 13.88	E(0°) 465 E(C90) 3 E(C0) 2
2.0	17.19 18.50	E(0°) 261 E(C90) 2 E(C0) 1
2.5	21.49 23.13	E(0°) 167 E(C90) 1 E(C0) 1
3.0	25.78 27.75	E(0°) 116 E(C90) 1 E(C0) 1

— C0/C180 (Half-peak divergence: 155.6°)  
— C90/C270 (Half-peak divergence: 153.8°)

**Classe di efficienza energetica**

Questo prodotto contiene 32 sorgenti luminose di classe di efficienza energetica D.

**Caratteristiche Illuminotecniche**

Resa luminosa apparecchio (LOR)	52 %
Flusso luminoso sorgente	19646 lm
Flusso luminoso apparecchio	10338 lm
Potenza reale apparecchio	140 W
Efficienza reale apparecchio	73 lm/W
Temperatura di colore	4000 K
Deviazione standard di corrispondenza colore	3 Step MacAdam
Indice di resa cromatica	80 Ra
Temperatura standard dell'ambiente di esercizio	-20 / +50°C

**LED Life / Failure Ratio**

L70 B10 C0 145600h (at Tj 65 Ta 25 )
L80 B10 C0 92440h (at Tj 65 Ta 25 )
L90 B10 C0 45500h (at Tj 65 Ta 25 )

**UGR**

UGR axial	16.2
UGR transversal	16.6
X=4H   Y=8H	S=0.25H
Reflection factor	70/50/20

**OPTICAL**

Ottica C0/C180	154°
Light distribution simmetry	Symmetrical

Tour\_D | Pendant Luminaires | Accessories  
65312N00

Sospensioni - Kit di fissaggio a sospensione - 3 pezzi

Materiale:Alluminio 6026, colore:Text white (R9003), lavorazione:Verniciatura a polvere termoisolante.

**Code**

64575

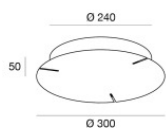

Rosone - Rosone a 3 fili | 220-240 V CA On-Off Max 75 W + 75 W

Driver incluso: Sì; Tipologia del protocollo di alimentazione: On/off; Potenza Massima: 75+75W.

Materiale:Ferro, colore:Text white (R9003), lavorazione:Verniciatura a polvere termoisolante.

**Code**

65324

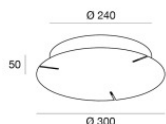

Rosone - DALI - Max 75+75W

Driver incluso: Sì; Tipologia del protocollo di alimentazione: Dali; Potenza Massima: 75+75W.

Materiale:Ferro, colore:Text white (R9003), lavorazione:Verniciatura a polvere termoisolante.

**Code**

65325

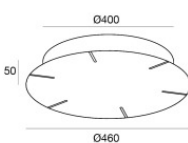

Rosone - Rosone a 6 cavi | 220-240 V AC On-Off Max 150 W + 150 W + 150 W

Driver incluso: Sì; Tipologia del protocollo di alimentazione: On/off; Potenza Massima: 150+150+150W.

Materiale:Ferro, colore:Text white (R9003), lavorazione:Verniciatura a polvere termoisolante.

**Code**

65412

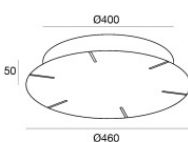

Rosone - DALI - Max 450W - Fix 3x Tour

Driver incluso: Sì; Tipologia del protocollo di alimentazione: Dali; Potenza Massima: 450W.

Materiale:Ferro, colore:Text white (R9003), lavorazione:Verniciatura a polvere termoisolante.

**Code**

65418