

Controcassa adatta per installazione di Gypsum
60838

EAC

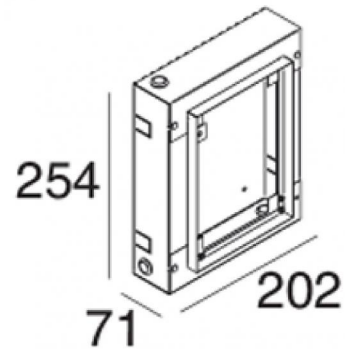
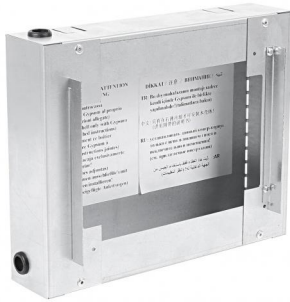

Dati tecnici	
Codice	60838
Tipo Accessorio	Controcassa
Lunghezza	202 mm
Altezza	254 mm
Profondità	71 mm

Finitura	
Materiale	Ferro
Colore	Zinco
Lavorazione	zincatura