

Lampada a parete | 1 x powerLED 1 W DC 350 mA
CRI 90
60680M70

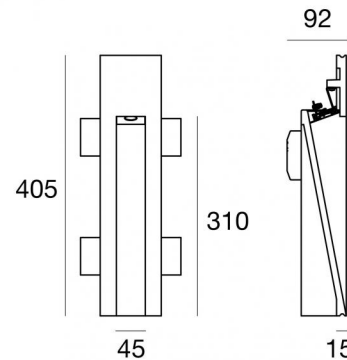

415 x
105

Dati tecnici	
Tipologia	Incasso con flangia -
Posizione installativa	Parete
Ambiente installativo	Indoor
Sorgente luminosa	Tecnologia LED
Struttura del circuito	powerLED
Ottica	Wide Flood
Direzione emissione luminosa	verso il basso
Potenza nominale	1 W DC
Flusso luminoso sorgente	155 lm
Range di tensione in ingresso	350mA
CCT / Tonalità	2700 K
Indice di resa cromatica	90 Ra
C.C. / C.V.	CC
Classe di isolamento	3
IP	IP20
Prova del filo incandescente	850°
Montaggio diretto su superfici normalmente infiammabili	Si
CE	Si
Driver incluso	No
Articolo dimmerabile	No
Orientabilità	No
Basculante	No
Calpestabilità	No
Carrabilità	No
Cavo incluso	No
Resinatura	No
Tipologia di emissione luminosa	Singola emissione
Peso netto	1.680 Kg
Protezione scariche elettrostatiche	Si
Protezione surge	No

Finitura Finitura corpo

Materiale	gesso
Colore	Bianco

Finitura Finitura diffusore

Materiale	vetro
Colore	Transparent

Elettronica

 89144
On/Off Driver 198~264V AC / 180~275V DC (1 - 2 art.)

 89145
On/Off Driver 198~264V AC / 180~275V DC (3 - 6 art.)

 99375
On/Off Driver 198~264V AC (6 - 12 art.)

 C-E100010
1-10V - 0-10V Controller (3 - 4 art.)

 C-E100011
Push and Simply Dim - DALI-2 Controller (3 - 4 art.)

Lampada a parete | 1 x powerLED 1 W DC 350 mA | CRI 90 | Base
60680M70

Lampada a parete a singola emissione per applicazione indoor. La sorgente luminosa LED, di colore bianco super caldo, con distribuzione luminosa Wide Flood, è composta da 1 LED top led, con una CCT 2700 K ed un CRI 90; il flusso luminoso della sorgente è di 155 lm, con un'efficienza nominale di 155.0 lm/W.

Il corpo dell'apparecchio, realizzato in gesso, presenta una finitura di colore bianco; il diffusore è prodotto in vetro.

Il grado di protezione è IP20; il peso complessivo è di 1.680 kg. Il driver d'alimentazione non è fornito e deve essere ordinato separatamente.

La potenza assorbita dall'apparecchio è di 1 W

L'apparecchio presenta una classe di isolamento III ed è installabile a parete, con foro rettangolare con misura 415 x 105 mm (nel cartongesso) su muratura con controcassa cod. 64180.

Conforme alla norma EN 60598-1 e alle relative prescrizioni particolari.

Classe di efficienza energetica

Questo prodotto contiene una sorgente luminosa di classe di efficienza energetica F.

Caratteristiche Illuminotecniche

Resa luminosa apparecchio (LOR)	39 %
Flusso luminoso sorgente	155 lm
Flusso luminoso apparecchio	61 lm
Potenza reale apparecchio	2,7 W
Efficienza reale apparecchio	30 lm/W
Temperatura di colore	2700 K
Indice di resa cromatica	90 Ra
Temperatura di giunzione nell'apparecchio	80
Temperatura standard dell'ambiente di esercizio	-20 / +50°C

LED Life / Failure Ratio

L80 B20 C0 80000h

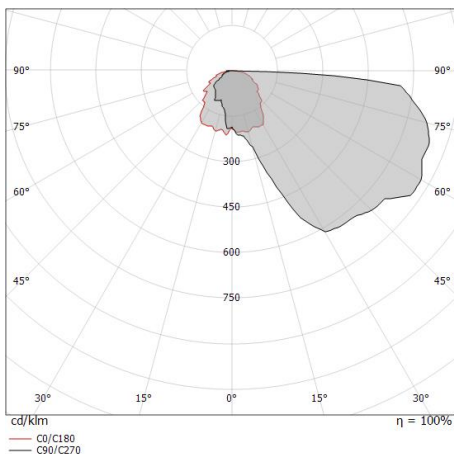

Gypsum_Wf3 | Step Lights | Accessories
60680M70



Controcassa - cassaforma per laterizio
Tipo installazione: muratura L=165mm, H=437mm, D=76mm.
Materiale:Ferro, colore:Zinco, lavorazione:zincatura.

Code

64180

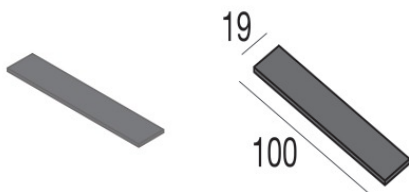

Spessori - KIT spessori per installazione su cartongesso

Code

60830