





TX-T

Trasmittitore Ottico per TV Terrestre

-  **Autoalimentato a tensione di rete**
-  **Fissaggio a parete e a barra DIN**
-  **Monitor funzionamento di Laser**
-  **Dimensioni compatte**
-  **Ingresso TV terrestre**

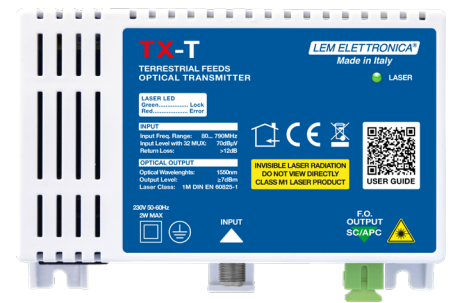

Trasmittitore Ottico compatto a singola lunghezza d'onda (1.550nm) realizzato con laser DFB a bassa distorsione e elevata linearità.

Ready for
UHDTV

5
GARANZIA ANNI

MODELLO		TX-T
INGRESSI RF	n°	1
USCITA OTTICA	n°	1
SEZIONE OTTICA		
LUNGHEZZA D'ONDA	nm	1550
TIPOLOGIA LASER		UN-COOLED MULTI QUANTUM DFB
POTENZA OTTICA PER SINGOLA LUNGHEZZA D'ONDA	dBm	≥ 7
CONNETTORE DI USCITA OTTICO		SC/APC
RETURN LOSS	dB	> 40
TV TERRESTRE		
BANDA PASSANTE INGRESSO	MHz	80... 862
LIVELLO DI INGRESSO PER 32 MUX	dBμV	70
CARATTERISTICHE GENERALI		
TENSIONE DI FUNZIONAMENTO	V	100...260VAC 50/60Hz
MASSIMO CONSUMO	W	2
RANGE TEMPERATURA	°C	0... +50
DIMENSIONI	mm	135x91x45

Schema connessioni

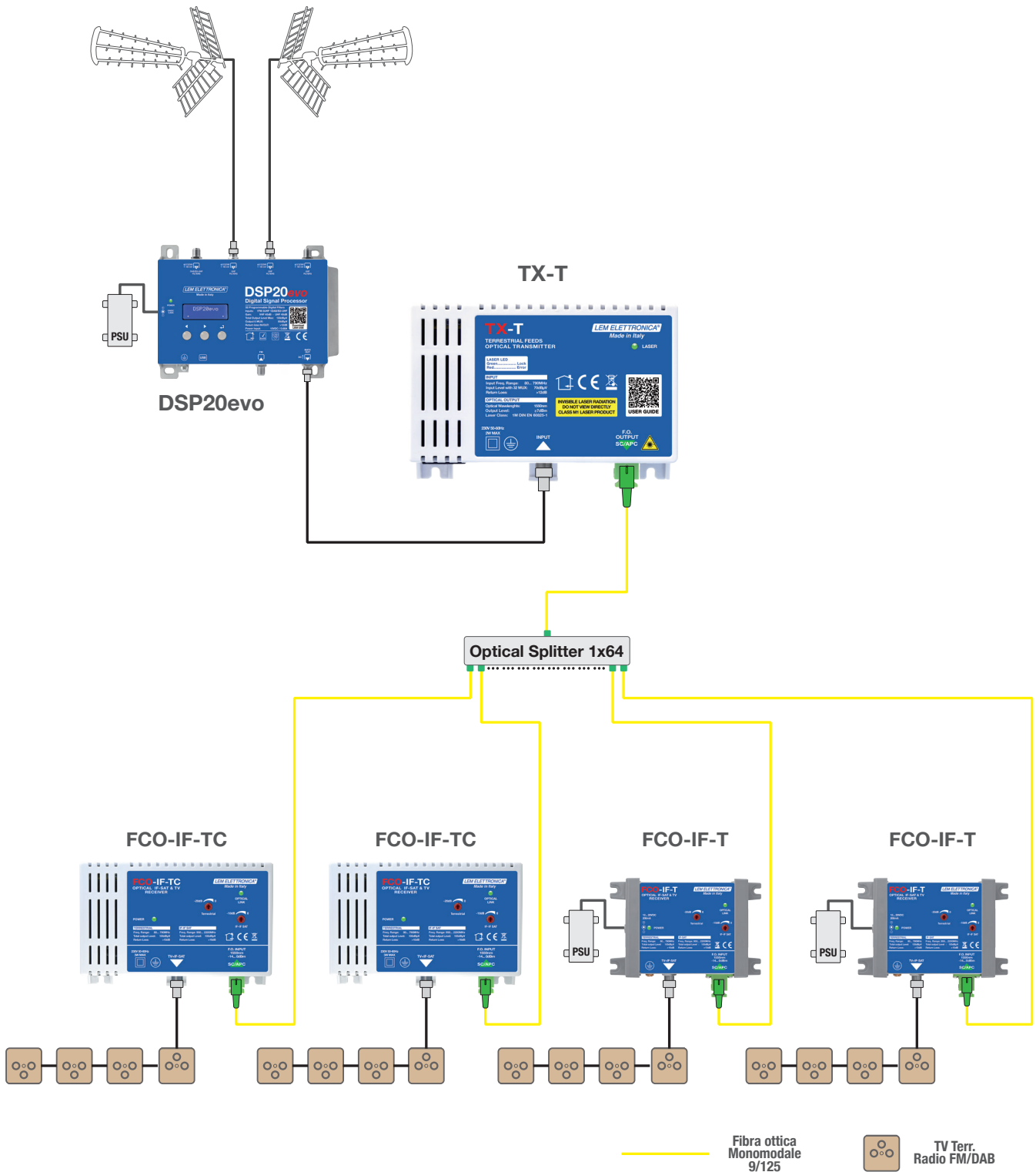

Distribuzione dei segnali TV terrestre tramite una singola fibra ottica monomodale.

La centrale **DSP20** provvede alla selezione ed equalizzazione dei segnali terrestri (DTT, FM, DAB).

Il trasmettitore compatto **TX-IF-T** converte in formato ottico i segnali ricevuti per essere distribuiti mediante una singola fibra ottica monomodale.

I ricevitori ottici **FCO-IF-TC** e **FCO-IF-T** provvedono alla conversione in formato elettrico dei segnali ricevuti rendendoli fruibili tramite normali apparati TV e decoder satellitari.