

# SCHEDA TECNICA DEL PRODOTTO

## TR SP ZOOM DIM P 30W 930 WT

TRACKLIGHT SPOT ZOOM DIM | TRACKLIGHT SPOT trifase dimmerabile con lente zoom meccanica e CCT singolo



### Aree di applicazione

- Sostituzione diretta per apparecchi che usano lampade HID
- Illuminazione d'accento
- Gallerie, musei
- Negozi, salottini prova, vetrine
- Hotel, ristoranti

### Vantaggi del prodotto

- Faretto a binario trifase dimmerabile con lente zoom meccanica
- Nessuna distrazione dagli oggetti illuminati grazie al design ridotto
- Luce a ridotto scintillio grazie ad uno speciale alimentatore elettronico
- Buona riduzione dell'abbagliamento ( $UGR \leq 19$ )

### Caratteristiche del prodotto

- Obiettivo zoom meccanico con angolo di fascio da  $18^\circ$  a  $50^\circ$
- Dimmerabile (3% - 100%) tramite potenziometro direttamente su ogni apparecchio
- Indice di resa cromatica CRI 90
- Variazione cromatica iniziale:  $\leq 3$  SDCM
- Angolo di rotazione:  $350^\circ$ , angolo di inclinazione:  $90^\circ$
- Alloggiamento in alluminio pressofuso resistente
- Disponibile in bianco opaco (come RAL9003), nero opaco (come RAL9005)
- Efficienza: fino a 120 lm/W



DATI TECNICI

DATI ELETTRICI

Potenza nominale	30,00 W
Tensione nominale	220...240 V
Frequenza di rete	50...60 Hz
Corrente nominale	136 mA
Corrente di innesco	0,78 A
Limit.corrente inrush $T_{h50}$	50 $\mu$ s
Num. Max. di lum. su interruttore B16 A	94
Num. Max. di lum. su interruttore C10 A	58
Max. numero di apparecchi per interruttore magnetotermico C16	94
Fattore di potenza $\lambda$	> 0,90
Distorsione armonica totale	< 15 %
Classe di sicurezza	I
Resistenza ai transitori (L/N)	1000 V
Resistenza ai transitori (L/N- terra)	2000 V
Modalità di funzionamento	Integrated LED driver

Dati fotometrici

Flusso luminoso	3600 lm / 3000 lm <sup>1)</sup>
Efficienza luminosa	120 lm/W / 100 lm/W <sup>2)</sup>
Temperatura di colore	3000 K
Colore della luce (descrizione)	Bianco caldo
Indice di resa cromatica Ra	90
Standard Deviation of Color Matching	$\leq$ 3 sdcM
Intensità luminosa	4500 cd
Nessuno sfarfallio	Si
Metrica dello sfarfallio (flicker) (Pst LM)	< 1
Metrica dell'effetto stroboscopico (SVM)	< 0.4
Gruppo di sicurezza fotobiologic EN62778	RG1
Ampiezza fascio luminoso	18 °...50 °
UGR longitudinal	< 19

1) 3600lm@50°, 3000lm@18°

2) 120lm/W@50°, 100lm/W@18°

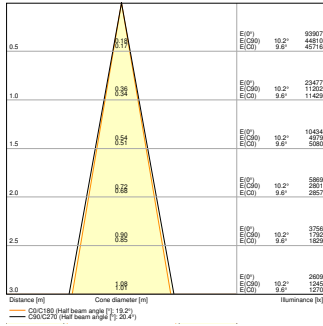

TR SP ZOOM DIM P 30W 930  
WT 18D

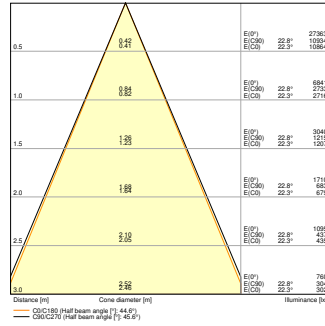

TR SP ZOOM DIM P 30W 930  
WT 50D

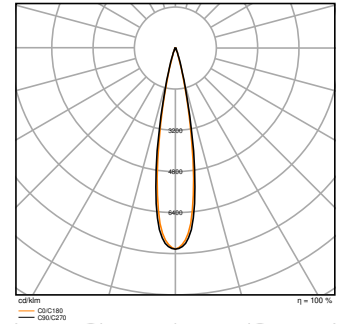

TR SP ZOOM DIM P 30W 930  
WT 18D

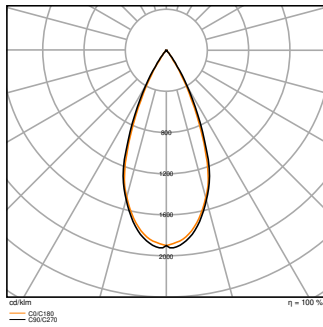

TR SP ZOOM DIM P 30W 930  
WT 50D

**DIMENSIONI E PESO**

Diametro	80,00 mm
Lunghezza	189,00 mm
Altezza	260,00 mm
Peso prodotto	860,00 g

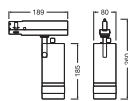

TR SP ZOOM DIM P

**MATERIALE & COLORI**

Colore del prodotto	Bianco
Colore della struttura	Bianco
Numero Ral [PIM]	RAL 9003

Materiale del corpo	Aluminum
Test filo incandescente (IEC 60695-2-12)	650 °C
Contenuto di mercurio nella lampada	0.0 mg

## APPLICAZIONE & INSTALLAZIONE

Temperatura ambiente	-20...+40 °C
Temperatura di stoccaggio	-20...+80 °C
Tipo di collegamento	Adattatore, 3-fasi
Grado di protezione	IP20/IP20
Indice IK (resistenza agli urti) [PIM]	IK03
Dimmerabile	Sì
Type of dimming [GMS]	1-10 V
Montaggio tipo	Surface
Posizione di montaggio	Binario di montaggio
Ambiente applicativo	Interni
Orientabile	Sì
Con sorgente luminosa	Sì
Sorgente luminosa sostituibile	No

## Durata

Durata L70/B50 @ 25 °C	50000 h <sup>1)</sup>
Durata L80/B10 @ 25 °C	35000 h <sup>1)</sup>
Durata stimata L80/B10 a 25 °C	45000 h
Durata L90/B10 @ 25 °C	25000 h
Numero cicli accensione / spegnimento	25000

<sup>1)</sup> t[h]: L70 / B50 @ 25 °C (Ta), t[h]: L80 / B10 @ 25 °C (Ta), t[h]: L90 / B10 @ 25 °C (Ta)

## ALIMENTATORE

Corrente di uscita	750 mA
ECG - Tensione di uscita	< 3 %

## SENSORE

Tipo di sensore	-
-----------------	---

## ILLUMINAZIONE DI EMERGENZA

Tipo di test funzionamento d'emergenza	Nessuno
--	---------

## CERTIFICATI, NORME E DIRETTIVE











Norme	CE / ENEC / UKCA / EAC / EPD
Temperatura di superficie limitata	No
Resistenza agli urti di un pallone	No
EPD	LEDV-00066-V01.01-EN
Modulo LED sostituibile	non sostituibile

## Consigli per la sicurezza

- Tutti i collegamenti elettrici devono essere effettuati da personale qualificato.
- Attenzione, rischio di scosse elettriche.
- Prodotto in classe di protezione I. Tutte le parti metalliche dell'involucro elettricamente conduttive che possono assorbire tensione durante il funzionamento o durante la manutenzione in caso di guasto devono essere collegate in modo continuo al conduttore di protezione di terra.

## DOWNLOAD

	Documenti e certificati	Nome del documento
	Istruzioni per l'uso / istruzioni di sicurezza	G11247142 TRACKLIGHT SPOT ZOOM DIM
	Informazioni legali	Safety Insert G11218810
	Informazioni legali	Informationstext 18 Abs 4 ElektroG
	Informazioni legali	LSI G11254550 TRACKLIGHT SPOT ZOOM DIM
	Dichiarazioni di conformità	TRACKLIGHT SPOT
	Dichiarazioni di conformità UKCA	TRACKLIGHT SPOT
	Certificati	ENEC TR SP ZOOM
	EPD	ENVIRONMENTAL PRODUCT DECLARATION TRACKLIGHT ZOOM DIM
	Fotometrie e file di design	Nome del documento
	File IES (IES)	TR SP ZOOM DIM P 30W 930 WT 18D
	File IES (IES)	TR SP ZOOM DIM P 30W 930 WT 50D

Fotometrie e file di design		Nome del documento
	File LDT (Eulumdat)	TR SP ZOOM DIM P 30W 930 WT 18D
	File LDT (Eulumdat)	TR SP ZOOM DIM P 30W 930 WT 50D
	File UGR (tabella UGR)	TR SP ZOOM DIM P 30W 930 WT 18D
	File UGR (tabella UGR)	TR SP ZOOM DIM P 30W 930 WT 50D
	Curva di distribuzione della luce tipo cono	TR SP ZOOM DIM P 30W 930 WT 18D
	Curva di distribuzione della luce tipo cono	TR SP ZOOM DIM P 30W 930 WT 50D
	Curva di distribuzione della luce tipo polare	TR SP ZOOM DIM P 30W 930 WT 18D
	Curva di distribuzione della luce tipo polare	TR SP ZOOM DIM P 30W 930 WT 50D
CAD/BIM		Nome del documento
	BIM Revit 3D	Tracklight Spot Zoom Dim
	CAD STEP 3D	TL ZOOM DIM 30W

### DATI LOGISTICI

Codice prodotto	Unità di imballo (Pezzi/unità)	Dimensioni (lunghezza x profondità x altezza)	Peso lordo	Volume
4099854616082	Astuccio 1	211 mm x 247 mm x 100 mm	1021.00 g	5.21 dm <sup>3</sup>
4099854616099	Cartone di spedizione 4	440 mm x 267 mm x 230 mm	4620.00 g	27.02 dm <sup>3</sup>

Il codice prodotto indicato descrive la minore quantità che può essere ordinata. Una unità di spedizione può contenere uno o più di un singolo prodotto. Quando si inserisce un ordine, per la quantità inserire una o più unità di spedizione.

### INFORMAZIONI AGGIUNTIVE SUL CATALOGO

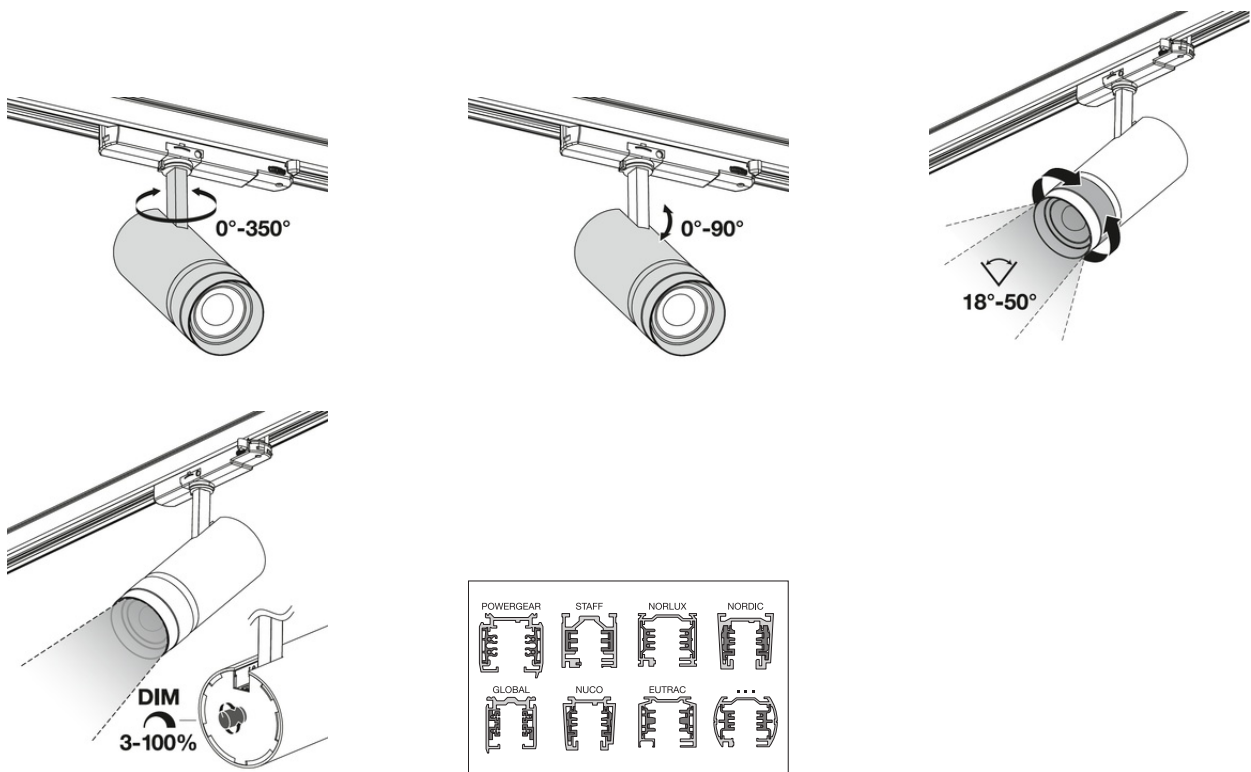

### Riferimenti / Collegamenti

– Per la garanzia consulta [www.ledvance.it/garanzia](http://www.ledvance.it/garanzia)

### DISCLAIMER

Con riserva di modifiche senza preavviso. Salvo errori o omissioni. Assicurarsi sempre di utilizzare la versione più recente.