



SCHEDA TECNICA DEL PRODOTTO

TR SP ZOOM DIM P 20W 93040 WT

TRACKLIGHT SPOT ZOOM DIM CCT | Tracklight Spot trifase dimmerabile con lente zoom meccanica e interruttore CCT



Aree di applicazione

- Sostituzione diretta per apparecchi che usano lampade HID
- Illuminazione d'accento
- Gallerie, musei
- Negozi, salottini prova, vetrine
- Hotel, ristoranti

Vantaggi del prodotto

- Faretto a binario trifase dimmerabile con lente zoom meccanica
- Nessuna distrazione dagli oggetti illuminati grazie al design ridotto
- Luce a ridotto scintillio grazie ad uno speciale alimentatore elettronico

Caratteristiche del prodotto

- Funzione Multi Color: 3000 K e 4000 K
- Obiettivo zoom meccanico con angolo di fascio da 21° a 50°
- Dimmerabile (3% - 100%) tramite potenziometro direttamente su ogni apparecchio
- Indice di resa cromatica CRI 90
- Variazione cromatica iniziale: ≤ 3 SDCM
- Angolo di rotazione: 350°, angolo di inclinazione: 90°
- Alloggiamento in alluminio pressofuso resistente
- Disponibile in bianco opaco (come RAL9003), nero opaco (come RAL9005)
- Efficienza: fino a 120 lm/W



DATI TECNICI

DATI ELETTRICI

Potenza nominale	20,00 W
Tensione nominale	220...240 V
Frequenza di rete	50...60 Hz
Corrente nominale	91 mA
Corrente di innesco	0.56 A
Limit.corrente inrush T_{h50}	49 μ s
Num. Max. di lum. su interruttore B16 A	140
Num. Max. di lum. su interruttore C10 A	87
Max. numero di apparecchi per interruttore magnetotermico C16	140
Fattore di potenza λ	> 0,90
Distorsione armonica totale	< 15 %
Classe di sicurezza	I
Resistenza ai transitori (L/N)	1000 V
Resistenza ai transitori (L/N- terra)	2000 V
Modalità di funzionamento	Integrated LED driver

Dati fotometrici

Flusso luminoso	1600 lm / 1300 lm ¹⁾
Efficienza luminosa	80 lm/W / 65 lm/W ²⁾
Temperatura di colore	3000 K / 4000 K
Colore della luce (descrizione)	Bianco caldo / Bianco freddo
Indice di resa cromatica Ra	90
Standard Deviation of Color Matching	\leq 3 sdcM
Intensità luminosa	1650 cd
Nessuno sfarfallio	Si
Metrica dello sfarfallio (flicker) (Pst LM)	< 1
Metrica dell'effetto stroboscopico (SVM)	< 0.4
Gruppo di sicurezza fotobiologic EN62778	RG1
Ampiezza fascio luminoso	21 °...50 °
UGR longitudinal	< 23

1) 1600lm@50° , 1300lm@21°

2) 80lm/W@50° , 65lm/W@21°

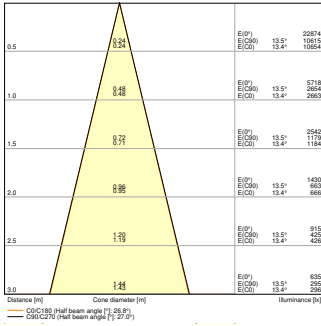

TR SP ZOOM DIM P 20W 93040
WT 3000K 21D

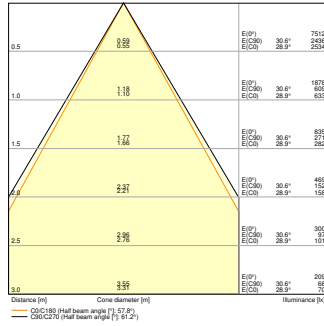

TR SP ZOOM DIM P 20W 93040
WT 3000K 50D

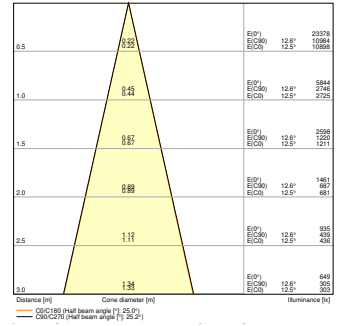

TR SP ZOOM DIM P 20W 93040
WT 4000K 21D

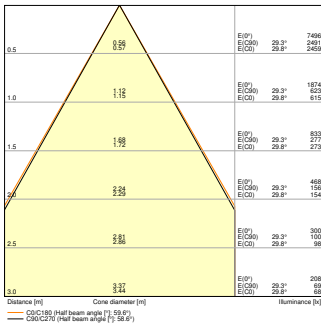

TR SP ZOOM DIM P 20W 93040
WT 4000K 50D

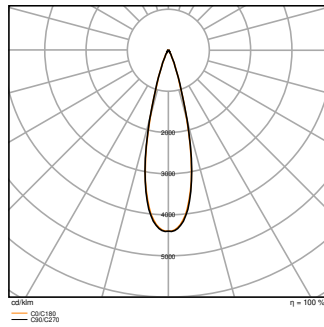

TR SP ZOOM DIM P 20W 93040
WT 3000K 21D

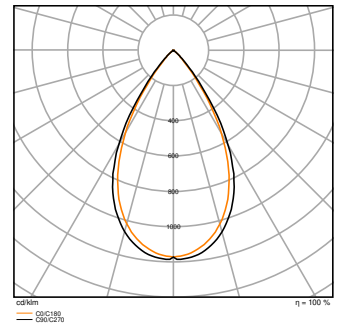

TR SP ZOOM DIM P 20W 93040
WT 3000K 50D

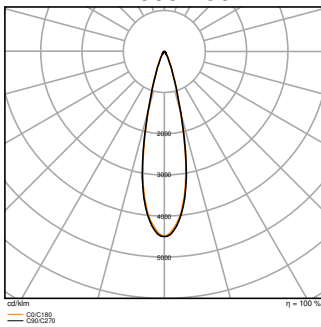

TR SP ZOOM DIM P 20W 93040
WT 4000K 21D

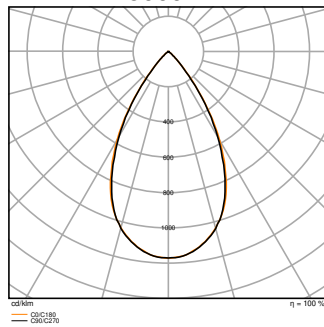

TR SP ZOOM DIM P 20W 93040
WT 4000K 50D

DIMENSIONI E PESO

Diametro	72,00 mm
Lunghezza	189,00 mm
Altezza	256,00 mm
Peso prodotto	720,00 g

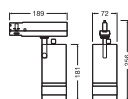

TR SP ZOOM DIM P

MATERIALE & COLORI

Colore del prodotto	Bianco
Colore della struttura	Bianco
Numero Ral [PIM]	RAL 9003
Materiale del corpo	Aluminum
Test filo incandescente (IEC 60695-2-12)	650 °C
Contenuto di mercurio nella lampada	0.0 mg

APPLICAZIONE & INSTALLAZIONE

Temperatura ambiente	-20...+40 °C
Temperatura di stoccaggio	-20...+80 °C
Tipo di collegamento	Adattatore, 3-fasi
Grado di protezione	IP20/IP20
Indice IK (resistenza agli urti) [PIM]	IK03
Dimmerabile	Sì
Type of dimming [GMS]	1-10 V
Montaggio tipo	Surface
Posizione di montaggio	Binario di montaggio
Ambiente applicativo	Interni
Orientabile	Sì
Con sorgente luminosa	Sì
Sorgente luminosa sostituibile	No

Durata

Durata L70/B50 @ 25 °C	50000 h ¹⁾
Durata L80/B10 @ 25 °C	35000 h ¹⁾
Durata stimata L80/B10 a 25 °C	45000 h
Durata L90/B10 @ 25 °C	25000 h
Numero cicli accensione / spegnimento	25000

1) t[h]: L70 / B50 @ 25 °C (Ta), t[h]: L80 / B10 @ 25 °C (Ta), t[h]: L90 / B10 @ 25 °C (Ta)

ALIMENTATORE

Corrente di uscita	500 mA
ECG - Tensione di uscita	< 3 %

SENSORE

Tipo di sensore	-
-----------------	---

ILLUMINAZIONE DI EMERGENZA

Tipo di test funzionamento d'emergenza	Nessuno
--	---------

CERTIFICATI, NORME E DIRETTIVE

Norme	CE / ENEC / UKCA / EAC / EPD
Temperatura di superficie limitata	No
Resistenza agli urti di un pallone	No
EPD	LEDV-00066-V01.01-EN
Modulo LED sostituibile	non sostituibile



ALTRE CARATTERISTICHE DEL PRODOTTO





Funzione aggiunta	MULTI SELECT
-------------------	--------------

Consigli per la sicurezza





- Tutti i collegamenti elettrici devono essere effettuati da personale qualificato.
- Attenzione, rischio di scosse elettriche.
- Prodotto in classe di protezione I. Tutte le parti metalliche dell'involucro elettricamente conduttive che possono assorbire tensione durante il funzionamento o durante la manutenzione in caso di guasto devono essere collegate in modo continuo al conduttore di protezione di terra.



DOWNLOAD

	Documenti e certificati	Nome del documento
	Istruzioni per l'uso / istruzioni di sicurezza	G11247141 TRACKLIGHT SPOT ZOOM DIM CCT
	Informazioni legali	Safety Insert G11218810
	Informazioni legali	Informationstext 18 Abs 4 ElektroG
	Informazioni legali	LSI G11254551 TRACKLIGHT SPOT ZOOM DIM CCT

Documenti e certificati		Nome del documento
	Dichiarazioni di conformità	TRACKLIGHT SPOT
	Dichiarazioni di conformità UKCA	TRACKLIGHT SPOT
	Certificati	ENEC TR SP ZOOM
	EPD	ENVIRONMENTAL PRODUCT DECLARATION TRACKLIGHT ZOOM DIM

Fotometrie e file di design		Nome del documento
	File IES (IES)	TR SP ZOOM DIM P 20W 93040 WT 3000K 21D
	File IES (IES)	TR SP ZOOM DIM P 20W 93040 WT 3000K 50D
	File IES (IES)	TR SP ZOOM DIM P 20W 93040 WT 4000K 21D
	File IES (IES)	TR SP ZOOM DIM P 20W 93040 WT 4000K 50D
	File LDT (Eulumdat)	TR SP ZOOM DIM P 20W 93040 WT 3000K 21D
	File LDT (Eulumdat)	TR SP ZOOM DIM P 20W 93040 WT 3000K 50D
	File LDT (Eulumdat)	TR SP ZOOM DIM P 20W 93040 WT 4000K 21D
	File LDT (Eulumdat)	TR SP ZOOM DIM P 20W 93040 WT 4000K 50D
	File UGR (tabella UGR)	TR SP ZOOM DIM P 20W 93040 WT 3000K 21D
	File UGR (tabella UGR)	TR SP ZOOM DIM P 20W 93040 WT 3000K 50D
	File UGR (tabella UGR)	TR SP ZOOM DIM P 20W 93040 WT 4000K 21D
	File UGR (tabella UGR)	TR SP ZOOM DIM P 20W 93040 WT 4000K 50D
	Curva di distribuzione della luce tipo cono	TR SP ZOOM DIM P 20W 93040 WT 3000K 21D
	Curva di distribuzione della luce tipo cono	TR SP ZOOM DIM P 20W 93040 WT 3000K 50D
	Curva di distribuzione della luce tipo cono	TR SP ZOOM DIM P 20W 93040 WT 4000K 21D

Fotometrie e file di design	Nome del documento
 Curva di distribuzione della luce tipo cono	TR SP ZOOM DIM P 20W 93040 WT 4000K 50D
 Curva di distribuzione della luce tipo polare	TR SP ZOOM DIM P 20W 93040 WT 3000K 21D
 Curva di distribuzione della luce tipo polare	TR SP ZOOM DIM P 20W 93040 WT 3000K 50D
 Curva di distribuzione della luce tipo polare	TR SP ZOOM DIM P 20W 93040 WT 4000K 21D
 Curva di distribuzione della luce tipo polare	TR SP ZOOM DIM P 20W 93040 WT 4000K 50D

CAD/BIM	Nome del documento
 BIM Revit 3D	Tracklight Spot Zoom Dim
 CAD STEP 3D	TL ZOOM DIM 20W 93040.

DATI LOGISTICI

Codice prodotto	Unità di imballo (Pezzi/unità)	Dimensioni (lunghezza x profondità x altezza)	Peso lordo	Volume
4099854616181	Astuccio 1	211 mm x 247 mm x 100 mm	881.00 g	5.21 dm ³
4099854616198	Cartone di spedizione 4	440 mm x 267 mm x 230 mm	4060.00 g	27.02 dm ³

Il codice prodotto indicato descrive la minore quantità che può essere ordinata. Una unità di spedizione può contenere uno o più di un singolo prodotto. Quando si inserisce un ordine, per la quantità inserire una o più unità di spedizione.

INFORMAZIONI AGGIUNTIVE SUL CATALOGO

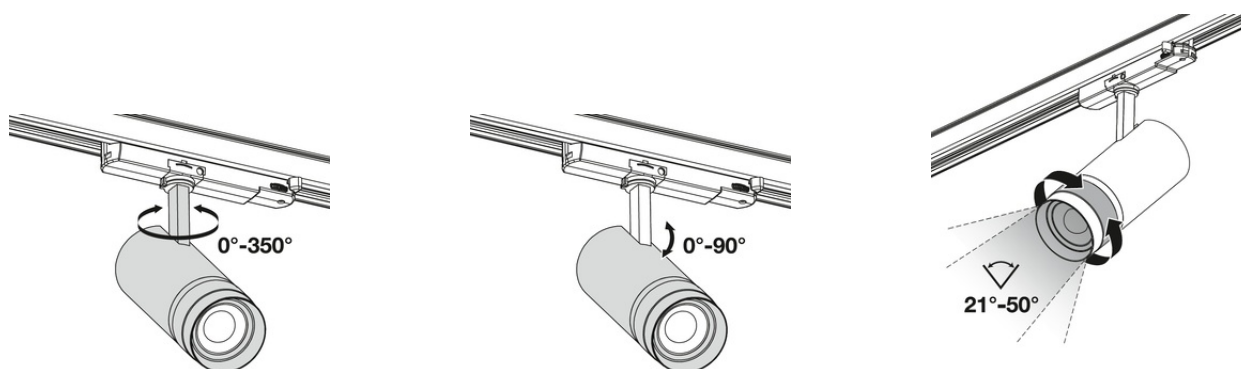

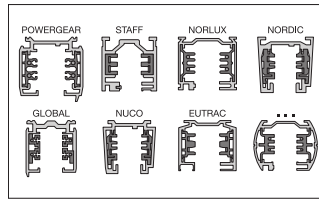
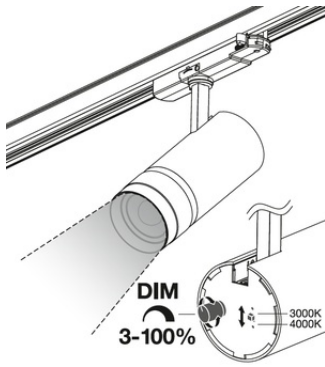

Riferimenti / Collegamenti

– Per la garanzia consulta www.ledvance.it/garanzia

DISCLAIMER

Con riserva di modifiche senza preavviso. Salvo errori o omissioni. Assicurarsi sempre di utilizzare la versione più recente.