

SCHEDA TECNICA DEL PRODOTTO

TR SP ZOOM DIM D85 25 W 3000 K 97R WT

TRACKLIGHT SPOT ZOOM DIM GEN 1 | Faretto a binario dimmerabile con attacco trifase e lente zoom meccanica



Aree di applicazione

- Sostituzione diretta per apparecchi che usano lampade HID
- Illuminazione d'accento
- Gallerie, musei
- Fashion shops, accessories shops
- Negozi, salottini prova, vetrine
- Hotel, ristoranti, negozi

Vantaggi del prodotto

- Faretto a binario trifase dimmerabile con lente zoom meccanica
- Adattatore trifase incluso compatibile con binari comuni (GLOBAL, EUTRAC, POWERGEAR, STAFF, NORLUX, NUCO, NORDIC)
- Nessuna distrazione dagli oggetti illuminati grazie al design ridotto
- Luce a ridotto scintillio grazie ad uno speciale alimentatore elettronico
- 5 anni di garanzia

Caratteristiche del prodotto

- Lente zoom meccanica con ampiezza del fascio luminoso da 15° a 55°
- Dimmerabile (7%-100%) tramite il potenziometro del cursore direttamente su ogni apparecchio
- Excellent color rendering index CRI 97
- Indice di resa cromatica R_a9 : > 90
- Variazione cromatica iniziale: ≤ 4 SDCM
- Angolo di rotazione: 350°, angolo di inclinazione: 90°
- Segue il linguaggio di design unificato di LEDVANCE (design SCALE)
- Robusto alloggiamento in alluminio pressofuso



- Disponibile in bianco opaco (come RAL9016), nero opaco (come RAL9004)
- Efficienza dell'apparecchio: fino a 70 lm/W

DATI TECNICI

DATI ELETTRICI

Potenza nominale	25,00 W
Tensione nominale	100...240 V
Frequenza di rete	50...60 Hz
Corrente nominale	120 mA
Corrente di innesco	40 A
Limit.corrente inrush T_{h50}	< 50 μ s
Num. Max. di lum. su interruttore B16 A	37
Num. Max. di lum. su interruttore C10 A	30
Max. numero di apparecchi per interruttore magnetotermico C16	48
Fattore di potenza λ	> 0,90
Distorsione armonica totale	< 10 %
Classe di sicurezza	I
Modalità di funzionamento	Integrated LED driver

Dati fotometrici

Flusso luminoso	1500 lm
Efficienza luminosa	60 lm/W
Temperatura di colore	3000 K
Colore della luce (descrizione)	Bianco caldo
Indice di resa cromatica Ra	97
Standard Deviation of Color Matching	≤ 4 sdc _m
Intensità luminosa	-
Metrica dello sfarfallio (flicker) (Pst LM)	-
Metrica dell'effetto stroboscopico (SVM)	-
Gruppo di sicurezza fotobiologic EN62778	RG1
Ampiezza fascio luminoso	15°... 55°

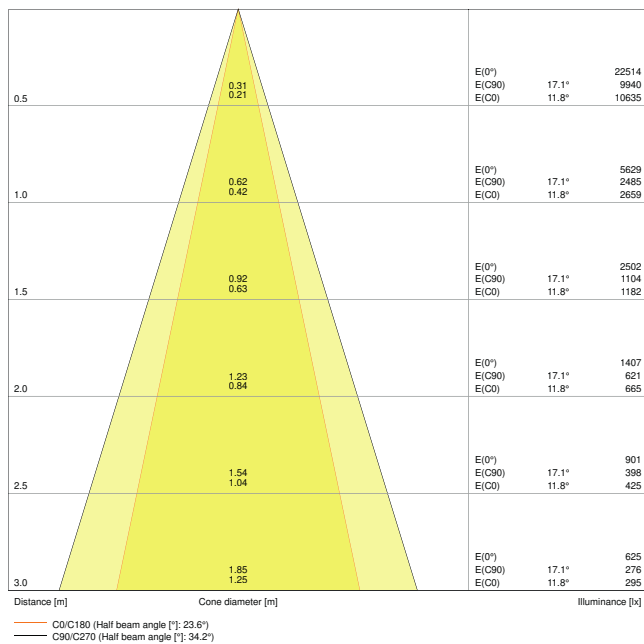

TR SP ZOOM D85 25W 3000K DIM 97R WT 25DEG

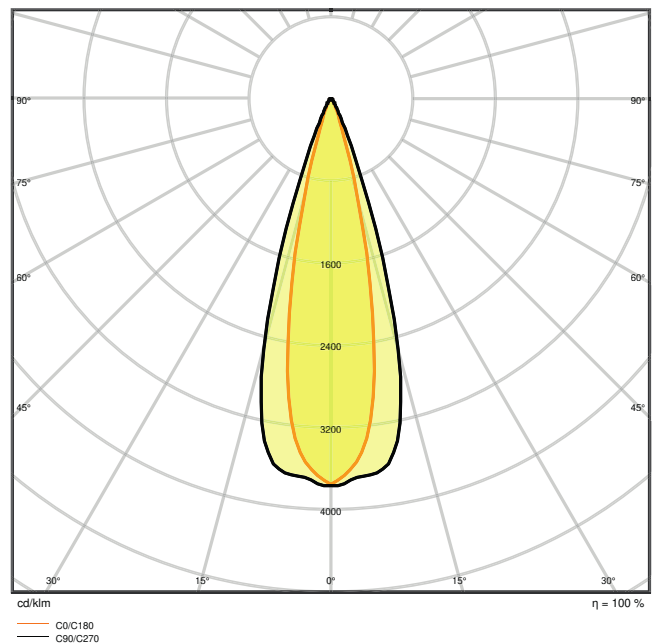

TR SP ZOOM D85 25W 3000K DIM 97R WT 25DEG

DIMENSIONI E PESO

Diametro	85,00 mm
Lunghezza	93,00 mm
Altezza	265,00 mm
Peso prodotto	1025,00 g

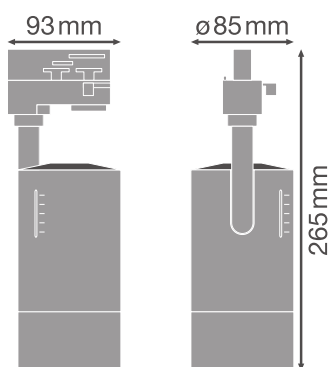

TR SP ZOOM D85

MATERIALE & COLORI

Colore del prodotto	Bianco
Colore della struttura	Bianco
Materiale del corpo	Aluminum
Materiale della copertura	Polycarbonate (PC)
Materiale superficie che emette la luce	Policarbonato
Test filo incandescente (IEC 60695-2-12)	850 °C
Contenuto di mercurio nella lampada	0.0 mg

APPLICAZIONE & INSTALLAZIONE

Temperatura ambiente	-20...+40 °C
Tipo di collegamento	Adattatore, 3-fasi
Grado di protezione	IP20
Indice IK (resistenza agli urti) [PIM]	IK03
Dimmerabile	Sì
Type of dimming [GMS]	1-10 V
Montaggio tipo	Surface
Posizione di montaggio	Binario di montaggio
Ambiente applicativo	Interni
Orientabile	Sì
Con sorgente luminosa	No
Sorgente luminosa sostituibile	No

Durata

Durata L70/B50 @ 25 °C	50000 h ¹⁾
Durata L80/B10 @ 25 °C	35000 h ¹⁾
Durata stimata L80/B10 a 25 °C	35000 h
Durata L90/B10 @ 25 °C	25000 h
Numero cicli accensione / spegnimento	100000

¹⁾ t[h]: L70 / B50 @ 25 °C (Ta), t[h]: L80 / B10 @ 25 °C (Ta), t[h]: L90 / B10 @ 25 °C (Ta)

ALIMENTATORE

ECG - Tensione di uscita	< 10 %
--------------------------	--------

SENSORE

Tipo di sensore	-
-----------------	---













CERTIFICATI, NORME E DIRETTIVE





Norme	CE / CB / ENEC / TÜV SÜD / EAC / RoHS
Temperatura di superficie limitata	No
Resistenza agli urti di un pallone	No

Consigli per la sicurezza

- Tutti i collegamenti elettrici devono essere effettuati da personale qualificato.
- Attenzione, rischio di scosse elettriche.

DOWNLOAD

Documenti e certificati		Nome del documento
	Istruzioni per l'uso / istruzioni di sicurezza	TRACKLIGHT SPOT ZOOM D85
	Istruzioni per l'uso / istruzioni di sicurezza	LEDVANCE TRACKLIGHT SPOT ZOOM 25W 3000K WT
	Informazioni legali	LS Insert TR SP ZOOM
	Informazioni legali	TRACKLIGHT SPOT ZOOM D85
	Informazioni legali	Informationstext 18 Abs 4 ElektroG
	Dichiarazioni di conformità	CE declaration TR SP ZOOM
	Dichiarazioni di conformità UKCA	TRACK SP
Fotometrie e file di design		Nome del documento
	File IES (IES)	TRACKLIGHT SPOT ZOOM
	File LDT (Eulumdat)	TR SP ZOOM D85 25W3000K DIM 97R WT
	File ULD (DIALux)	TR SP ZOOM D85 25W-3000K DIM
	File ROLF (RELUX)	TR SP ZOOM D85 25W-3000K
	File UGR (tabella UGR)	TR SP ZOOM D85 25W 3000K DIM 97R WT 25DEG
	Curva di distribuzione della luce tipo cono	TR SP ZOOM D85 25W 3000K DIM 97R WT 25DEG

Fotometrie e file di design		Nome del documento
	Curva di distribuzione della luce tipo polare	TR SP ZOOM D85 25W 3000K DIM 97R WT 25DEG
CAD/BIM		Nome del documento
	BIM Revit 3D	TRACKLIGHT SPOT ZOOM
	CAD STEP 3D	TR SPOT ZOOM
Testo per Tender		Nome del documento
	Documenti per capitolati	TRACKLIGHT SPOT ZOOM DIM D85 25 W 3000 K 97R WT-IT

DATI LOGISTICI

Codice prodotto	Unità di imballo (Pezzi/unità)	Dimensioni (lunghezza x profondità x altezza)	Peso lordo	Volume
4058075335769	Astuccio 1	120 mm x 120 mm x 300 mm	1146.00 g	4.32 dm ³
4058075335776	Cartone di spedizione 4	502 mm x 137 mm x 335 mm	4902.00 g	23.04 dm ³

Il codice prodotto indicato descrive la minore quantità che può essere ordinata. Una unità di spedizione può contenere uno o più di un singolo prodotto. Quando si inserisce un ordine, per la quantità inserire una o più unità di spedizione.

INFORMAZIONI AGGIUNTIVE SUL CATALOGO

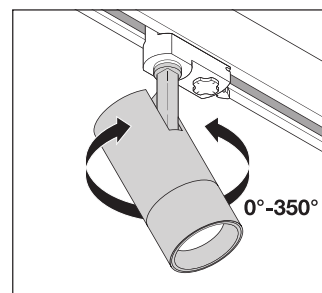
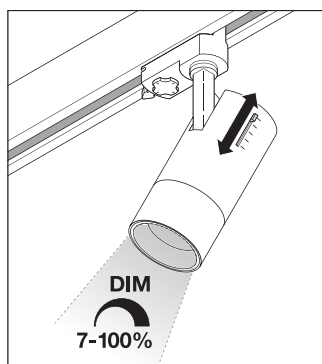
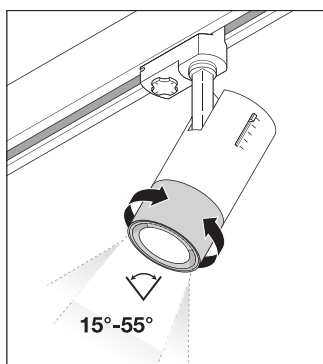

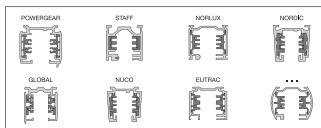
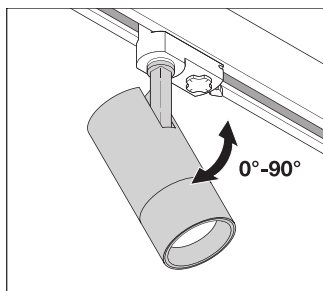

Riferimenti / Collegamenti

– Per la garanzia consulta www.ledvance.it/garanzia

DISCLAIMER

Con riserva di modifiche senza preavviso. Salvo errori o omissioni. Assicurarsi sempre di utilizzare la versione più recente.