

# SCHEDA TECNICA DEL PRODOTTO

## TR SP XR HE V 30W 940 24DEG WT

TRACKLIGHT SPOT XR HIGH EFFICIENCY | TRACKLIGHT SPOT trifase con riflettore ad alta efficienza



### Aree di applicazione

- Sostituzione diretta per apparecchi che usano lampade HID
- Illuminazione d'accento
- Gallerie, musei
- Negozi, salottini prova, vetrine
- Hotel, ristoranti

### Vantaggi del prodotto

- Nessuna distrazione dagli oggetti illuminati grazie al design ridotto
- Luce a ridotto scintillio grazie ad uno speciale alimentatore elettronico
- Buona riduzione dell'abbagliamento ( $UGR \leq 19$ )

### Caratteristiche del prodotto

- Tracklight Spot Compact con riflettore ad alta efficienza e alimentatore integrato nel binario
- Angolo di rotazione:  $350^\circ$ , angolo di inclinazione:  $90^\circ$
- Disponibile con temperatura di colore di 3000 K o 4000 K
- Indice di resa cromatica CRI 90
- Variazione cromatica iniziale:  $< 5$  SDCM
- Equipaggiato con riflettori con angolazione del fascio di  $24^\circ$
- Alloggiamento in alluminio pressofuso resistente
- Disponibile in bianco opaco (come RAL9003), nero opaco (come RAL9005)
- Efficienza: fino a 130 lm/W



DATI TECNICI

DATI ELETTRICI

Potenza nominale	30,00 W
Tensione nominale	220...240 V
Frequenza di rete	50...60 Hz
Corrente nominale	136 mA
Corrente di innesco	0,86 A
Limit.corrente inrush $T_{h50}$	62 $\mu$ s
Num. Max. di lum. su interruttore B16 A	88
Num. Max. di lum. su interruttore C10 A	55
Max. numero di apparecchi per interruttore magnetotermico C16	88
Fattore di potenza $\lambda$	> 0,90
Distorsione armonica totale	< 15 %
Classe di sicurezza	II
Resistenza ai transitori (L/N)	1000 V
Modalità di funzionamento	Integrated LED driver

Dati fotometrici

Flusso luminoso	4000 lm
Efficienza luminosa	130 lm/W
Temperatura di colore	4000 K
Colore della luce (descrizione)	Bianco freddo
Indice di resa cromatica Ra	90
Standard Deviation of Color Matching	$\leq$ 5 sdcM
Intensità luminosa	5000 cd
Nessuno sfarfallio	Sì
Metrica dello sfarfallio (flicker) (Pst LM)	< 1
Metrica dell'effetto stroboscopico (SVM)	< 0.4
Gruppo di sicurezza fotobiologic EN62778	RG1
Ampiezza fascio luminoso	24 °
UGR longitudinal	< 20

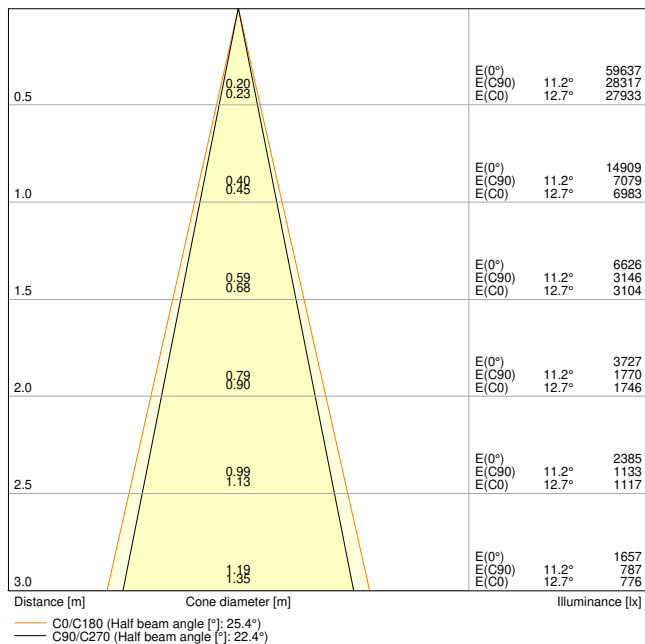

TR SP XR HE V 30W 940 WT

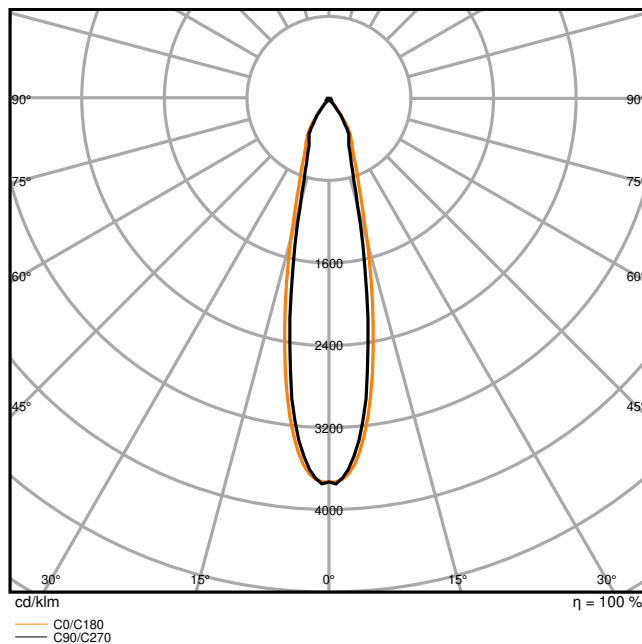

TR SP XR HE V 30W 940 WT

**DIMENSIONI E PESO**

Diametro	80,00 mm
Lunghezza	150,00 mm
Altezza	240,00 mm
Peso prodotto	640,00 g

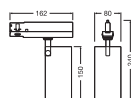

TR SP XR HE V 30W 24DEG

**MATERIALE & COLORI**

Colore del prodotto	Bianco
Colore della struttura	Bianco
Numero Ral [PIM]	RAL 9003
Materiale del corpo	Aluminum
Test filo incandescente (IEC 60695-2-12)	650 °C

Contenuto di mercurio nella lampada	0.0 mg
-------------------------------------	--------

### APPLICAZIONE & INSTALLAZIONE

Temperatura ambiente	-20...+40 °C
Temperatura di stoccaggio	-20...+80 °C
Tipo di collegamento	Adattatore, 3-fasi
Grado di protezione	IP20/IP20
Indice IK (resistenza agli urti) [PIM]	IK02
Dimmerabile	No
Montaggio tipo	Surface
Posizione di montaggio	Binario di montaggio
Ambiente applicativo	Interni
Orientabile	Sì
Con sorgente luminosa	Sì
Sorgente luminosa sostituibile	No

### Durata

Durata L70/B50 @ 25 °C	50000 h <sup>1)</sup>
Durata L80/B10 @ 25 °C	35000 h <sup>1)</sup>
Durata stimata L80/B10 a 25 °C	45000 h
Durata L90/B10 @ 25 °C	25000 h
Numero cicli accensione / spegnimento	25000

<sup>1)</sup> t[h]: L70 / B50 @ 25 °C (Ta), t[h]: L80 / B10 @ 25 °C (Ta), t[h]: L90 / B10 @ 25 °C (Ta)

### ALIMENTATORE

Corrente di uscita	800 mA
ECG - Tensione di uscita	< 3 %

### SENSORE

Tipo di sensore	-
-----------------	---

### ILLUMINAZIONE DI EMERGENZA

Tipo di test funzionamento d'emergenza	Nessuno
--	---------

### CERTIFICATI, NORME E DIRETTIVE









Norme	CE / ENEC / UKCA / EAC / EPD
Temperatura di superficie limitata	No





Resistenza agli urti di un pallone	No
EPD	LEDV-00065-V01.01-EN
Modulo LED sostituibile	non sostituibile



### Consigli per la sicurezza

- Tutti i collegamenti elettrici devono essere effettuati da personale qualificato.
- Attenzione, rischio di scosse elettriche.

### DOWNLOAD

Documenti e certificati		Nome del documento
	Istruzioni per l'uso / istruzioni di sicurezza	G11247139 TRACKLIGHT SPOT XR HE
	Informazioni legali	Safety Insert G11218810
	Informazioni legali	Informationstext 18 Abs 4 ElektroG
	Informazioni legali	LSI G11254553 TRACKLIGHT SPOT XR HE
	Dichiarazioni di conformità	TRACKLIGHT SPOT
	Dichiarazioni di conformità UKCA	TRACKLIGHT SPOT
	Certificati	ENEC TR SP XR
	EPD	ENVIRONMENTAL PRODUCT DECLARATION TRACKLIGHT XR DALI

Fotometrie e file di design		Nome del documento
	File IES (IES)	TR SP XR HE V 30W 940 WT
	File LDT (Eulumdat)	TR SP XR HE V 30W 940 WT
	File UGR (tabella UGR)	TR SP XR HE V 30W 940 WT
	Curva di distribuzione della luce tipo cono	TR SP XR HE V 30W 940 WT
	Curva di distribuzione della luce tipo polare	TR SP XR HE V 30W 940 WT

CAD/BIM	Nome del documento
 BIM Revit 3D	Tracklight Spot Zoom Dim
 CAD STEP 3D	TL XR HE V 30W

**DATI LOGISTICI**

Codice prodotto	Unità di imballo (Pezzi/unità)	Dimensioni (lunghezza x profondità x altezza)	Peso lordo	Volume
4099854616488	Astuccio 1	191 mm x 242 mm x 100 mm	786.00 g	4.62 dm <sup>3</sup>
4099854616495	Cartone di spedizione 4	400 mm x 262 mm x 230 mm	3640.00 g	24.10 dm <sup>3</sup>

Il codice prodotto indicato descrive la minore quantità che può essere ordinata. Una unità di spedizione può contenere uno o più di un singolo prodotto. Quando si inserisce un ordine, per la quantità inserire una o più unità di spedizione.

**INFORMAZIONI AGGIUNTIVE SUL CATALOGO**

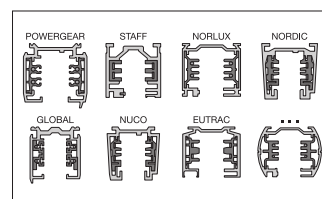
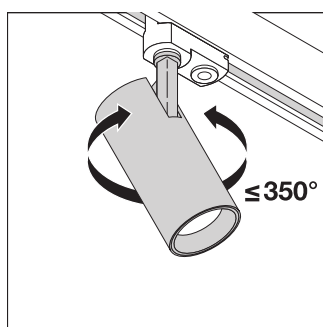
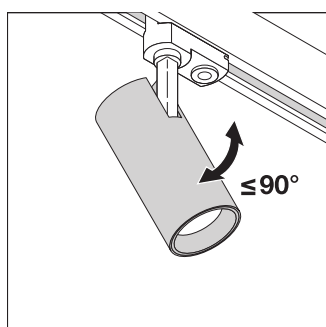

**Riferimenti / Collegamenti**

– Per la garanzia consulta [www.ledvance.it/garanzia](http://www.ledvance.it/garanzia)

**DISCLAIMER**

Con riserva di modifiche senza preavviso. Salvo errori o omissioni. Assicurarsi sempre di utilizzare la versione più recente.