

SCHEDA TECNICA DEL PRODOTTO

TR SP XR V 30W 950 24DEG BK SEAFOOD

TRACKLIGHT SPECIAL FOOD LED | TRACKLIGHT SPOT trifase con LED speciale



Aree di applicazione

- Negozi, supermercati
- Presentazione del cibo ad es. macellerie, panifici, supermercati o trasformatori di carne
- Hotel, ristoranti

Vantaggi del prodotto

- Distribuzione spettrale su misura solo per la presentazione del cibo
- Riflettore facilmente sostituibile grazie all'attacco della baionetta e alla guarnizione gommata
- Nessuna distrazione dagli oggetti illuminati grazie al design ridotto
- Luce a ridotto scintillio grazie ad uno speciale alimentatore elettronico
- Buona riduzione dell'abbagliamento ($UGR \leq 19$)

Caratteristiche del prodotto

- Faretto spot binario con alimentatore integrato
- Angolo di rotazione: 350°, angolo di inclinazione: 90°
- Efficienza: fino a 95 lm/W
- Indice di resa cromatica CRI 90
- Equipaggiato con riflettori con angolazione del fascio di 24°
- Alloggiamento in alluminio pressofuso resistente
- Disponibile in bianco opaco (come RAL9003), nero opaco (come RAL9005)



DATI TECNICI

DATI ELETTRICI

Potenza nominale	30,00 W
Tensione nominale	220...240 V
Frequenza di rete	50...60 Hz
Corrente nominale	136 mA
Corrente di innesco	0,72 A
Limit.corrente inrush T_{h50}	51 μ s
Num. Max. di lum. su interruttore B16 A	94
Num. Max. di lum. su interruttore C10 A	58
Max. numero di apparecchi per interruttore magnetotermico C16	94
Fattore di potenza λ	> 0,90
Distorsione armonica totale	< 15 %
Classe di sicurezza	II
Resistenza ai transitori (L/N)	1000 V
Modalità di funzionamento	Integrated LED driver

Dati fotometrici

Flusso luminoso	2700 lm
Efficienza luminosa	90 lm/W
Temperatura di colore	5000 K
Colore della luce (descrizione)	Bianco freddo
Indice di resa cromatica Ra	90
Standard Deviation of Color Matching	< 6 sdc _m
Intensità luminosa	2400 cd
Nessuno sfarfallio	Sì
Metrica dello sfarfallio (flicker) (Pst LM)	<1
Metrica dell'effetto stroboscopico (SVM)	<0.4
Gruppo di sicurezza fotobiologic EN62778	RG1
Ampiezza fascio luminoso	24 °
UGR longitudinal	< 20

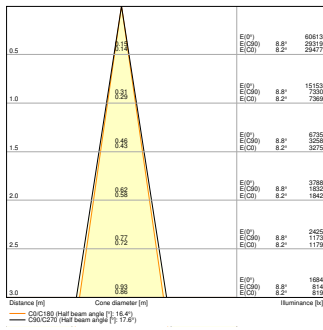

TR SP XR V 30W 950 SEAFOOD BK 15D

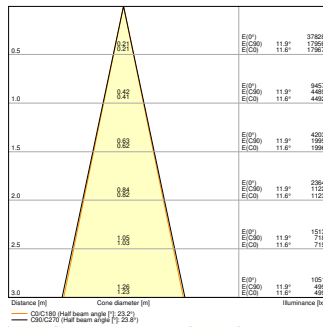

TR SP XR V 30W 950 SEAFOOD BK 24D

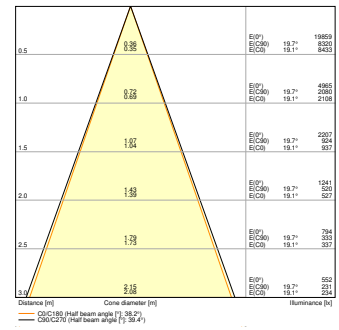

TR SP XR V 30W 950 SEAFOOD BK 36D

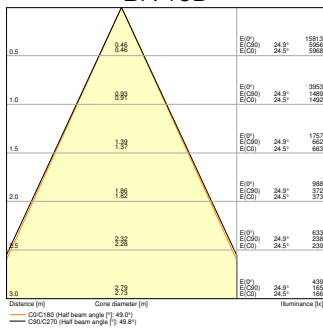

TR SP XR V 30W 950 SEAFOOD BK 50D

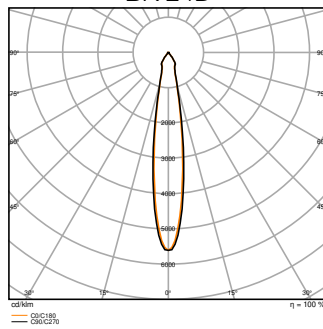

TR SP XR V 30W 950 SEAFOOD BK 15D

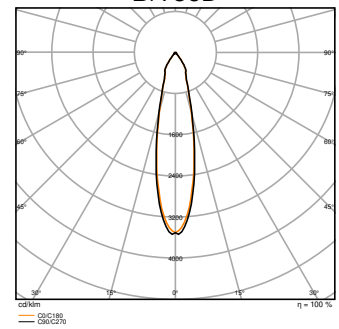

TR SP XR V 30W 950 SEAFOOD BK 24D

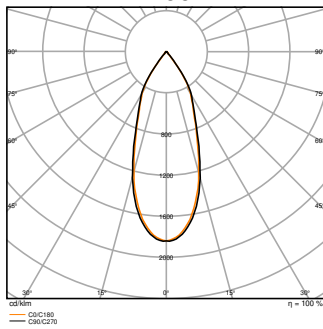

TR SP XR V 30W 950 SEAFOOD BK 36D

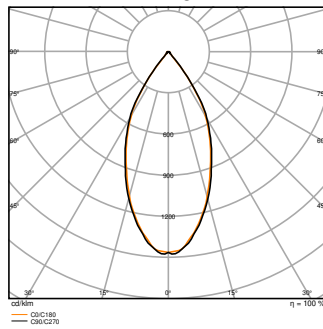

TR SP XR V 30W 950 SEAFOOD BK 50D

DIMENSIONI E PESO

Diametro	80,00 mm
Lunghezza	150,00 mm
Altezza	240,00 mm
Peso prodotto	620,00 g

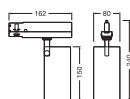

TR SP XR V 30W 24DEG

MATERIALE & COLORI

Colore del prodotto	Black
Colore della struttura	Black
Numero Ral [PIM]	RAL 9005
Materiale del corpo	Aluminum
Test filo incandescente (IEC 60695-2-12)	650 °C
Contenuto di mercurio nella lampada	0.0 mg

APPLICAZIONE & INSTALLAZIONE

Temperatura ambiente	-20...+40 °C
Temperatura di stoccaggio	-20...+80 °C
Tipo di collegamento	Adattatore, 3-fasi
Grado di protezione	IP20/IP20
Indice IK (resistenza agli urti) [PIM]	IK02
Dimmerabile	No
Montaggio tipo	Surface
Posizione di montaggio	Binario di montaggio
Ambiente applicativo	Interni
Orientabile	Sì
Con sorgente luminosa	Sì
Sorgente luminosa sostituibile	No

Durata

Durata L70/B50 @ 25 °C	50000 h ¹⁾
Durata L80/B10 @ 25 °C	35000 h ¹⁾
Durata stimata L80/B10 a 25 °C	45000 h
Durata L90/B10 @ 25 °C	25000 h
Numero cicli accensione / spegnimento	25000

¹⁾ t[h]: L70 / B50 @ 25 °C (Ta), t[h]: L80 / B10 @ 25 °C (Ta), t[h]: L90 / B10 @ 25 °C (Ta)

ALIMENTATORE

Corrente di uscita	750 mA
ECG - Tensione di uscita	< 3 %

SENSORE

Tipo di sensore	-
-----------------	---

ILLUMINAZIONE DI EMERGENZA

Tipo di test funzionamento d'emergenza	Nessuno
--	---------







CERTIFICATI, NORME E DIRETTIVE





















Norme	CE / ENEC / UKCA / EAC / EPD
Temperatura di superficie limitata	No
Resistenza agli urti di un pallone	No
EPD	LEDV-00065-V01.01-EN
Modulo LED sostituibile	non sostituibile





Consigli per la sicurezza

- Tutti i collegamenti elettrici devono essere effettuati da personale qualificato.
- Attenzione, rischio di scosse elettriche.

DOWNLOAD

	Documenti e certificati	Nome del documento
	Istruzioni per l'uso / istruzioni di sicurezza	G1 1247140 TRACKLIGHT SPOT XR
	Informazioni legali	Safety Insert G11218810
	Informazioni legali	Informationstext 18 Abs 4 ElektroG
	Informazioni legali	LSI G11254552 TRACKLIGHT SPOT XR
	Dichiarazioni di conformità	TRACKLIGHT SPOT
	Dichiarazioni di conformità UKCA	TRACKLIGHT SPOT

Documenti e certificati		Nome del documento
	Certificati	ENEC TR SP XR
	EPD	ENVIRONMENTAL PRODUCT DECLARATION TRACKLIGHT XR DALI
Fotometrie e file di design		Nome del documento
	File IES (IES)	TR SP XR V 30W 950 SEAFOOD BK 15D
	File IES (IES)	TR SP XR V 30W 950 SEAFOOD BK 24D
	File IES (IES)	TR SP XR V 30W 950 SEAFOOD BK 36D
	File IES (IES)	TR SP XR V 30W 950 SEAFOOD BK 50D
	File LDT (Eulumdat)	TR SP XR V 30W 950 SEAFOOD BK 15D
	File LDT (Eulumdat)	TR SP XR V 30W 950 SEAFOOD BK 24D
	File LDT (Eulumdat)	TR SP XR V 30W 950 SEAFOOD BK 36D
	File LDT (Eulumdat)	TR SP XR V 30W 950 SEAFOOD BK 50D
	File UGR (tabella UGR)	TR SP XR V 30W 950 SEAFOOD BK 15D
	File UGR (tabella UGR)	TR SP XR V 30W 950 SEAFOOD BK 24D
	File UGR (tabella UGR)	TR SP XR V 30W 950 SEAFOOD BK 36D
	File UGR (tabella UGR)	TR SP XR V 30W 950 SEAFOOD BK 50D
	Curva di distribuzione della luce tipo cono	TR SP XR V 30W 950 SEAFOOD BK 15D
	Curva di distribuzione della luce tipo cono	TR SP XR V 30W 950 SEAFOOD BK 24D
	Curva di distribuzione della luce tipo cono	TR SP XR V 30W 950 SEAFOOD BK 36D
	Curva di distribuzione della luce tipo cono	TR SP XR V 30W 950 SEAFOOD BK 50D
	Curva di distribuzione della luce tipo polare	TR SP XR V 30W 950 SEAFOOD BK 15D
	Curva di distribuzione della luce tipo polare	TR SP XR V 30W 950 SEAFOOD BK 24D
	Curva di distribuzione della luce tipo polare	TR SP XR V 30W 950 SEAFOOD BK 36D

Fotometrie e file di design		Nome del documento
	Curva di distribuzione della luce tipo polare	TR SP XR V 30W 950 SEAFOOD BK 50D
	Distribuzione della potenza spettrale	Spectral Power Distribution SEAFOOD
CAD/BIM		Nome del documento
	BIM Revit 3D	Tracklight Spot Zoom Dim
	CAD STEP 3D	TL XR V 30W

DATI LOGISTICI

Codice prodotto	Unità di imballo (Pezzi/unità)	Dimensioni (lunghezza x profondità x altezza)	Peso lordo	Volume
4099854617782	Astuccio 1	191 mm x 242 mm x 100 mm	766.00 g	4.62 dm ³
4099854617799	Cartone di spedizione 4	400 mm x 262 mm x 230 mm	3560.00 g	24.10 dm ³

Il codice prodotto indicato descrive la minore quantità che può essere ordinata. Una unità di spedizione può contenere uno o più di un singolo prodotto. Quando si inserisce un ordine, per la quantità inserire una o più unità di spedizione.

INFORMAZIONI AGGIUNTIVE SUL CATALOGO

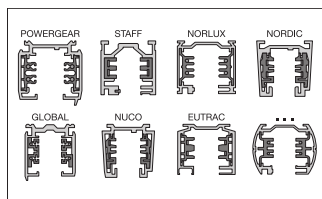
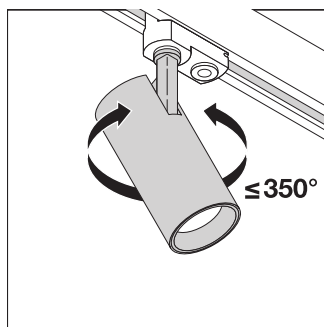
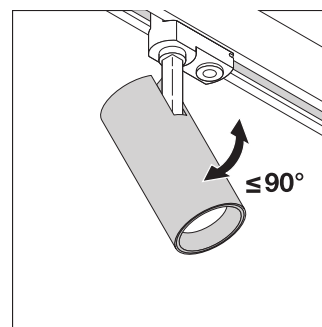
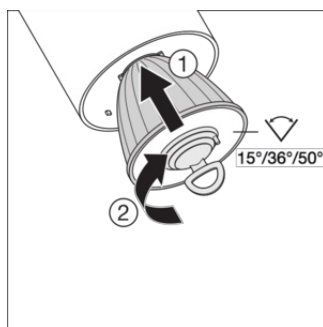
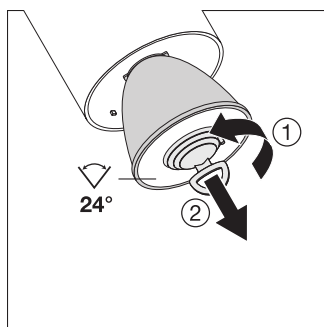

Riferimenti / Collegamenti

– Per la garanzia consulta www.ledvance.it/garanzia

DISCLAIMER

Con riserva di modifiche senza preavviso. Salvo errori o omissioni. Assicurarsi sempre di utilizzare la versione più recente.