

SCHEDA TECNICA DEL PRODOTTO

TR SP XR V 30W 930 24DEG BK

TRACKLIGHT SPOT XR | TRACKLIGHT SPOT trifase con riflettore intercambiabile



Aree di applicazione

- Sostituzione diretta per apparecchi che usano lampade HID
- Illuminazione d'accento
- Gallerie, musei
- Negozi, salottini prova, vetrine
- Hotel, ristoranti

Vantaggi del prodotto

- Riflettore facilmente sostituibile grazie all'attacco della baionetta e alla guarnizione gommata
- Nessuna distrazione dagli oggetti illuminati grazie al design ridotto
- Luce a ridotto scintillio grazie ad uno speciale alimentatore elettronico
- Buona riduzione dell'abbagliamento ($UGR \leq 19$)

Caratteristiche del prodotto

- Faretto spot binario con alimentatore integrato
- Angolo di rotazione: 350° , angolo di inclinazione: 90°
- Disponibile con temperatura di colore di 3000 K o 4000 K
- Indice di resa cromatica CRI 90
- Variazione cromatica iniziale: ≤ 3 SDCM
- Equipaggiato con riflettori con angolazione del fascio di 24°
- Alloggiamento in alluminio pressofuso resistente
- Disponibile in bianco opaco (come RAL9003), nero opaco (come RAL9005)
- Efficienza: fino a 120 lm/W



DATI TECNICI

DATI ELETTRICI

Potenza nominale	30,00 W
Tensione nominale	220...240 V
Frequenza di rete	50...60 Hz
Corrente nominale	136 mA
Corrente di innesco	0,72 A
Limit.corrente inrush T_{h50}	51 μ s
Num. Max. di lum. su interruttore B16 A	94
Num. Max. di lum. su interruttore C10 A	58
Max. numero di apparecchi per interruttore magnetotermico C16	94
Fattore di potenza λ	> 0,90
Distorsione armonica totale	< 15 %
Classe di sicurezza	II
Resistenza ai transitori (L/N)	1000 V
Modalità di funzionamento	Integrated LED driver

Dati fotometrici

Flusso luminoso	3600 lm
Efficienza luminosa	120 lm/W
Temperatura di colore	3000 K
Colore della luce (descrizione)	Bianco caldo
Indice di resa cromatica Ra	90
Standard Deviation of Color Matching	≤ 3 sdcM
Intensità luminosa	3800 cd
Nessuno sfarfallio	Sì
Metrica dello sfarfallio (flicker) (Pst LM)	< 1
Metrica dell'effetto stroboscopico (SVM)	< 0.4
Gruppo di sicurezza fotobiologic EN62778	RG1
Ampiezza fascio luminoso	24 °
UGR longitudinal	< 20

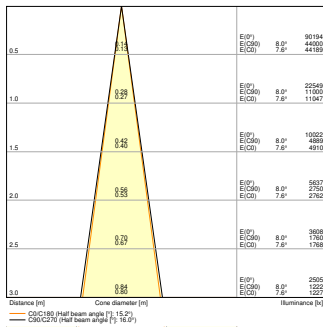

TR SP XR V 30W 930 BK 15D

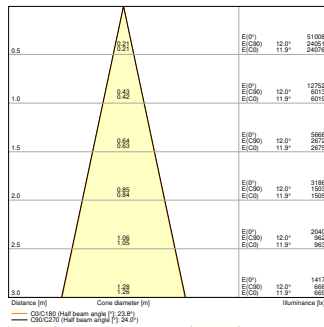

TR SP XR V 30W 930 BK 24D

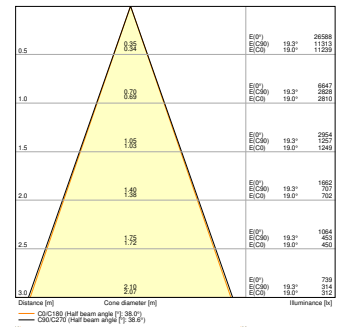

TR SP XR V 30W 930 BK 36D

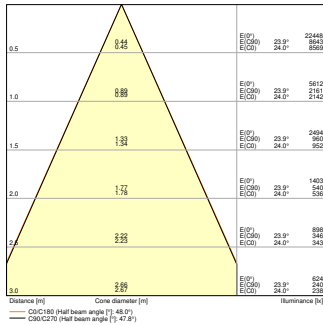

TR SP XR V 30W 930 BK 50D

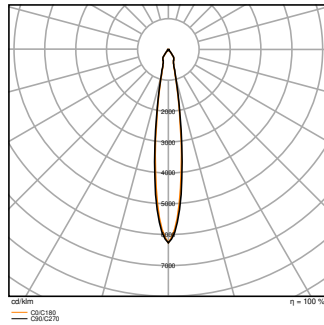

TR SP XR V 30W 930 BK 15D

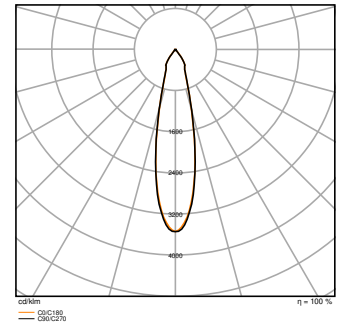

TR SP XR V 30W 930 BK 24D

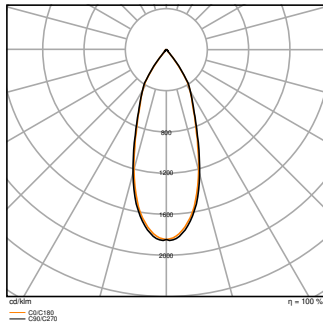

TR SP XR V 30W 930 BK 36D

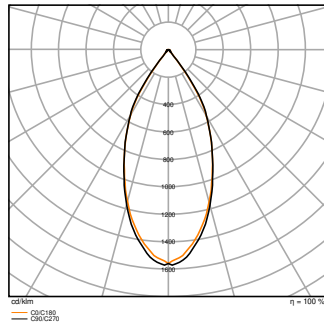

TR SP XR V 30W 930 BK 50D

DIMENSIONI E PESO

Diametro	80,00 mm
Lunghezza	150,00 mm
Altezza	240,00 mm
Peso prodotto	620,00 g

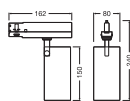

TR SP XR V 30W 24DEG

MATERIALE & COLORI

Colore del prodotto	Black
Colore della struttura	Black
Numero Ral [PIM]	RAL 9005
Materiale del corpo	Aluminum
Test filo incandescente (IEC 60695-2-12)	650 °C
Contenuto di mercurio nella lampada	0.0 mg

APPLICAZIONE & INSTALLAZIONE

Temperatura ambiente	-20...+40 °C
Temperatura di stoccaggio	-20...+80 °C
Tipo di collegamento	Adattatore, 3-fasi
Grado di protezione	IP20/IP20
Indice IK (resistenza agli urti) [PIM]	IK02
Dimmerabile	No
Montaggio tipo	Surface
Posizione di montaggio	Binario di montaggio
Ambiente applicativo	Interni
Orientabile	Sì
Con sorgente luminosa	Sì
Sorgente luminosa sostituibile	No

Durata

Durata L70/B50 @ 25 °C	50000 h ¹⁾
Durata L80/B10 @ 25 °C	35000 h ¹⁾
Durata stimata L80/B10 a 25 °C	45000 h
Durata L90/B10 @ 25 °C	25000 h
Numero cicli accensione / spegnimento	25000

¹⁾ t[h]: L70 / B50 @ 25 °C (Ta), t[h]: L80 / B10 @ 25 °C (Ta), t[h]: L90 / B10 @ 25 °C (Ta)

ALIMENTATORE

Corrente di uscita	750 mA
ECG - Tensione di uscita	< 3 %

SENSORE

Tipo di sensore	-
-----------------	---



ILLUMINAZIONE DI EMERGENZA

Tipo di test funzionamento d'emergenza	Nessuno
--	---------

CERTIFICATI, NORME E DIRETTIVE

Norme	CE / ENEC / UKCA / EAC / EPD
Temperatura di superficie limitata	No
Resistenza agli urti di un pallone	No
EPD	LEDV-00065-V01.01-EN
Modulo LED sostituibile	non sostituibile

ACCESSORI OPZIONALI

Immagine del prodotto	Nome del prodotto	EAN
	TR SP REFLECTOR V 30W 15DEG	4099854616846
	TR SP REFLECTOR V 30W 36DEG	4099854616860
	TR SP REFLECTOR V 30W 50DEG	4099854616884









Apparecchiatura / Accessori









- Riflettori accessori disponibili con angolo di fascio di 15°, 36° o 50°











Consigli per la sicurezza



- Tutti i collegamenti elettrici devono essere effettuati da personale qualificato.
- Attenzione, rischio di scosse elettriche.

DOWNLOAD

Documenti e certificati		Nome del documento
	Istruzioni per l'uso / istruzioni di sicurezza	G11247140 TRACKLIGHT SPOT XR
	Informazioni legali	Safety Insert G11218810
	Informazioni legali	Informationstext 18 Abs 4 ElektroG
	Informazioni legali	LSI G11254552 TRACKLIGHT SPOT XR
	Dichiarazioni di conformità	TRACKLIGHT SPOT
	Dichiarazioni di conformità UKCA	TRACKLIGHT SPOT
	Certificati	ENEC TR SP XR
	EPD	ENVIRONMENTAL PRODUCT DECLARATION TRACKLIGHT XR DALI

Fotometrie e file di design		Nome del documento
	File IES (IES)	TR SP XR V 30W 930 BK 15D
	File IES (IES)	TR SP XR V 30W 930 BK 24D
	File IES (IES)	TR SP XR V 30W 930 BK 36D
	File IES (IES)	TR SP XR V 30W 930 BK 50D
	File LDT (Eulumdat)	TR SP XR V 30W 930 BK 15D
	File LDT (Eulumdat)	TR SP XR V 30W 930 BK 24D
	File LDT (Eulumdat)	TR SP XR V 30W 930 BK 36D
	File LDT (Eulumdat)	TR SP XR V 30W 930 BK 50D
	File UGR (tabella UGR)	TR SP XR V 30W 930 BK 15D

Fotometrie e file di design		Nome del documento
	File UGR (tabella UGR)	TR SP XR V 30W 930 BK 24D
	File UGR (tabella UGR)	TR SP XR V 30W 930 BK 36D
	File UGR (tabella UGR)	TR SP XR V 30W 930 BK 50D
	Curva di distribuzione della luce tipo cono	TR SP XR V 30W 930 BK 15D
	Curva di distribuzione della luce tipo cono	TR SP XR V 30W 930 BK 24D
	Curva di distribuzione della luce tipo cono	TR SP XR V 30W 930 BK 36D
	Curva di distribuzione della luce tipo cono	TR SP XR V 30W 930 BK 50D
	Curva di distribuzione della luce tipo polare	TR SP XR V 30W 930 BK 15D
	Curva di distribuzione della luce tipo polare	TR SP XR V 30W 930 BK 24D
	Curva di distribuzione della luce tipo polare	TR SP XR V 30W 930 BK 36D
	Curva di distribuzione della luce tipo polare	TR SP XR V 30W 930 BK 50D

CAD/BIM	Nome del documento	
	BIM Revit 3D	Tracklight Spot Zoom Dim
	CAD STEP 3D	TL XR V 30W

DATI LOGISTICI

Codice prodotto	Unità di imballo (Pezzi/unità)	Dimensioni (lunghezza x profondità x altezza)	Peso lordo	Volume
4099854616389	Astuccio 1	191 mm x 242 mm x 100 mm	766.00 g	4.62 dm ³
4099854616396	Cartone di spedizione 4	400 mm x 262 mm x 230 mm	3560.00 g	24.10 dm ³

Il codice prodotto indicato descrive la minore quantità che può essere ordinata. Una unità di spedizione può contenere uno o più di un singolo prodotto. Quando si inserisce un ordine, per la quantità inserire una o più unità di spedizione.

INFORMAZIONI AGGIUNTIVE SUL CATALOGO

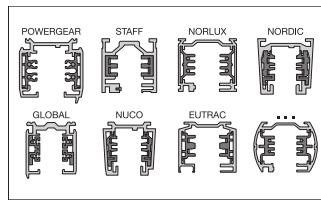
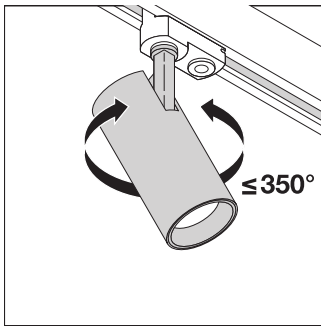
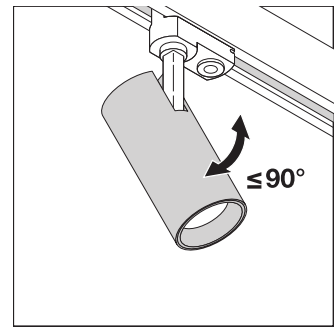
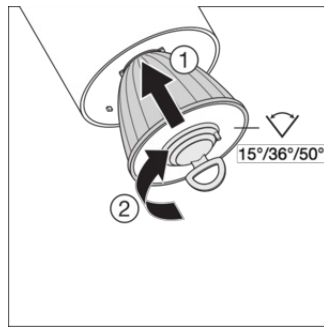
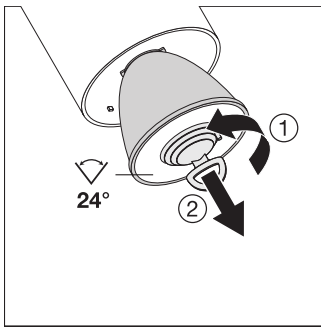

Riferimenti / Collegamenti

– Per la garanzia consulta www.ledvance.it/garanzia

DISCLAIMER

Con riserva di modifiche senza preavviso. Salvo errori o omissioni. Assicurarsi sempre di utilizzare la versione più recente.