

SCHEDA TECNICA DEL PRODOTTO

TRUSYS FLEX P 50W 865 N CL WT EM

TruSys® FLEX EMERGENCY NARROW | Apparecchi con distribuzione della luce stretta per illuminazione standard e di emergenza, fino a 175 lm/W



Aree di applicazione

- Illuminazione di emergenza delle vie di fuga
- Illuminazione antipanico
- Edifici che richiedono fino a 3 h di operatività della luce di emergenza
- Sostituzione diretta per gli apparecchi funzionanti con lampade fluorescenti
- Capannoni industriali, magazzini con scaffali alti, ferramenta

Vantaggi del prodotto

- Integrazione degli apparecchi con funzione di illuminazione di emergenza nel sistema di illuminazione generale
- Facile cablaggio grazie al driver precablato incluso e alla batteria per la funzione di illuminazione di emergenza
- Semplice collaudo degli apparecchi con funzione di illuminazione di emergenza grazie alla funzione di test automatico integrata
- Comoda visualizzazione dei risultati del test automatico con un controllo LED incluso
- Operatività della funzione di illuminazione di emergenza integrata con batteria LiFePO4 a lunga durata con 3h di tempo di scarica
- Elevata efficienza luminosa in modalità operativa normale
- 3 anni di garanzia
- Distribuzione della luce diretta per altezze elevate
- Facile installazione, senza bisogno di attrezzi per il collegamento
- A risparmio di energia e conveniente
- Applicazione flessibile grazie a un'ampia scelta di flussi luminosi e ampiezze del fascio

Caratteristiche del prodotto

- Certificato secondo le norme europee (EN 60598-1:2015; EN 60598-2-22:2014)



- Apparecchio adatto per illuminazione normale e di emergenza
- Apparecchi incorporati
- Funzione di illuminazione di emergenza: tempo di scarica della batteria di 3h
- Test di funzione di illuminazione di emergenza: automatico (AT)
- Tecnologia della batteria: LiFePO4
- Fascio luminoso stretto: 60°
- Fai clic con i pulsanti intelligenti
- Riparazioni per apparecchi fissi
- Custodia in lamiera d'acciaio

DATI TECNICI

DATI ELETTRICI

Potenza nominale	50,00 W
Tensione nominale	220...240 V
Frequenza di rete	50...60 Hz
Corrente nominale	230,000 mA
Corrente di innesco	32 A
Limit.corrente inrush T_{h50}	182 μ s
Num. Max. di lum. su interruttore B16 A	13
Num. Max. di lum. su interruttore C10 A	10
Max. numero di apparecchi per interruttore magnetotermico C16	17
Fattore di potenza λ	$\geq 0,95$
Distorsione armonica totale	$\leq 15 \%$
Classe di sicurezza	I
Modalità di funzionamento	Integrated LED driver

Dati fotometrici

Flusso luminoso	8600 lm
Efficienza luminosa	175 lm/W
Temperatura di colore	6500 K
Colore della luce (descrizione)	Cool Daylight
Indice di resa cromatica Ra	≥ 80
Standard Deviation of Color Matching	3 sdc _m
Nessuno sfarfallio	Si
Metrica dello sfarfallio (flicker) (Pst LM)	≤ 1
Metrica dell'effetto stroboscopico (SVM)	≤ 0.4
Gruppo di sicurezza fotobiologic EN62778	RG1
Ampiezza fascio luminoso	60 °

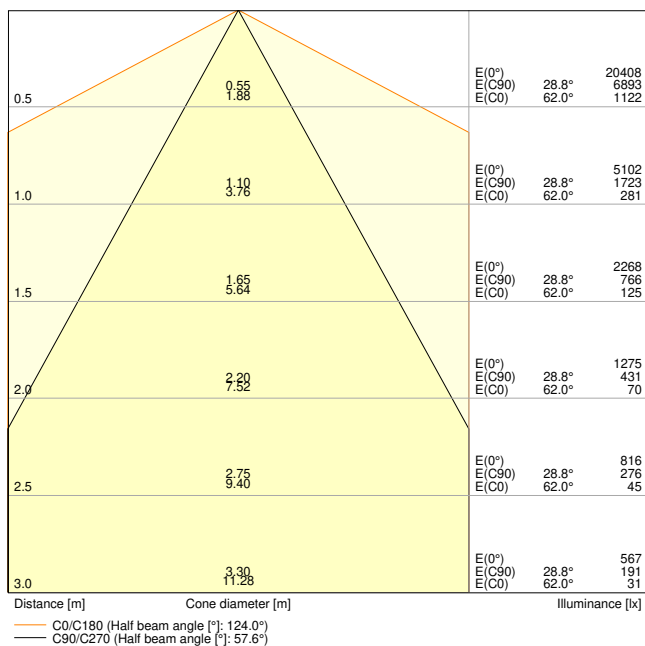

TRUSYS FLEX P 50W 865 N CL WT EM

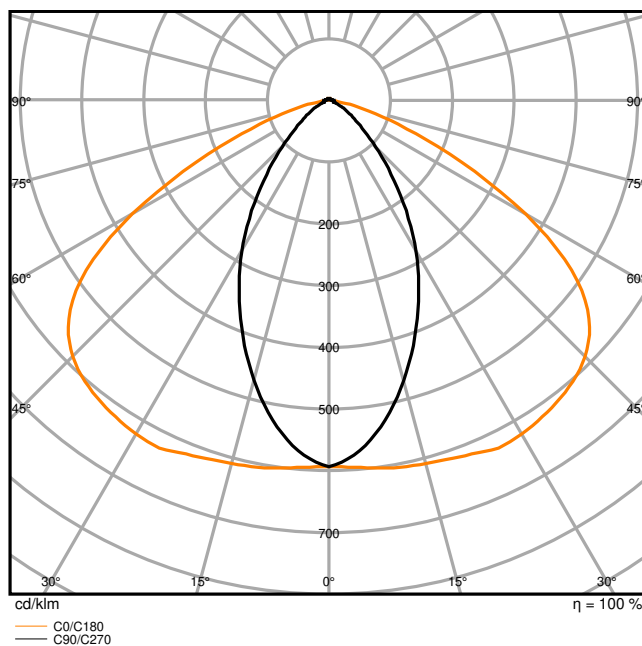

TRUSYS FLEX P 50W 865 N CL WT EM

DIMENSIONI E PESO

Lunghezza	1500,00 mm
Larghezza	77,70 mm
Altezza	39,40 mm
Peso prodotto	2360,00 g

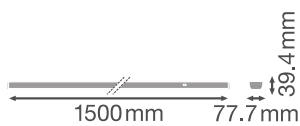

TRUSYS FLEX luminaire - clear

MATERIALE & COLORI

Colore del prodotto	Bianco
Colore della struttura	Bianco
Numero Ral [PIM]	RAL 9016
Materiale del corpo	Steel
Materiale della copertura	Polymethylmethacrylate (PMMA)
Materiale superficie che emette la luce	Polimetilmetacrilato (PMMA)
Test filo incandescente (IEC 60695-2-12)	650 °C
Contenuto di mercurio nella lampada	0.0 mg

APPLICAZIONE & INSTALLAZIONE

Temperatura ambiente	0...+40 °C
Temperatura di stoccaggio	-40...+80 °C
Tipo di collegamento	Connessione plug-in
Grado di protezione	IP40
Indice IK (resistenza agli urti) [PIM]	IK04
Dimmerabile	No
Montaggio tipo	Sospensione/Superficie
Posizione di montaggio	Guida di montaggio
Ambiente applicativo	Interni
Orientabile	No
Con sorgente luminosa	Si
Sorgente luminosa sostituibile	No

Durata

Durata L70/B50 @ 25 °C	100000 h ¹⁾
Durata L80/B10 @ 25 °C	76000 h ¹⁾
Durata stimata L80/B10 a 25 °C	89000 h
Durata L90/B10 @ 25 °C	43000 h
Numero cicli accensione / spegnimento	100000

¹⁾ t[h]: L70 / B50 @ 25 °C (Ta), t[h]: L80 / B10 @ 25 °C (Ta), t[h]: L90 / B10 @ 25 °C (Ta)

ALIMENTATORE

Corrente di uscita	620 mA
ECG - Tensione di uscita	< 5 %

SENSORE

Tipo di sensore	-
-----------------	---

BATTERIA

Tipo di batteria	LiFePO4
Dimensioni della batteria	Others
Tensione nominale della batteria	3,2 V
Capacità nominale della batteria	9000 mAh
Tempo di ricarica della batteria	24 h

ILLUMINAZIONE DI EMERGENZA

Tipo di illuminazione di emergenza (EL)	Unità EL (batteria e controller) per il funzionamento decentralizzato inclusa
Area d'applicazione d'emergenza	Illuminazione antipanico / Illuminazione del percorso di fuga
Tipo di funzionamento della luce d'emergenza	Non permanente / Mantenuto
Tipo di test funzionamento d'emergenza	Automatico
Potenza assicurata in modalità di funzionamento	50 W
Potenza in modalità di emergenza	4 W
Flusso luminoso assicurato in modalità di funzionamento	8600 lm
Flusso luminoso in modalità d'emergenza	740 lm
Durata della batteria in modalità d'emergenza	3 h



CERTIFICATI, NORME E DIRETTIVE





Norme	CE / CB / UKCA / ENEC / EAC
Temperatura di superficie limitata	Sì
Resistenza agli urti di un pallone	No
Modulo LED sostituibile	non sostituibile







Apparecchiatura / Accessori

– Guida di montaggio con cavo fisso integrato a 8 poli

DOWNLOAD

	Documenti e certificati	Nome del documento
	Istruzioni per l'uso / istruzioni di sicurezza	TRUSYS FLEX EMERGENCY 865
	Informazioni legali	Legal insert TRUSYS FLEX P EM

Documenti e certificati		Nome del documento
	Informazioni legali	LSI TRUSYS FLEX 865 EM
	Informazioni legali	Informationstext 18 Abs 4 ElektroG
	Dichiarazioni di conformità	TRUSYS FLEX EM
	Dichiarazioni di conformità UKCA	TRUSYS FLEX EM
	Certificati	ENEC Certificate Trusys Flex EM

Fotometrie e file di design		Nome del documento
	File IES (IES)	TRUSYS FLEX P 50W 865 N CL WT EM
	File LDT (Eulumdat)	TRUSYS FLEX P 50W 865 N CL WT EM
	File ULD (DIALux)	TRUSYS FLEX P 50W 865 N CL WT EM
	File ROLF (RELUX)	TRUSYS FLEX P 50W 865 N CL WT EM
	File UGR (tabella UGR)	TRUSYS FLEX P 50W 865 N CL WT EM
	Curva di distribuzione della luce tipo cono	TRUSYS FLEX P 50W 865 N CL WT EM
	Curva di distribuzione della luce tipo polare	TRUSYS FLEX P 50W 865 N CL WT EM

CAD/BIM	Nome del documento
	CAD STEP 3D TruSys FLEX

DATI LOGISTICI

Codice prodotto	Unità di imballo (Pezzi/unità)	Dimensioni (lunghezza x profondità x altezza)	Peso lordo	Volume
4099854191817	Astuccio 1	108 mm x 1,534 mm x 102 mm	2535.00 g	16.90 dm ³
4099854191824	Cartone di spedizione 4	1,547 mm x 218 mm x 231 mm	10933.00 g	77.90 dm ³

Il codice prodotto indicato descrive la minore quantità che può essere ordinata. Una unità di spedizione può contenere uno o più di un singolo prodotto. Quando si inserisce un ordine, per la quantità inserire una o più unità di spedizione.

INFORMAZIONI AGGIUNTIVE SUL CATALOGO

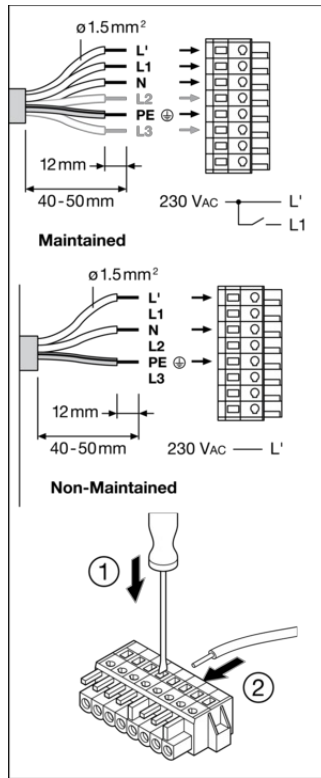
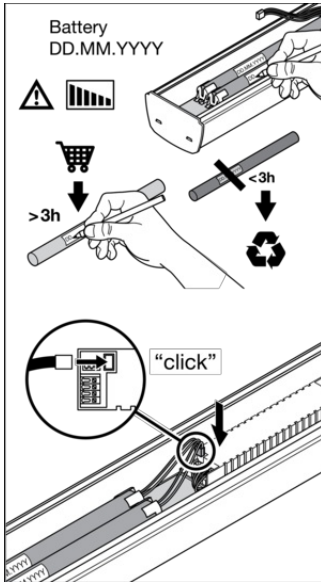

Luminaire Status	Control LED
Normal	Green
Emergency	OFF
Testing	Green: (1s, 1s, 1s ...)
Battery connection fault	Red: (1s, 1s, 1s ...)
Battery capacity fault	Red
Luminaire fault	Red: (4s, 4s, 4s ...)

Test	Icon	Frequency	Mode
Initialization		≥ 48h Normal	Automatic
Daily check of Control LED		Green	
Monthly/Weekly functional test (EN 50172)		30 s	Automatic test once every 7 days
Yearly duration test (EN 50172)		12h	Automatic test once every 12 weeks

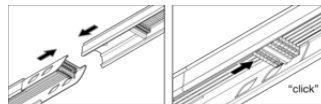

Riferimenti / Collegamenti

– Per la garanzia consulta www.ledvance.it/garanzia

DISCLAIMER

Con riserva di modifiche senza preavviso. Salvo errori o omissioni. Assicurarsi sempre di utilizzare la versione più recente.