

# SCHEDA TECNICA DEL PRODOTTO

## SPOT SQUARE DK ADJ 8 W 3000 K BK

SPOT SQUARE DARKLIGHT ADJUST | Spotlight montato a sospensione, regolabile, forma quadrata



PERFOR-  
MANCE  
CLASS

### Aree di applicazione

- Sostituzione per Spotlight funzionanti con lampade alogene
- Illuminazione generale d'accento
- Negozie, boutiques
- Stanze d'albergo
- Bar, ristoranti
- Gallerie, musei
- Interni residenziali

### Vantaggi del prodotto

- Angolo tagliato per illuminazione indoor confortevole
- Elevata efficienza luminosa
- Struttura in alluminio fuso per una maggiore dispersione del calore
- Risparmio energetico fino al 90% rispetto alle lampade alogene Spotlight
- Driver esterno per una maggiore flessibilità (compatibile con i driver DALI selezionati)
- Facile sostituzione del driver esterno grazie al plug con chiusura a baionetta
- Il design si adatta alle famiglie di apparecchi LEDVANCE Spot-, Down- e Tracklight
- 5 anni di garanzia

### Caratteristiche del prodotto

- Angolo di inclinazione regolabile: +/- 20°
- Variazione cromatica iniziale:  $\leq 4$  SDCM



– Materiale delle lenti: PMMA

DATI TECNICI

DATI ELETTRICI

Potenza nominale	8,00 W
Tensione nominale	220...240 V
Frequenza di rete	50...60 Hz
Corrente nominale	65 mA
Corrente di innesco	23 A
Limit.corrente inrush $T_{h50}$	< 3.4 $\mu$ s
Num. Max. di lum. su interruttore B16 A	32
Num. Max. di lum. su interruttore C10 A	26
Max. numero di apparecchi per interruttore magnetotermico C16	41
Fattore di potenza $\lambda$	> 0,5
Distorsione armonica totale	< 15 %
Classe di sicurezza	II
Modalità di funzionamento	External LED driver

Dati fotometrici

Flusso luminoso	650 lm
Efficienza luminosa	90 lm/W
Temperatura di colore	3000 K
Colore della luce (descrizione)	Bianco caldo
Indice di resa cromatica Ra	> 80
Standard Deviation of Color Matching	$\leq$ 4 sdc <sub>m</sub>
Intensità luminosa	-
Nessuno sfarfallio	Si
Metrica dello sfarfallio (flicker) (Pst LM)	-
Metrica dell'effetto stroboscopico (SVM)	-
Gruppo di sicurezza fotobiologic EN62778	RG0
Gruppo di sicurezza fotobiologic EN62471	RG0
Ampiezza fascio luminoso	36 °

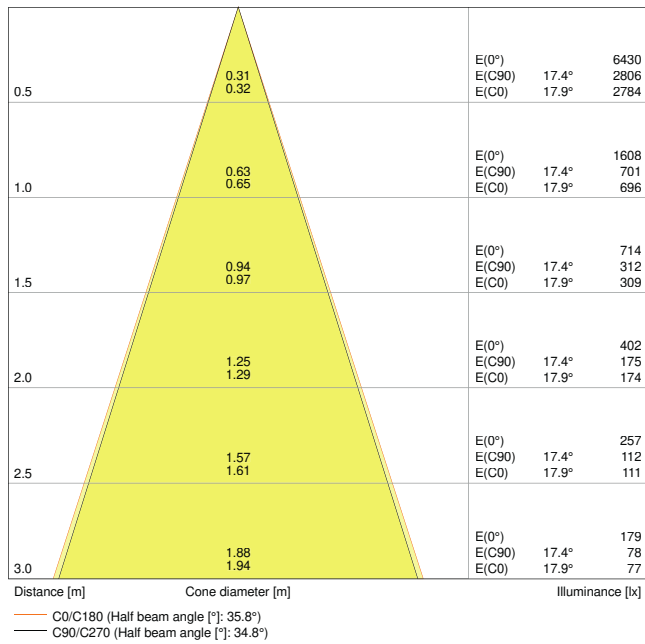

SP SQUARE DK ADJ 8W3000K FL BK

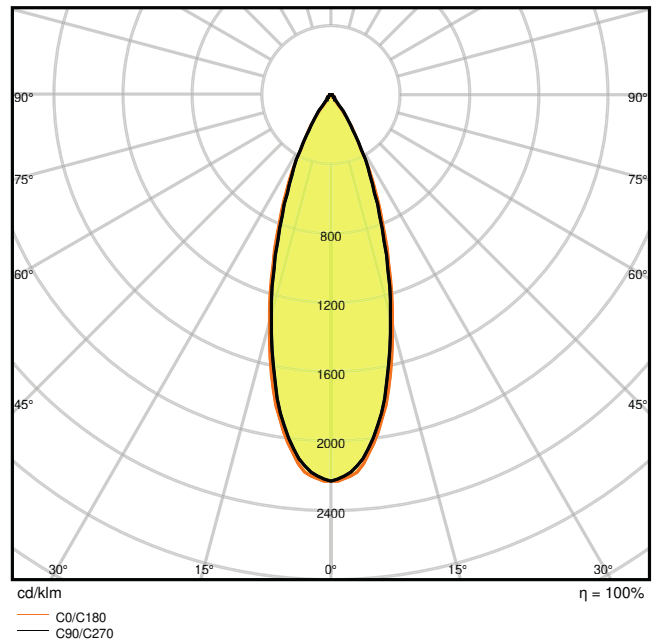

SP SQUARE DK ADJ 8W3000K FL BK

DIMENSIONI E PESO

Lunghezza	90,00 mm
Larghezza	90,00 mm
Altezza	72,00 mm
Peso prodotto	230,00 g

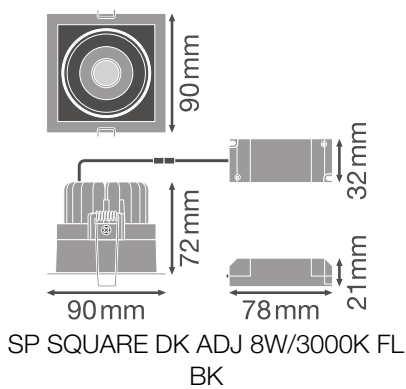

MATERIALE & COLORI

Colore del prodotto	Black
Colore della struttura	Black
Numero Ral [PIM]	RAL 9003
Materiale del corpo	Aluminum
Materiale della copertura	Polymethylmethacrylate (PMMA)
Test filo incandescente (IEC 60695-2-12)	650 °C

## APPLICAZIONE & INSTALLAZIONE

Temperatura ambiente	-10...+40 °C
Tipo di collegamento	Morsetto a vite, 2 poli (L, N)
Grado di protezione	IP20
Indice IK (resistenza agli urti) [PIM]	IK03
Dimmerabile	No
Montaggio tipo	Incasso
Posizione di montaggio	Soffitto
Ambiente applicativo	Interni
Lunghezza per il montaggio	83 mm
Larghezza per il montaggio	83 mm
Profondità di incasso	90 mm
Orientabile	Sì
Con sorgente luminosa	Sì
Sorgente luminosa sostituibile	No

## Durata

Durata L70/B50 @ 25 °C	50000 h <sup>1)</sup>
Durata L80/B10 @ 25 °C	45000 h <sup>1)</sup>
Durata stimata L80/B10 a 25 °C	45000 h
Durata L90/B10 @ 25 °C	30000 h
Numero cicli accensione / spegnimento	50000

<sup>1)</sup> t[h]: L70 / B50 @ 25 °C (Ta), t[h]: L80 / B10 @ 25 °C (Ta), t[h]: L90 / B10 @ 25 °C (Ta)

## ALIMENTATORE

ECG - Lunghezza	78 mm
ECG - Larghezza	32 mm
ECG - Altezza	21 mm

## SENSORE

Tipo di sensore	-
-----------------	---

### CERTIFICATI, NORME E DIRETTIVE

Norme	CE / TÜV SÜD / RoHS / ENEC
Temperatura di superficie limitata	No
Resistenza agli urti di un pallone	No
Modulo LED sostituibile	non sostituibile









### Apparecchiatura / Accessori







- Unità di alimentazione inclusa



### Consigli per la sicurezza

- Tutti i collegamenti elettrici devono essere effettuati da personale qualificato.
- Attenzione, rischio di scosse elettriche.
- Gli apparecchi di illuminazione non sono adatti alla copertura con materiale termicamente isolato.

### DOWNLOAD

Documenti e certificati		Nome del documento
	Istruzioni per l'uso / istruzioni di sicurezza	UI Spot Square DK
	Informazioni sulla confezione	Legal Insert Spot LED
	Informazioni legali	LSI SP SQUARE DK ADJ
	Informazioni legali	Informationstext 18 Abs 4 ElektroG
	Dichiarazioni di conformità	Attestation-of-Conformity SP SQ and Multi TÜV
	Dichiarazioni di conformità	EU Declaration of Conformity Spot Square 8W LEDV
	Dichiarazioni di conformità UKCA	SP MULTI FL / SP SQUARE DK ADJ FL
Fotometrie e file di design		Nome del documento
	File IES (IES)	SP SQUARE DK ADJ 8W3000K FL BK

Fotometrie e file di design		Nome del documento
	File LDT (Eulumdat)	SP SQUARE DK ADJ 8W3000K FL BK
	File ULD (DIALux)	SPOTSQUAREDARKLIGHTADJUST8W3000KBK
	File ROLF (RELUX)	SP SQUARE DK ADJ
	File UGR (tabella UGR)	SP SQUARE DK ADJ 8W3000K FL BK
	Curva di distribuzione della luce tipo cono	SP SQUARE DK ADJ 8W3000K FL BK
	Curva di distribuzione della luce tipo polare	SP SQUARE DK ADJ 8W3000K FL BK

CAD/BIM		Nome del documento
	BIM Revit 3D	SPOT SQUARE DARKLIGHT ADJUST
	CAD STEP 3D	SP SQUARE DK ADJ

Testo per Tender		Nome del documento
	Documenti per capitolati	SPOT SQUARE DARKLIGHT ADJUST 8 W 3000 K BK-IT

DATI LOGISTICI

Codice prodotto	Unità di imballo (Pezzi/unità)	Dimensioni (lunghezza x profondità x altezza)	Peso lordo	Volume
4058075114067	Astuccio 1	105 mm x 110 mm x 115 mm	265.00 g	1.33 dm <sup>3</sup>
4058075114074	Cartone di spedizione 6	345 mm x 115 mm x 245 mm	1795.00 g	9.72 dm <sup>3</sup>

Il codice prodotto indicato descrive la minore quantità che può essere ordinata. Una unità di spedizione può contenere uno o più di un singolo prodotto. Quando si inserisce un ordine, per la quantità inserire una o più unità di spedizione.

INFORMAZIONI AGGIUNTIVE SUL CATALOGO

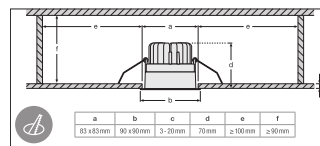
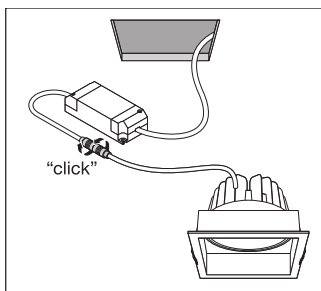
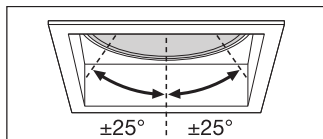

### Riferimenti / Collegamenti

– Per la garanzia consulta [www.ledvance.it/garanzia](http://www.ledvance.it/garanzia)

### DISCLAIMER

Con riserva di modifiche senza preavviso. Salvo errori o omissioni. Assicurarsi sempre di utilizzare la versione più recente.