



SCHEDA TECNICA DEL PRODOTTO

SP CBO FIX V 5.5W CPS 60DEG IP65 WT

SPOT COMBO FIX | Faretto termoisolato con CCT e selezione potenza (CPS) in versione fissa



VALUE
CLASS

Aree di applicazione

- Sostituzione diretta per faretti da incasso con lampade alogene
- Illuminazione generale
- Camere d'albergo e corridoi
- Bar, ristoranti
- Interni residenziali

Vantaggi del prodotto

- Anello rotondo bianco incluso
- Regolazione temperatura colore tramite interruttore sul retro dello spot
- Selezione della potenza: regolazione della luminosità tramite un interruttore sul driver
- Rivestibile con la maggior parte dei materiali isolanti termici secondo IEC 60598-2-2
- 5 anni di garanzia

Caratteristiche del prodotto

- Interruttore temperatura colore (CCT): 2700 K, 3000 K, 4000 K
- Disponibile opzione di selezione della potenza per scegliere tra 2 pacchetti lumen
- Grado di protezione: IP65
- Materiale alloggiamento: policarbonato (PC)



DATI TECNICI

DATI ELETTRICI

Potenza nominale	5,50 W
Tensione nominale	220...240 V
Frequenza di rete	50...60 Hz
Corrente nominale	43,000 mA
Corrente di innesco	8,8 A
Limit.corrente inrush T_{h50}	96 μ s
Num. Max. di lum. su interruttore B16 A	79
Num. Max. di lum. su interruttore C10 A	62
Max. numero di apparecchi per interruttore magnetotermico C16	99
Fattore di potenza λ	> 0,5
Classe di sicurezza	II
Modalità di funzionamento	Electronic control gear (ECG)
Interfaccia per la regolazione	-

Dati fotometrici

Flusso luminoso	600 lm
Efficienza luminosa	109 lm/W
Temperatura di colore	2700 K / 3000 K / 4000 K
Colore della luce (descrizione)	Bianco caldo / Bianco freddo
Indice di resa cromatica Ra	90
Standard Deviation of Color Matching	< 6 sdc _m
Nessuno sfarfallio	Sì
Metrica dello sfarfallio (flicker) (Pst LM)	<1
Metrica dell'effetto stroboscopico (SVM)	<0.4
Gruppo di sicurezza fotobiologic EN62778	RG1
Ampiezza fascio luminoso	60 °

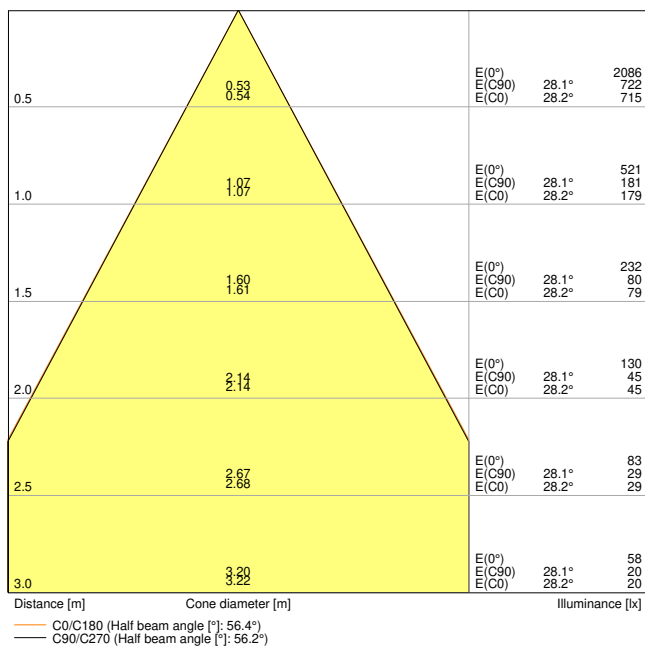

SP CBO FIX V 3.6W 927

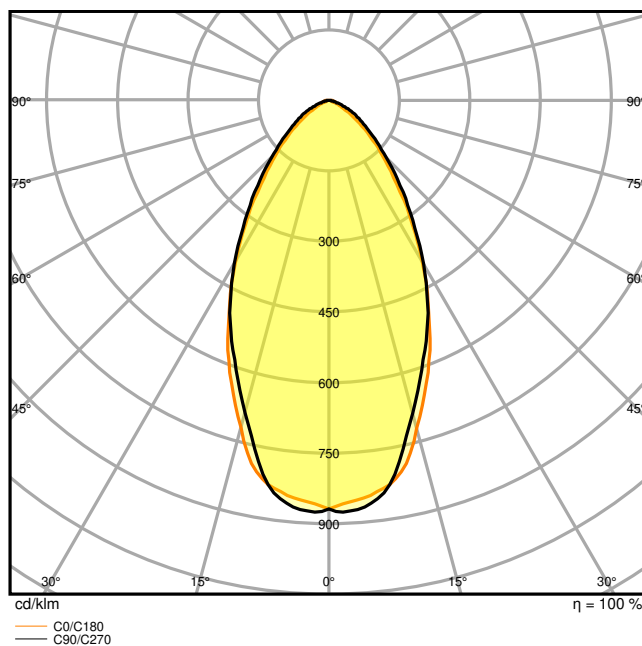

SP CBO FIX V 3.6W 927

DIMENSIONI E PESO

Diametro	81,50 mm
Altezza	48,00 mm
Peso prodotto	177,00 g

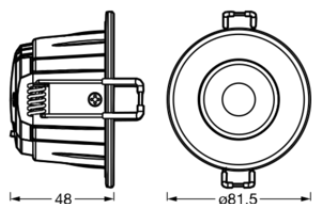

SP FIX3.6/5.5W927/30/40
60DEGIP65WT

MATERIALE & COLORI

Colore del prodotto	Bianco
Colore della struttura	Bianco
Numero Ral [PIM]	RAL 9016

Materiale del corpo	Polycarbonate (PC)
Materiale della copertura	Alluminio
Materiale superficie che emette la luce	Plastica
Test filo incandescente (IEC 60695-2-12)	850 °C
Contenuto di mercurio nella lampada	0.0 mg

APPLICAZIONE & INSTALLAZIONE

Temperatura ambiente	-20...+40 °C
Temperatura di stoccaggio	-20...+80 °C
Tipo di collegamento	Terminale a pressione
Grado di protezione	IP65
Indice IK (resistenza agli urti) [PIM]	IK03
Dimmerabile	No
Montaggio tipo	Incasso
Posizione di montaggio	Soffitto
Ambiente applicativo	Interni
Diametro del foro per il montaggio	68 mm
Profondità di incasso	48 mm
Orientabile	No
Con sorgente luminosa	Sì
Sorgente luminosa sostituibile	No

Durata

Durata L70/B50 @ 25 °C	50000 h ¹⁾
Durata L80/B10 @ 25 °C	39000 h ¹⁾
Durata stimata L80/B10 a 25 °C	39000 h
Durata L90/B10 @ 25 °C	18000 h
Numero cicli accensione / spegnimento	25000

¹⁾ t[h]: L70 / B50 @ 25 °C (Ta), t[h]: L80 / B10 @ 25 °C (Ta), t[h]: L90 / B10 @ 25 °C (Ta)

ALIMENTATORE

Corrente di uscita	100 mA
ECG - Tensione di uscita	< 30 %
ECG - Lunghezza	100 mm
ECG - Larghezza	46 mm
ECG - Altezza	26,0 mm

SENSORE

Tipo di sensore	-
-----------------	---





CERTIFICATI, NORME E DIRETTIVE

Norme	CE / UKCA
Temperatura di superficie limitata	No
Resistenza agli urti di un pallone	No
Modulo LED sostituibile	non sostituibile

ALTRE CARATTERISTICHE DEL PRODOTTO

Funzione aggiunta	MULTI SELECT
-------------------	--------------

ACCESSORI OPZIONALI

Immagine del prodotto	Nome del prodotto	EAN
	SP CBO RING FIX SQUARE BN	4099854099274
	SP CBO RING FIX SQUARE WT	4099854099304
	SP CBO RING FIX ROUND BK	4099854098406
	SP CBO RING FIX ROUND BN	4099854098437
	SP CBO RING FIX SQUARE BK	4099854099335















Apparecchiatura / Accessori

- Già dotato di anello tondo bianco
- Ulteriori anelli di copertura disponibili separatamente in forma rotonda e quadrata e in diversi colori

Consigli per la sicurezza

- Verificare l'idoneità della parete-soffitto. In caso di dubbi, chiedere una consulenza professionale.
- Tutti i collegamenti elettrici devono essere effettuati da personale qualificato.
- Attenzione, rischio di scosse elettriche.

DOWNLOAD

Documenti e certificati		Nome del documento
	Istruzioni per l'uso / istruzioni di sicurezza	UI SPOT COMBO and ACC
	Informazioni legali	Legal Insert SPOT COMBO
	Informazioni legali	Informationstext 18 Abs 4 ElektroG
	Dichiarazioni di conformità	CE Declaration SP COMBO
	Dichiarazioni di conformità UKCA	UKCA Declaration SP COMBO
Fotometrie e file di design		Nome del documento
	File IES (IES)	SP CBO FIX V 3.6W 927
	File LDT (Eulumdat)	SP CBO FIX V 3.6W 927
	File ULD (DIALux)	SP CBO FIX V 5.5W CPS 60DEG IP65 WT
	File ROLF (RELUX)	SP CBO FIX V 5.5W CPS 60 DEG IP65 WT
	File UGR (tabella UGR)	SP CBO FIX V 3.6W 927
	Curva di distribuzione della luce tipo cono	SP CBO FIX V 3.6W 927
	Curva di distribuzione della luce tipo polare	SP CBO FIX V 3.6W 927
CAD/BIM		Nome del documento
	BIM Revit 3D	Spot Combo
	CAD STEP 3D	SP CBO FIX

DATI LOGISTICI

Codice prodotto	Unità di imballo (Pezzi/unità)	Dimensioni (lunghezza x profondità x altezza)	Peso lordo	Volume
4099854092701	Astuccio 1	77 mm x 107 mm x 98 mm	223.00 g	0.81 dm ³
4099854092718	Cartone di spedizione 20	402 mm x 228 mm x 222 mm	4812.00 g	20.35 dm ³

Il codice prodotto indicato descrive la minore quantità che può essere ordinata. Una unità di spedizione può contenere uno o più di un singolo prodotto. Quando si inserisce un ordine, per la quantità inserire una o più unità di spedizione.

INFORMAZIONI AGGIUNTIVE SUL CATALOGO

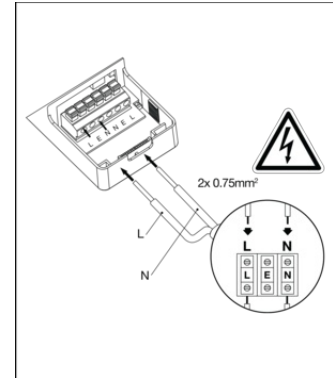
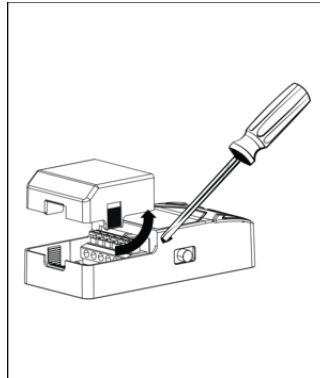
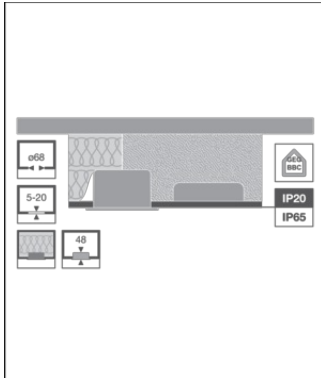

Riferimenti / Collegamenti

– Per la garanzia consulta www.ledvance.it/garanzia

DISCLAIMER

Con riserva di modifiche senza preavviso. Salvo errori o omissioni. Assicurarsi sempre di utilizzare la versione più recente.