

# SCHEDA TECNICA DEL PRODOTTO

## SL FLEX SM RV25ST P 25W 740 WAL

STREETLIGHT FLEX SMALL RV25ST | Distribuzione della luce per l'illuminazione stradale generale



PERFOR-  
MANCE  
CLASS

### Aree di applicazione

- Uso esterno (IP66)
- Strade di classe M, C e P sec. alla EN 13201
- Parcheggio
- Aree pubbliche
- Industria

### Vantaggi del prodotto

- Design duraturo e selezione di componenti di altissima qualità per prestazioni di lunga durata
- Cablaggio semplice e veloce, grazie all'apertura dell'alloggiamento senza attrezzi e al terminale a pulsante
- Uniformità luminosa elevata
- 3 tonalità di luce disponibili, perfettamente adatti per illuminare ambienti molto diversi
- Nessun rapporto di uscita luce superiore (ULOR 0%) se montato a inclinazione 0 °
- Disconnessione automatica dalla rete all'apertura dell'alloggiamento
- 5 anni di garanzia

### Caratteristiche del prodotto

- Distribuzioni della luce ottimizzate per strade di larghezza simile all'altezza del palo
- Durata molto lunga (L90/B10): fino a 100.000 ore (a 25 °C)
- Attacco per pali da 48-60 mm incluso
- Ulteriore riduzione per 42 mm e adattatore per pali da 76 mm acquistabili separatamente
- Adattatore regolabile per installazione sia laterale che in cima al palo
- Regolazione dell'angolo di inclinazione di +/- 15° senza aprire l'alloggiamento



- Elevata efficienza luminosa: fino a 144 lm/W
- Temperatura di esercizio: -40...50 °C
- Elevata protezione contro le sovratensioni: fino a 10 kV (L/N-GND)
- Classe di isolamento: II

## DATI TECNICI

## DATI ELETTRICI

Potenza nominale	25,00 W
Tensione nominale	220...240 V
Frequenza di rete	50...60 Hz
Corrente nominale	115 mA
Corrente di innesco	26 A
Limit.corrente inrush $T_{h50}$	180 $\mu$ s
Num. Max. di lum. su interruttore B16 A	18
Num. Max. di lum. su interruttore C10 A	28
Max. numero di apparecchi per interruttore magnetotermico C16	36
Fattore di potenza $\lambda$	> 0,90
Distorsione armonica totale	< 10 %
Classe di sicurezza	II
Modalità di funzionamento	Integrated LED driver

## Dati fotometrici

Flusso luminoso	3550 lm
Efficienza luminosa	141 lm/W
Temperatura di colore	4000 K
Colore della luce (descrizione)	Bianco freddo
Indice di resa cromatica Ra	70
Standard Deviation of Color Matching	< 5 sdc <sub>m</sub>
Nessuno sfarfallio	Si
Gruppo di sicurezza fotobiologic EN62778	RG1
Gruppo di sicurezza fotobiologic EN62471	RG1
Ampiezza fascio luminoso	25 ° x 145 °

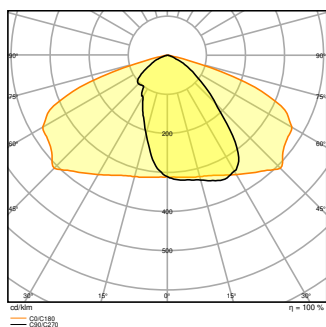

SL FLEX SM P 25W 740 RV25ST  
WAL

**DIMENSIONI E PESO**

Lunghezza	445,00 mm
Larghezza	250,00 mm
Altezza	90,00 mm
Peso prodotto	4500,00 g

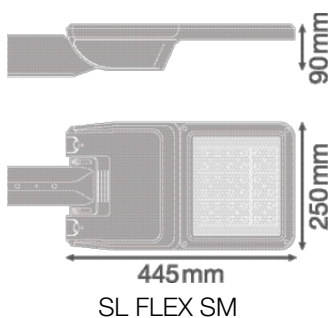

SL FLEX SM

**MATERIALE & COLORI**

Colore del prodotto	Bianco alluminio
Colore della struttura	Bianco alluminio
Numero Ral [PIM]	RAL 9006
Materiale del corpo	Aluminum
Materiale della copertura	Vetro temperato
Materiale superficie che emette la luce	Vetro
Test filo incandescente (IEC 60695-2-12)	650 °C

## APPLICAZIONE & INSTALLAZIONE

Temperatura ambiente	-40...+50 °C
Temperatura di stoccaggio	-30...+80 °C
Tipo di collegamento	Terminale senza vite
Grado di protezione	IP66
Indice IK (resistenza agli urti) [PIM]	IK08
Dimmerabile	No
Montaggio tipo	Posta in alto
Posizione di montaggio	Polo
Ambiente applicativo	Outdoor
Orientabile	Si
Con sorgente luminosa	Si
Sorgente luminosa sostituibile	No

## Durata

Durata L70/B50 @ 25 °C	100000 h <sup>1)</sup>
Durata L80/B10 @ 25 °C	100000 h <sup>1)</sup>
Durata stimata L80/B10 a 25 °C	100000 h
Durata L90/B10 @ 25 °C	100000 h
Numero cicli accensione / spegnimento	100000

<sup>1)</sup> t[h]: L70 / B50 @ 25 °C (Ta), t[h]: L80 / B10 @ 25 °C (Ta), t[h]: L90 / B10 @ 25 °C (Ta)

## ALIMENTATORE

Corrente di uscita	480 mA
ECG - Tensione di uscita	≤ 10 %



## SENSORE

Tipo di sensore	-
-----------------	---

## CERTIFICATI, NORME E DIRETTIVE

Norme	CE / ENEC / EAC / EPD
Temperatura di superficie limitata	No
Resistenza agli urti di un pallone	No
EPD	LEDV-00023-V01.01-EN
Modulo LED sostituibile	non sostituibile











## ACCESSORI OPZIONALI







Immagine del prodotto	Nome del prodotto	EAN
	SL FLEX SPIGOT 76MM WAL	4058075552531
	SL FLEX REDUCTION 60 TO 42MM WAL	4058075552579

### Apparecchiatura / Accessori

– Adattatore per pali da 42 e 76 mm disponibile separatamente

### DOWNLOAD

Documenti e certificati		Nome del documento
	Istruzioni per l'uso / istruzioni di sicurezza	SL FLEX WAL
	Informazioni legali	LSI SL FLEX LA P
	Informazioni legali	Legal insert SL FLEX WAL
	Informazioni legali	Informationstext 18 Abs 4 ElektroG
	Informazioni legali	Safety Insert G11218810
	Dichiarazioni di conformità	SL FLEX MD
	Dichiarazioni di conformità UKCA	SL FLEX WAL
	EPD	EPD EN STREETLIGHT FLEX
Fotometrie e file di design		Nome del documento
	File IES (IES)	SL FLEX SM P 25W 740 RV25ST WAL
	File LDT (Eulumdat)	SL FLEX SM P 25W 740 RV25ST WAL

Fotometrie e file di design		Nome del documento
	File ULD (DIALux)	SL FLEX SM P 25W 740
	File ROLF (RELUX)	SL FLEX SM P 25W 740
	Curva di distribuzione della luce tipo polare	SL FLEX SM P 25W 740 RV25ST WAL
CAD/BIM		Nome del documento
	BIM Revit 3D	SL FLEX SM
	CAD STEP 3D	SL_FLEX_SM
Testo per Tender		Nome del documento
	Documenti per capitolati	STREETLIGHT FLEX SMALL RV25ST P 25W 740 WAL-IT

## DATI LOGISTICI

Codice prodotto	Unità di imballo (Pezzi/unità)	Dimensioni (lunghezza x profondità x altezza)	Peso lordo	Volume
4058075552289	Cartone di spedizione 1	502 mm x 330 mm x 235 mm	5335.00 g	38.93 dm <sup>3</sup>

Il codice prodotto indicato descrive la minore quantità che può essere ordinata. Una unità di spedizione può contenere uno o più di un singolo prodotto. Quando si inserisce un ordine, per la quantità inserire una o più unità di spedizione.

## INFORMAZIONI AGGIUNTIVE SUL CATALOGO

### Riferimenti / Collegamenti

– Per la garanzia consulta [www.ledvance.it/garanzia](http://www.ledvance.it/garanzia)

## DISCLAIMER

Con riserva di modifiche senza preavviso. Salvo errori o omissioni. Assicurarsi sempre di utilizzare la versione più recente.