

# SCHEDA TECNICA DEL PRODOTTO

## PL PROT 600 P 36W 840 U19 PS

PANEL PROTECT 600 UGR<19 PS | Pannelli quadrati da incasso con protezione IP54, funzione Power Select (PS) e basso abbagliamento, 600 x 600 mm

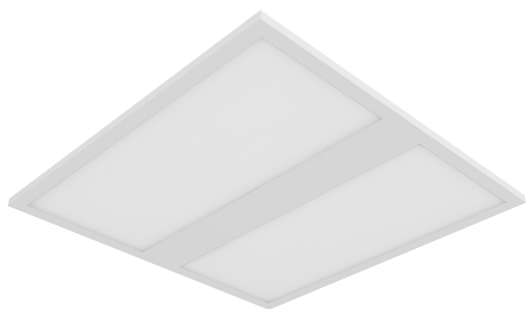

### Aree di applicazione

- Sostituzione diretta per gli apparecchi funzionanti con lampade fluorescenti
- Adatta per sistemi a incasso da soffitto con griglia da 600 x 600 mm
- Ospedali
- Laboratori
- Cucine, mense, spazi di lavoro

### Vantaggi del prodotto

- Adatto per l'uso in applicazioni in cui è necessaria una protezione IP e IK più elevata
- Altamente versatile grazie ai livelli di potenza selezionabili (Power Select - PS) sul driver e fino a 5040 lm
- Connessione senza l'ausilio di attrezzi grazie al pulsante del connettore
- Cablaggio passante possibile con box connettore incluso
- Risparmio energetico grazie a un'elevata efficienza del sistema: fino a 140 lm/W
- Elevata consistenza del colore con SDCM 3
- Con le versioni DALI sono possibili altri servizi come il monitoraggio energetico e la manutenzione remota
- Buona riduzione dell'abbagliamento ( $UGR \leq 19$ )
- Resistenza termica estesa del diffusore fino a 850° C
- Adatto per impianti di emergenza a batteria sec. secondo EN 60598-2-22
- Illuminazione di emergenza decentrata possibile con la scatola di conversione di emergenza LEDVANCE disponibile separatamente
- 5 anni di garanzia

### Caratteristiche del prodotto



- Tipo di protezione: IP54 (frontale), IP20 (retro)
- Alloggiamento in acciaio con tacca nella parte posteriore per il driver per consentire un'altezza massima di 34 mm
- Diffusore in policarbonato (PC).
- Morsettiera a 5 poli, sezione del cavo fino a 5 x 2,5 mm<sup>2</sup>
- Disponibili versioni di apparecchi con driver DALI-2 predisposto per IoT
- Durata (L90/B10): 50.000 ore (a 25° C)
- Il pannello può essere personalizzato con sensori ottici su richiesta individuale

**DATI TECNICI**

**DATI ELETTRICI**

Potenza nominale	36 W / 31 W / 26 W / 22 W <sup>1)</sup>
Tensione nominale	220...240 V
Frequenza di rete	0/50/60 Hz
Corrente nominale	165,000 mA
Corrente di innesco	0,2 A
Limit.corrente inrush T <sub>h50</sub>	450 µs
Num. Max. di lum. su interruttore B16 A	16
Num. Max. di lum. su interruttore C10 A	24
Max. numero di apparecchi per interruttore magnetotermico C16	38
Fattore di potenza λ	> 0,90
Distorsione armonica totale	< 20 %
Classe di sicurezza	II
Modalità di funzionamento	External LED driver

<sup>1)</sup> La famiglia Panel Protect soddisfa i requisiti tecnici minimi secondo il programma di sovvenzioni tedesco BEG per gli apparecchi di illuminazione ad alta efficienza energetica

**Dati fotometrici**

Flusso luminoso	5040 lm / 4340 lm / 3640 lm / 3080 lm <sup>1)</sup>
Efficienza luminosa	140 lm/W <sup>1)</sup>
Temperatura di colore	4000 K
Colore della luce (descrizione)	Bianco freddo
Indice di resa cromatica Ra	> 80
Standard Deviation of Color Matching	3 sdcM
Nessuno sfarfallio	Sì
Metrica dello sfarfallio (flicker) (Pst LM)	<1
Metrica dell'effetto stroboscopico (SVM)	< 0.4
Gruppo di sicurezza fotobiologic EN62778	RG0
Gruppo di sicurezza fotobiologic EN62471	RG0
Ampiezza fascio luminoso	90 °
UGR longitudinal	< 19

<sup>1)</sup> La famiglia Panel Protect soddisfa i requisiti tecnici minimi secondo il programma di sovvenzioni tedesco BEG per gli apparecchi di illuminazione ad alta efficienza energetica

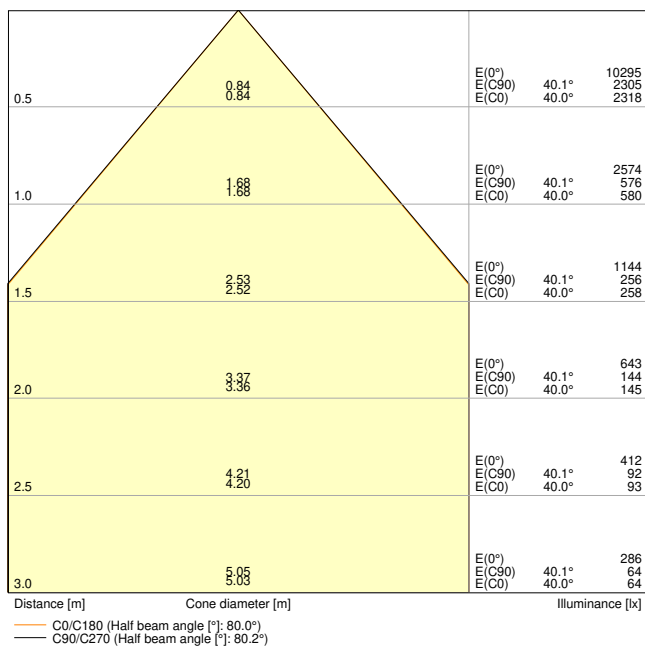

PL PROT 600 P 22W 840 U19 PS 3080LM

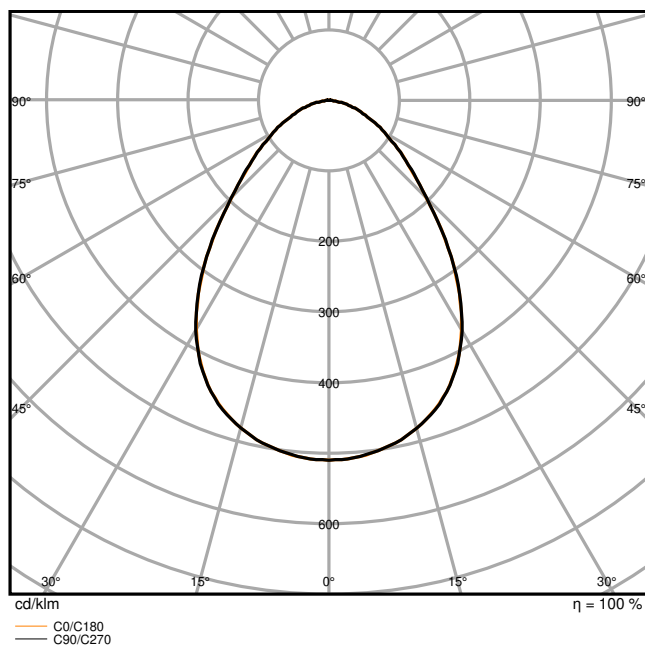

PL PROT 600 P 22W 840 U19 PS 3080LM

**DIMENSIONI E PESO**

Lunghezza	595,00 mm
Larghezza	595,00 mm
Altezza	34,00 mm
Peso prodotto	2020,00 g

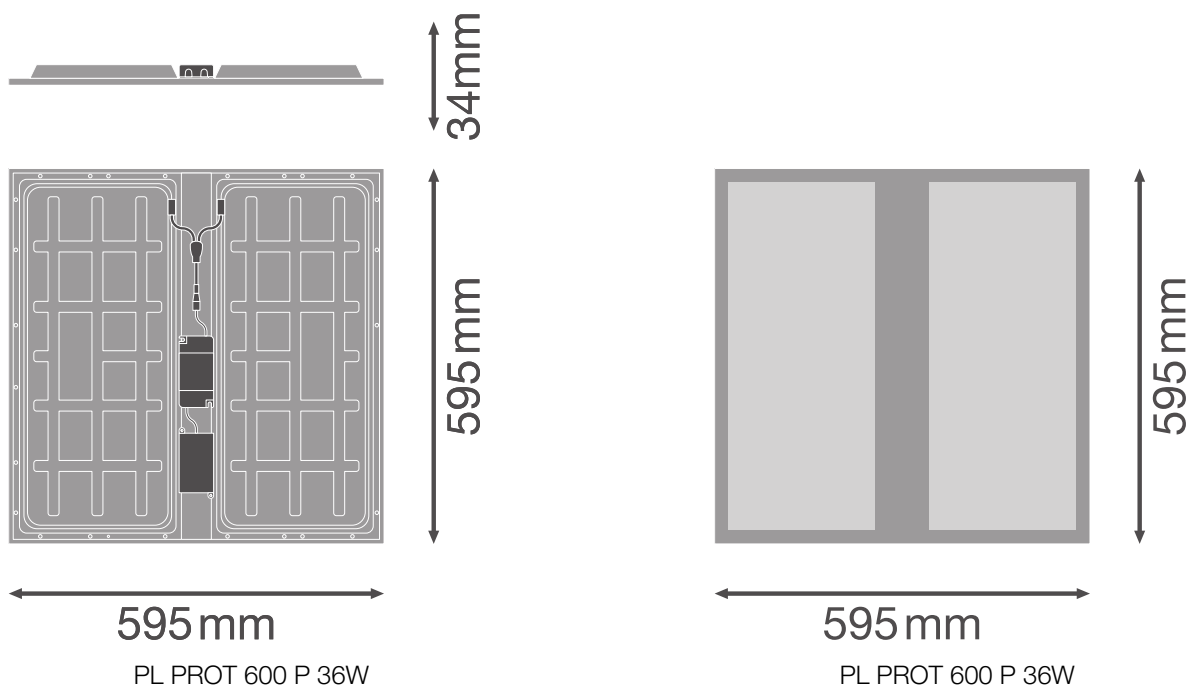

### MATERIALE & COLORI

Colore del prodotto	Bianco
Colore della struttura	Bianco
Numero Ral [PIM]	RAL 9003
Materiale del corpo	Steel
Materiale della copertura	Polycarbonate (PC)
Materiale superficie che emette la luce	Polycarbonato (PC)
Test filo incandescente (IEC 60695-2-12)	850 °C
Contenuto di mercurio nella lampada	0.0 mg

### APPLICAZIONE & INSTALLAZIONE

Temperatura ambiente	-10...+50 °C
Temperatura di stoccaggio	-20...+70 °C
Tipo di collegamento	Terminale senza vite a 5 poli (L,N,PE,DA+,DA-)
Grado di protezione	IP54/IP20
Indice IK (resistenza agli urti) [PIM]	IK06
Dimmerabile	No
Montaggio tipo	Incasso/Sospensione/Superficie

Posizione di montaggio	Soffitto
Ambiente applicativo	Interni
Lunghezza per il montaggio	575 mm
Larghezza per il montaggio	575 mm
Profondità di incasso	50,0 mm
Orientabile	No
Con sorgente luminosa	Sì
Sorgente luminosa sostituibile	No

### Durata

Durata L70/B50 @ 25 °C	100000 h <sup>1)</sup>
Durata L80/B10 @ 25 °C	70000 h <sup>1)</sup>
Durata stimata L80/B10 a 25 °C	70000 h
Durata L90/B10 @ 25 °C	50000 h
Numero cicli accensione / spegnimento	100000

<sup>1)</sup> t[h]: L70 / B50 @ 25 °C (Ta), t[h]: L80 / B10 @ 25 °C (Ta), t[h]: L90 / B10 @ 25 °C (Ta)

### ALIMENTATORE

Corrente di uscita	800 mA
ECG - Tensione di uscita	< 5 %
ECG - Lunghezza	125,0 mm
ECG - Larghezza	60 mm
ECG - Altezza	26,7 mm
Alimentatore consigliato	OSRAM OTi_DALI_50/220-240/1A4 NFC / TRIDONIC LCA 45W 500-1400mA one4all SC PRE

### SENSORE

Tipo di sensore	-
-----------------	---

### ILLUMINAZIONE DI EMERGENZA

Tipo di illuminazione di emergenza (EL)	Unità EL opzionale (batteria e controller) per il funzionamento decentralizzato disponibile separatamente / Driver certificato EL (funzionamento 0Hz/DC) per il funzionamento a batteria centrale incluso
---	---

### CERTIFICATI, NORME E DIRETTIVE

Norme	CE / CB / ENEC / UKCA / EAC / EL / EPD
Temperatura di superficie limitata	No

Resistenza agli urti di un pallone	No
EPD	LEDV-00039-V01.01-EN
Modulo LED sostituibile	non sostituibile









### ALTRE CARATTERISTICHE DEL PRODOTTO





Funzione aggiunta	MULTI SELECT
-------------------	--------------



### Apparecchiatura / Accessori

- Accessori disponibili per diverse opzioni di montaggio
- Scatola di derivazione con terminale a 5 poli preinstallato
- Cavo di sicurezza per apparecchi incluso
- Staffe di sicurezza preinstallate
- Dispositivo di controllo esterno incluso
- Adatto per l'uso con scatola di conversione di emergenza separata
- Telaio di montaggio speciale con un'altezza complessiva di soli 50 mm disponibile separatamente

### DOWNLOAD

Documenti e certificati		Nome del documento
	Istruzioni per l'uso / istruzioni di sicurezza	UI PL PROT 600 P 36W and PL PROT 625 P 36W
	Informazioni legali	LSI PL PROT P 36W
	Informazioni legali	Informationstext 18 Abs 4 ElektroG
	Informazioni legali	EM Insert PL PROTECT
	Dichiarazioni di conformità	CE Declaration PL PROT
	Dichiarazioni di conformità UKCA	UKCA Declaration PL PROT
	EPD	EPD EN PANEL PROTECT
Fotometrie e file di design		Nome del documento
	File IES (IES)	PL PROT 600 P 22W 840 U19 PS 3080LM
	File LDT (Eulumdat)	PL PROT 600 P 22W 840 U19 PS 3080lm

Fotometrie e file di design	Nome del documento
 File ULD (DIALux)	PL PROT 600 P 36W 840 U19 PS
 File ROLF (RELUX)	PANEL PROTECT 600 UGR19 PS 36W 840 U19
 File UGR (tabella UGR)	PL PROT 600 P 22W 840 U19 PS 3080LM
 Curva di distribuzione della luce tipo cono	PL PROT 600 P 22W 840 U19 PS 3080LM
 Curva di distribuzione della luce tipo polare	PL PROT 600 P 22W 840 U19 PS 3080LM

CAD/BIM	Nome del documento
 BIM Revit 3D	PL PROT
 CAD STEP 3D	PL PROT 600

**DATI LOGISTICI**

Codice prodotto	Unità di imballo (Pezzi/unità)	Dimensioni (lunghezza x profondità x altezza)	Peso lordo	Volume
4099854083303	Astuccio 1	41 mm x 602 mm x 602 mm	2408.00 g	14.86 dm <sup>3</sup>
4099854083310	Cartone di spedizione 5	620 mm x 229 mm x 631 mm	13122.00 g	89.59 dm <sup>3</sup>

Il codice prodotto indicato descrive la minore quantità che può essere ordinata. Una unità di spedizione può contenere uno o più di un singolo prodotto. Quando si inserisce un ordine, per la quantità inserire una o più unità di spedizione.

**INFORMAZIONI AGGIUNTIVE SUL CATALOGO**

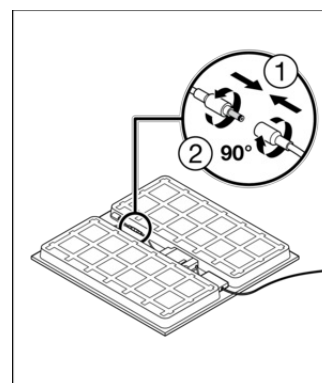
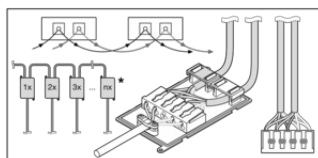
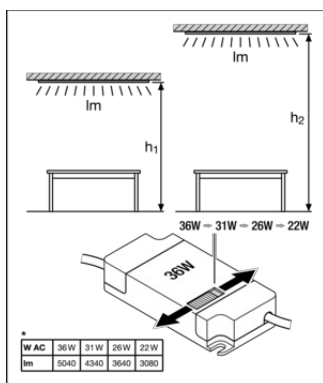

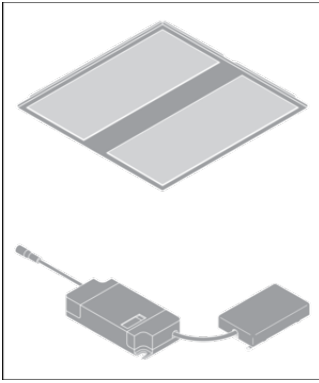

---

### Riferimenti / Collegamenti

– Per la garanzia consulta [www.ledvance.it/garanzia](http://www.ledvance.it/garanzia)

---

### DISCLAIMER

Con riserva di modifiche senza preavviso. Salvo errori o omissioni. Assicurarsi sempre di utilizzare la versione più recente.