

# SCHEDA TECNICA DEL PRODOTTO

## PL COMP 600 V 35W 830 840 U19 PS

PANEL COMPACT 600 UGR<19 2CCT | Pannelli a incasso quadrati con CCT, funzione di selezione della potenza e basso abbagliamento, per sistemi a soffitto da 600 x 600 mm

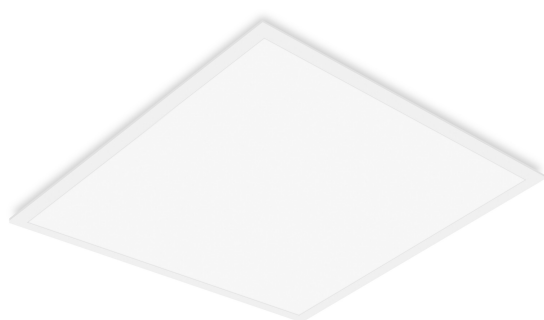

### Aree di applicazione

- Sostituzione diretta per gli apparecchi funzionanti con lampade fluorescenti
- Uffici, sale conferenza
- Aree di accoglienza, ingressi, corridoi, ascensori
- Adatta per sistemi a incasso da soffitto con griglia da 600 x 600 mm

### Vantaggi del prodotto

- Estremamente versatile grazie al CCT selezionabile e ai livelli di potenza (Power Select - PS)
- Buona riduzione dell'abbagliamento (UGR < 19)
- Luce a ridotto scintillio grazie ad uno speciale alimentatore elettronico
- Risparmio energetico grazie all'efficienza del sistema fino a 110 lm/W
- Driver esterno per maggiore flessibilità e facilità di installazione
- Disponibili versioni con ECG DALI
- 5 anni di garanzia

### Caratteristiche del prodotto

- Telaio in alluminio estruso
- Diffusore in polistirene
- Durata (L80 / B10): fino a 50.000 h (a 25 ° C)

DATI TECNICI

DATI ELETTRICI

Potenza nominale	35,0 W / 30 W
Tensione nominale	220...240 V
Frequenza di rete	50...60 Hz
Corrente nominale	170,000 mA
Corrente di innesco	12,3 A
Limit.corrente inrush $T_{h50}$	52 $\mu$ s
Num. Max. di lum. su interruttore B16 A	61
Num. Max. di lum. su interruttore C10 A	48
Max. numero di apparecchi per interruttore magnetotermico C16	78
Fattore di potenza $\lambda$	> 0,90
Distorsione armonica totale	< 10 %
Classe di sicurezza	II
Modalità di funzionamento	External LED driver

Dati fotometrici

Flusso luminoso	3300 lm / 3850 lm
Efficienza luminosa	110 lm/W
Temperatura di colore	3000 K / 4000 K
Colore della luce (descrizione)	Bianco caldo / Bianco freddo
Indice di resa cromatica Ra	> 80
Standard Deviation of Color Matching	5 sdc <sub>m</sub>
Nessuno sfarfallio	Si
Metrica dello sfarfallio (flicker) (Pst LM)	<1
Metrica dell'effetto stroboscopico (SVM)	< 0.4
Gruppo di sicurezza fotobiologic EN62778	RG0
Ampiezza fascio luminoso	90 °
UGR longitudinal	< 19

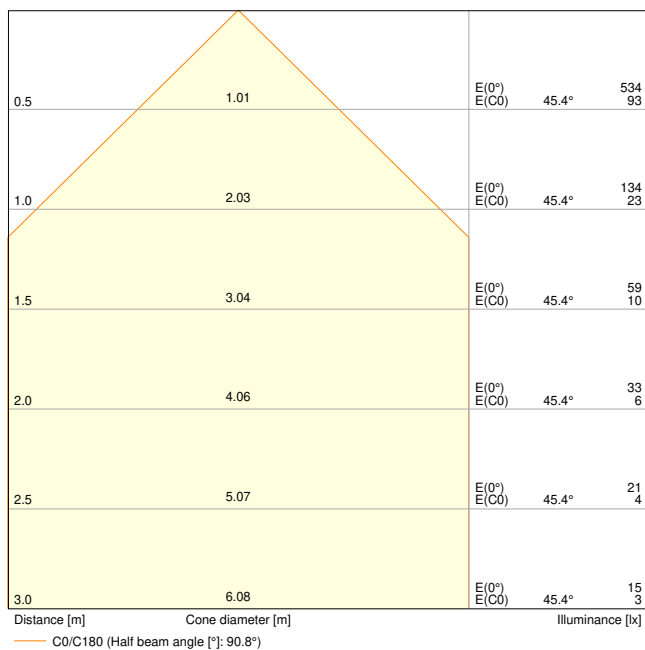

PL COMP 600 V 30W 830 U19 PS 3300lm

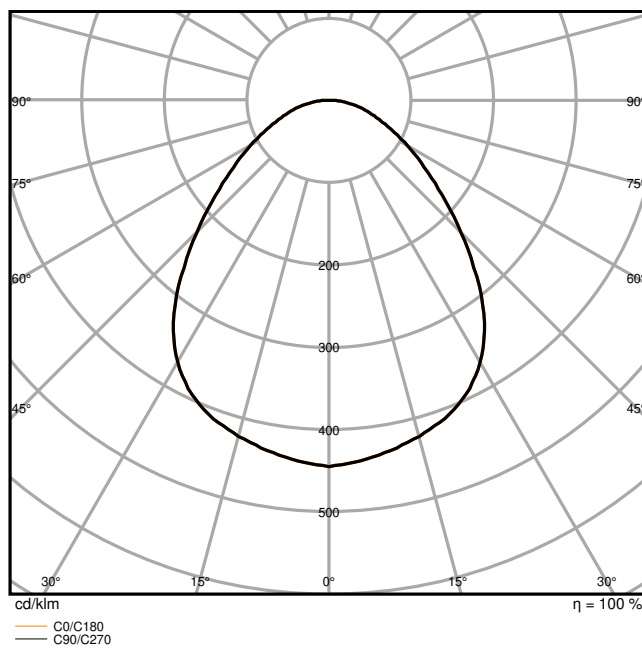

PL COMP 600 V 30W 830 U19 PS 3300lm

**DIMENSIONI E PESO**

Lunghezza	595,00 mm
Larghezza	595,00 mm
Altezza	32,00 mm
Peso prodotto	1750,00 g

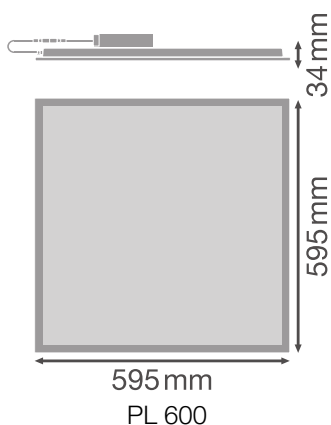

**MATERIALE & COLORI**

Colore del prodotto	Bianco
Colore della struttura	Bianco

Numero Ral [PIM]	RAL 9003
Materiale del corpo	Steel
Materiale della copertura	Polystyrene (PS)
Materiale superficie che emette la luce	Polistirolo
Test filo incandescente (IEC 60695-2-12)	650 °C
Contenuto di mercurio nella lampada	0.0 mg

## APPLICAZIONE & INSTALLAZIONE

Temperatura ambiente	-10...+50 °C
Temperatura di stoccaggio	-20...+80 °C
Tipo di collegamento	Terminale senza viti, 2 poli (L, N)
Grado di protezione	IP40~IP20
Indice IK (resistenza agli urti) [PIM]	IK02
Dimmerabile	No
Montaggio tipo	Incasso/Sospensione/Superficie
Posizione di montaggio	Soffitto
Ambiente applicativo	Interni
Lunghezza per il montaggio	575 mm
Larghezza per il montaggio	595.00 mm
Profondità di incasso	50,0 mm
Orientabile	No
Con sorgente luminosa	Si
Sorgente luminosa sostituibile	No

## Durata

Durata L70/B50 @ 25 °C	70000 h <sup>1)</sup>
Durata L80/B10 @ 25 °C	50000 h <sup>1)</sup>
Durata stimata L80/B10 a 25 °C	50000 h
Durata L90/B10 @ 25 °C	40000 h
Numero cicli accensione / spegnimento	50000

<sup>1)</sup> t[h]: L70 / B50 @ 25 °C (Ta), t[h]: L80 / B10 @ 25 °C (Ta), t[h]: L90 / B10 @ 25 °C (Ta)

## ALIMENTATORE

Corrente di uscita	730 mA
ECG - Tensione di uscita	< 5 %
ECG - Lunghezza	116.7 mm
ECG - Larghezza	44 mm
ECG - Altezza	30,0 mm
Alimentatore consigliato	LEDV DR DALI-P-44/220-240/1050

## SENSORE

Tipo di sensore	-
-----------------	---

## ILLUMINAZIONE DI EMERGENZA

Tipo di illuminazione di emergenza (EL)	Unità EL opzionale (batteria e controller) per il funzionamento decentralizzato disponibile separatamente / Driver certificato EL (funzionamento 0Hz/DC) per il funzionamento a batteria centrale incluso
---	---

## CERTIFICATI, NORME E DIRETTIVE

Norme	CE / CB / ENEC / UKCA / EAC
Temperatura di superficie limitata	No
Resistenza agli urti di un pallone	No
Modulo LED sostituibile	non sostituibile







## ALTRE CARATTERISTICHE DEL PRODOTTO

Funzione aggiunta	MULTI SELECT
-------------------	--------------

## Apparecchiatura / Accessori







- Alimentatore esterno incluso con un interruttore per selezionare il livello di lumen preferito
- Interruttore separato preinstallato per scegliere il CCT preferito durante l'installazione
- Adatto per l'uso con scatola di conversione di emergenza separata
- Accessori disponibili per diverse opzioni di montaggio
- Cavo di sicurezza per apparecchi incluso
- Staffe di sicurezza preinstallate

## DOWNLOAD



	Documenti e certificati	Nome del documento
	Istruzioni per l'uso / istruzioni di sicurezza	UI PANEL COMPACT 2CCT
	Informazioni legali	LSI PANEL COMPACT 600 625
	Informazioni legali	Legal Insert PL COMP
	Informazioni legali	EM Insert PL COMP
	Informazioni legali	Informationstext 18 Abs 4 ElektroG
	Dichiarazioni di conformità	PL COMP 625
	Dichiarazioni di conformità UKCA	PL COMP 625

Documenti e certificati		Nome del documento
	Certificati	PL COMP

Fotometrie e file di design		Nome del documento
	File IES (IES)	PL COMP 600 V 35W 830 U19 PS 3850lm
	File LDT (Eulumdat)	PL COMP 600 V 35W 840 U19 PS 3850lm
	File ULD (DIALux)	PL COMP 600 V 35W 830 840 U19 PS
	File ROLF (RELUX)	PL COMP 600 V 35W 830 840 U19 PS
	File UGR (tabella UGR)	PL COMP 600 V 30W 830 U19 PS 3300lm
	Curva di distribuzione della luce tipo cono	PL COMP 600 V 30W 830 U19 PS 3300lm
	Curva di distribuzione della luce tipo polare	PL COMP 600 V 30W 830 U19 PS 3300lm

CAD/BIM		Nome del documento
	BIM Revit 3D	Panel Compact
	CAD STEP 3D	PL COMP 600

### DATI LOGISTICI

Codice prodotto	Unità di imballo (Pezzi/unità)	Dimensioni (lunghezza x profondità x altezza)	Peso lordo	Volume
4099854206535	Astuccio 1	602 mm x 37 mm x 662 mm	2180.00 g	14.75 dm <sup>3</sup>
4099854206542	Cartone di spedizione 4	677 mm x 164 mm x 628 mm	9630.00 g	69.73 dm <sup>3</sup>

Il codice prodotto indicato descrive la minore quantità che può essere ordinata. Una unità di spedizione può contenere uno o più di un singolo prodotto. Quando si inserisce un ordine, per la quantità inserire una o più unità di spedizione.

### INFORMAZIONI AGGIUNTIVE SUL CATALOGO

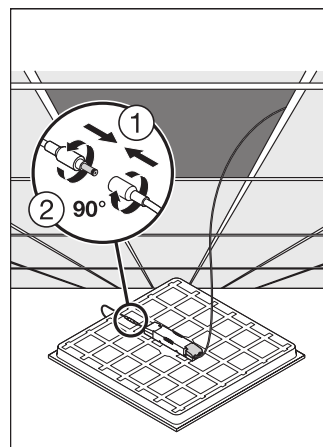
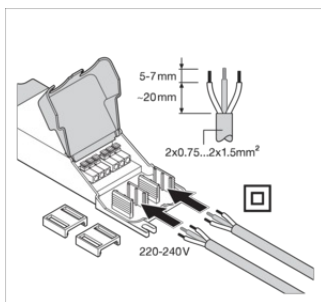
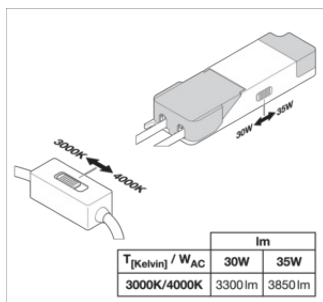

### Riferimenti / Collegamenti

– Per la garanzia consulta [www.ledvance.it/garanzia](http://www.ledvance.it/garanzia)

### DISCLAIMER

Con riserva di modifiche senza preavviso. Salvo errori o omissioni. Assicurarsi sempre di utilizzare la versione più recente.