

SCHEDA TECNICA DEL PRODOTTO

PL COMP 600 V 33W 865 U19

PANEL COMPACT 600 UGR<19 | Pannello quadrato a ridotto abbagliamento, per sistemi a soffitto 600 x 600 mm

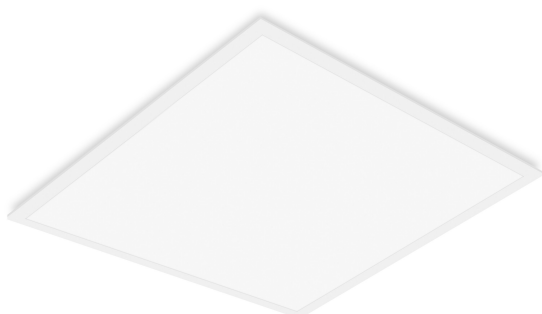

Aree di applicazione

- Sostituzione diretta per gli apparecchi funzionanti con lampade fluorescenti
- Uffici, sale conferenza
- Aree di accoglienza, ingressi, corridoi, ascensori
- Adatta per sistemi a incasso da soffitto con griglia da 600 x 600 mm

Vantaggi del prodotto

- Buona riduzione dell'abbagliamento (UGR < 19)
- Luce a ridotto scintillio grazie ad uno speciale alimentatore elettronico
- Risparmio energetico grazie all'efficienza del sistema fino a 110 lm/W
- Driver esterno con funzionalità di cablaggio passante tripolare opzionale
- Disponibili versioni con ECG DALI
- 5 anni di garanzia

Caratteristiche del prodotto

- Telaio in alluminio estruso
- Diffusore in polistirene
- Durata (L80 / B10): fino a 50.000 h (a 25 ° C)



DATI TECNICI

DATI ELETTRICI

Potenza nominale	33,00 W
Tensione nominale	220...240 V
Frequenza di rete	50...60 Hz
Corrente nominale	150,000 mA
Corrente di innesco	12,3 A
Limit.corrente inrush T_{h50}	52 μ s
Num. Max. di lum. su interruttore B16 A	61
Num. Max. di lum. su interruttore C10 A	48
Max. numero di apparecchi per interruttore magnetotermico C16	78
Fattore di potenza λ	> 0,90
Distorsione armonica totale	< 10 %
Classe di sicurezza	II
Modalità di funzionamento	External LED driver

Dati fotometrici

Flusso luminoso	3630 lm
Efficienza luminosa	110 lm/W
Temperatura di colore	6500 K
Colore della luce (descrizione)	daylight
Indice di resa cromatica Ra	> 80
Standard Deviation of Color Matching	\leq 5 sdc _m
Nessuno sfarfallio	Si
Metrica dello sfarfallio (flicker) (Pst LM)	<1
Metrica dell'effetto stroboscopico (SVM)	< 0.4
Gruppo di sicurezza fotobiologic EN62778	RG0
Ampiezza fascio luminoso	90 °
UGR longitudinal	< 19

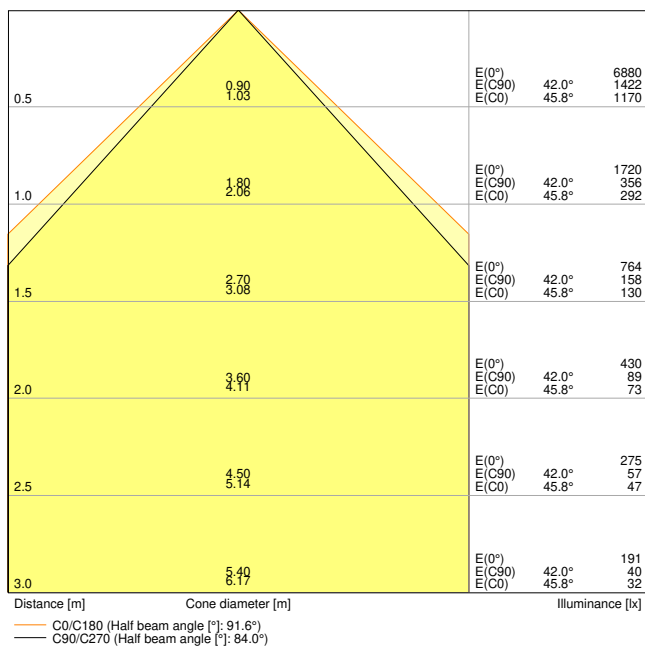

PL COMP 600 V 33W 865 U19 EM CONVERSION BOX

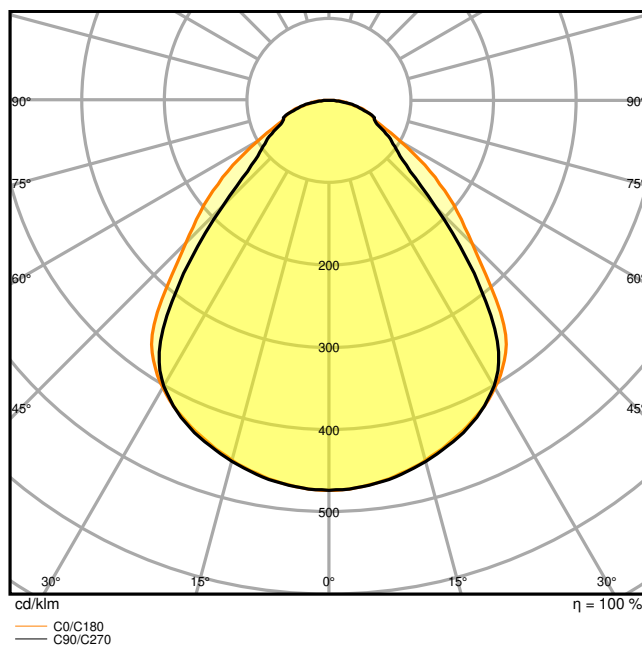

PL COMP 600 V 33W 865 U19 EM CONVERSION BOX

DIMENSIONI E PESO

Lunghezza	595,00 mm
Larghezza	595,00 mm
Altezza	32,00 mm
Peso prodotto	1790,00 g

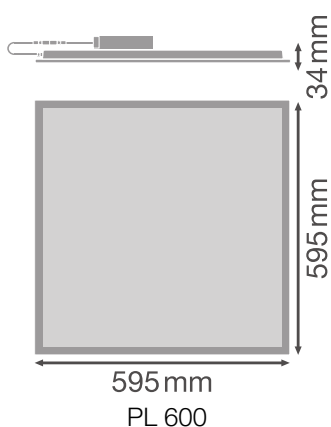

MATERIALE & COLORI

Colore del prodotto	bianco
Colore della struttura	Bianco
Numero Ral [PIM]	RAL 9003
Materiale del corpo	Steel
Materiale della copertura	Polistirene (PS)
Materiale superficie che emette la luce	Polistirolo
Test filo incandescente (IEC 60695-2-12)	650 °C
Contenuto di mercurio nella lampada	0.0 mg

APPLICAZIONE & INSTALLAZIONE

Temperatura ambiente	-10...+45 °C
Temperatura di stoccaggio	-20...+70 °C
Tipo di collegamento	Terminale senza viti, 2 poli (L, N)
Grado di protezione	IP40/IP20
Indice IK (resistenza agli urti) [PIM]	IK02
Dimmerabile	No
Montaggio tipo	Incasso/Sospensione/Superficie
Posizione di montaggio	Soffitto
Ambiente applicativo	Interni
Lunghezza per il montaggio	575 mm
Larghezza per il montaggio	575 mm
Profondità di incasso	50,0 mm
Orientabile	No
Con sorgente luminosa	Sì
Sorgente luminosa sostituibile	No

Durata

Durata L70/B50 @ 25 °C	70000 h ¹⁾
Durata L80/B10 @ 25 °C	50000 h ¹⁾
Durata stimata L80/B10 a 25 °C	50000 h
Durata L90/B10 @ 25 °C	40000 h
Numero cicli accensione / spegnimento	50000

¹⁾ t[h]: L70 / B50 @ 25 °C (Ta), t[h]: L80 / B10 @ 25 °C (Ta), t[h]: L90 / B10 @ 25 °C (Ta)

ALIMENTATORE

Corrente di uscita	700 mA
--------------------	--------

ECG - Tensione di uscita	< 7 %
ECG - Lunghezza	116.7 mm
ECG - Larghezza	49.9 mm
ECG - Altezza	27 mm
Alimentatore consigliato	LEDV DR DALI-P-44/220-240/1050

ILLUMINAZIONE DI EMERGENZA

Tipo di illuminazione di emergenza (EL)	Unità EL opzionale (batteria e controller) per il funzionamento decentralizzato disponibile separatamente
Potenza in modalità di emergenza	5 W
Flusso luminoso in modalità d'emergenza	400 lm

CERTIFICATI, NORME E DIRETTIVE

Norme	CE / CB / ENEC / UKCA / EAC / EPD
Temperatura di superficie limitata	No
Resistenza agli urti di un pallone	No
EPD	LEDV-00008-V01.01-EN
Modulo LED sostituibile	non sostituibile

ACCESSORI OPZIONALI













Immagine del prodotto	Nome del prodotto	EAN
	DR DALI - P -44/220-240/1050	4058075779723
	DR AY ZB+DALI CLAMP DUO	4058075483125
	EM CONVERSION BOX	4058075237025
	PANEL 600 SURFACE MOUNT KIT H75	4058075472914





Immagine del prodotto	Nome del prodotto	EAN
	PANEL 600 SURFACE MOUNT KIT H70 VAL	4058075402843
	PANEL RECESSED MOUNT CLIPS VAL 4x	4058075409859
	PANEL 600 RECESSED MOUNT FRAME	4058075402881
	PANEL Suspension Kit	4058075402928
	CONNECTOR BOX 5POLE L/N 4x	4058075473010







Apparecchiatura / Accessori



- Accessori disponibili per diverse opzioni di montaggio
- Cavo di sicurezza per apparecchi incluso
- Staffe di sicurezza preinstallate
- Dispositivo di controllo esterno incluso
- Adatto per l'uso con scatola di conversione di emergenza separata

DOWNLOAD

Documenti e certificati	Nome del documento
 Istruzioni per l'uso / istruzioni di sicurezza	UI PANEL COMPACT 2CCT
 Informazioni legali	LISO Insert PL COMP 600 V
 Informazioni legali	EM Insert PL COMP
 Informazioni legali	Informationstext 18 Abs 4 ElektroG

Documenti e certificati		Nome del documento
	Dichiarazioni di conformità	CE Declaration of Conformity PL COMP V
	Dichiarazioni di conformità UKCA	UKCA Declaration of Conformity PL COMP V
	Certificati	PL COMP
	EPD	EPD EN PANEL COMPACT DALI

Fotometrie e file di design		Nome del documento
	File IES (IES)	PL COMP 600 V 33W 865 U19 EM CONVERSION BOX
	File LDT (Eulumdat)	PL COMP 600 V 33W 865 U19 EM CONVERSION BOX
	File ULD (DIALux)	PL COMP 600 V 33W 865 U19
	File ROLF (RELUX)	PL COMP 600 V 33W 865 U19
	File UGR (tabella UGR)	PL COMP 600 V 33W 865 U19 EM CONVERSION BOX
	Curva di distribuzione della luce tipo cono	PL COMP 600 V 33W 865 U19 EM CONVERSION BOX
	Curva di distribuzione della luce tipo polare	PL COMP 600 V 33W 865 U19 EM CONVERSION BOX

CAD/BIM		Nome del documento
	BIM Revit 3D	Panel Compact
	CAD STEP 3D	PL COMP 600

Testo per Tender		Nome del documento
	Documenti per capitolati	PANEL COMPACT 600 UGR19 33W 865 U19-IT

DATI LOGISTICI

Codice prodotto	Unità di imballo (Pezzi/unità)	Dimensioni (lunghezza x profondità x altezza)	Peso lordo	Volume
4099854017308	Astuccio 1	602 mm x 37 mm x 662 mm	2220.00 g	14.75 dm ³

Codice prodotto	Unità di imballo (Pezzi/unità)	Dimensioni (lunghezza x profondità x altezza)	Peso lordo	Volume
4099854017315	Cartone di spedizione 4	677 mm x 164 mm x 628 mm	9790.00 g	69.73 dm ³

Il codice prodotto indicato descrive la minore quantità che può essere ordinata. Una unità di spedizione può contenere uno o più di un singolo prodotto. Quando si inserisce un ordine, per la quantità inserire una o più unità di spedizione.

INFORMAZIONI AGGIUNTIVE SUL CATALOGO

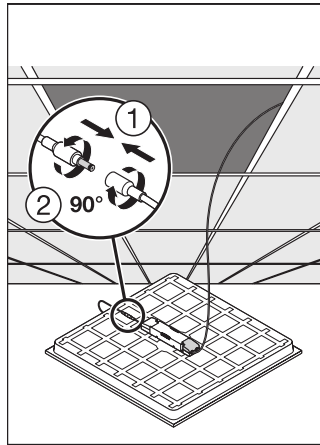
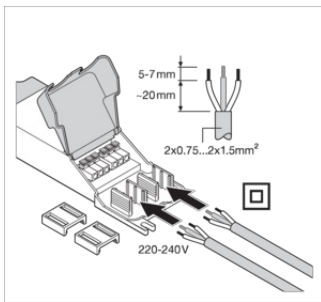

Riferimenti / Collegamenti

– Per la garanzia consulta www.ledvance.it/garanzia

DISCLAIMER

Con riserva di modifiche senza preavviso. Salvo errori o omissioni. Assicurarsi sempre di utilizzare la versione più recente.