

SCHEDA TECNICA DEL PRODOTTO

PL CMFT 600 P 28W 840 PS

PANEL COMFORT 600 PS | Pannelli quadrati con funzione Power Select (PS), per sistemi a soffitto da 600 x 600 mm



Aree di applicazione

- Sostituzione diretta di apparecchi da incasso con lampade fluorescenti
- Uffici, sale conferenza
- Aree di accoglienza, ingressi, corridoi, ascensori
- Adatta per sistemi a incasso da soffitto con griglia da 600 x 600 mm

Vantaggi del prodotto

- Altamente versatile grazie ai livelli di potenza selezionabili (Power Select - PS) sul driver
- Connessione senza l'ausilio di attrezzi grazie al pulsante del connettore
- Cablaggio passante possibile con box connettore incluso
- Risparmio energetico grazie a un'elevata efficienza del sistema: fino a 130 lm/W
- Elevata consistenza del colore con SDCM 3
- Con le versioni DALI sono possibili altri servizi come il monitoraggio energetico e la manutenzione remota
- Driver esterno per maggiore flessibilità e facilità di installazione
- Luce a ridotto scintillio grazie ad uno speciale alimentatore elettronico
- Illuminazione di emergenza possibile con il box di conversione di emergenza LEDVANCE
- 5 anni di garanzia

Caratteristiche del prodotto

- Telaio in alluminio estruso
- Diffusore in polistirene



- Morsettiera a 5 poli, sezione del cavo fino a 5 x 2,5 mm²
- Disponibili versioni di apparecchi con driver DALI-2 predisposto per IoT
- Durata (L80/B10): 70.000 ore (a 25 °C)

DATI TECNICI

DATI ELETTRICI

Potenza nominale	28 W / 25 W / 22 W ¹⁾
Tensione nominale	220...240 V
Frequenza di rete	50...60 Hz
Corrente nominale	125,000 mA
Corrente di innesco	9 A
Limit.corrente inrush T _{h50}	690 µs
Num. Max. di lum. su interruttore B16 A	14
Num. Max. di lum. su interruttore C10 A	15
Max. numero di apparecchi per interruttore magnetotermico C16	24
Fattore di potenza λ	> 0,90
Distorsione armonica totale	< 20 %
Classe di sicurezza	II
Modalità di funzionamento	External LED driver

¹⁾ Per le possibili opzioni fare riferimento all'immagine della tabella lumen/potenza / Le versioni CRI80 della famiglia Panel Comfort soddisfano i requisiti tecnici minimi secondo il programma tedesco di sovvenzioni BEG per apparecchi di illuminazione ad alta efficienza energie

Dati fotometrici

Flusso luminoso	3640 lm / 3250 lm / 2900 lm ¹⁾
Efficienza luminosa	130 lm/W ¹⁾
Temperatura di colore	4000 K
Colore della luce (descrizione)	Bianco freddo
Indice di resa cromatica Ra	> 80
Standard Deviation of Color Matching	≤3 sdc _m
Nessuno sfarfallio	Sì
Metrica dello sfarfallio (flicker) (Pst LM)	<1
Metrica dell'effetto stroboscopico (SVM)	< 0.4
Gruppo di sicurezza fotobiologic EN62778	RG0
Ampiezza fascio luminoso	110 °

¹⁾ Per le possibili opzioni fare riferimento all'immagine della tabella lumen/potenza / Le versioni CRI80 della famiglia Panel Comfort soddisfano i requisiti tecnici minimi secondo il programma tedesco di sovvenzioni BEG per apparecchi di illuminazione ad alta efficienza energie

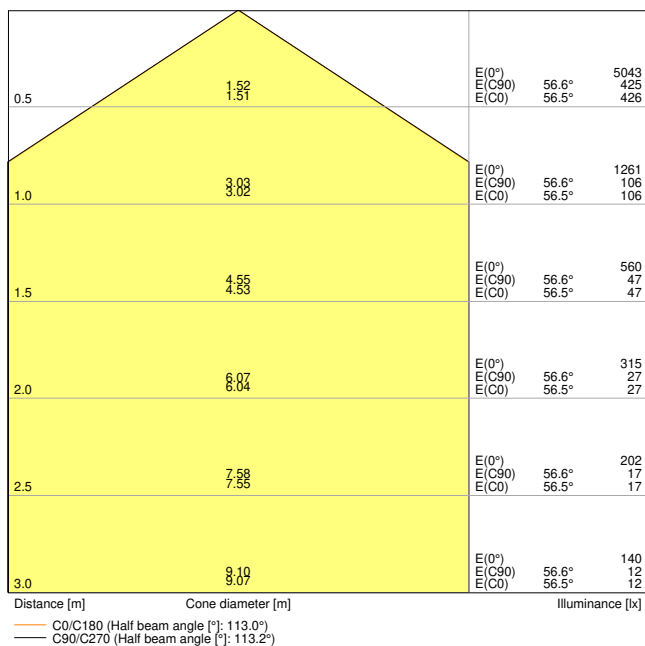

PL CMFT 600 P 28W 840 PS

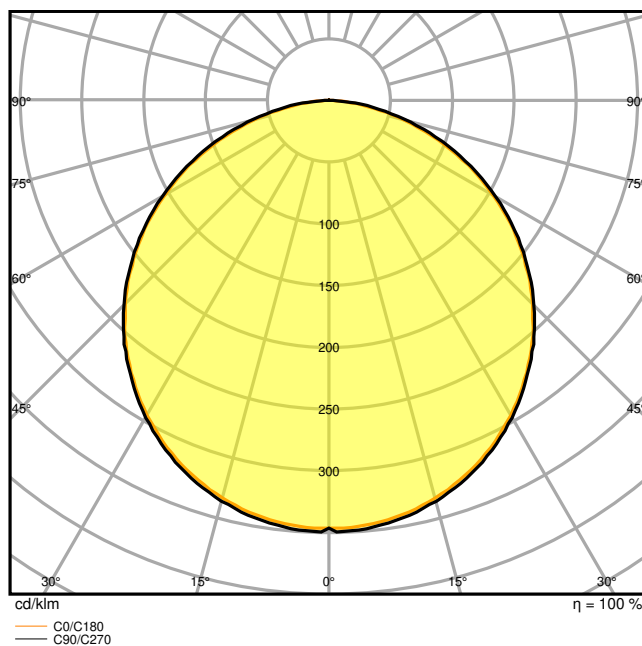

PL CMFT 600 P 28W 840 PS

DIMENSIONI E PESO

Lunghezza	595,00 mm
Larghezza	595,00 mm
Altezza	32,00 mm
Peso prodotto	1550,00 g

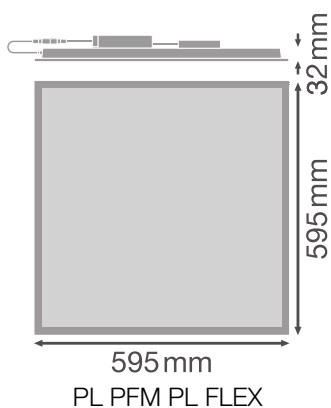

MATERIALE & COLORI

Colore del prodotto	Bianco
Colore della struttura	Bianco
Numero Ral [PIM]	RAL 9003
Materiale del corpo	Steel
Materiale della copertura	Polystyrene (PS)
Materiale superficie che emette la luce	Polistirolo
Test filo incandescente (IEC 60695-2-12)	650 °C
Contenuto di mercurio nella lampada	0.0 mg

APPLICAZIONE & INSTALLAZIONE

Temperatura ambiente	-10...+50 °C
Temperatura di stoccaggio	-20...+80 °C
Tipo di collegamento	Terminale senza vite a 5 poli (L,N,PE,DA+,DA-)
Grado di protezione	IP40/IP20
Indice IK (resistenza agli urti) [PIM]	IK02
Dimmerabile	No
Montaggio tipo	Incasso/Sospensione/Superficie
Posizione di montaggio	Soffitto
Ambiente applicativo	Interni
Lunghezza per il montaggio	575 mm
Larghezza per il montaggio	575 mm
Profondità di incasso	50,0 mm
Orientabile	No
Con sorgente luminosa	Si
Sorgente luminosa sostituibile	No

Durata

Durata L70/B50 @ 25 °C	100000 h ¹⁾
Durata L80/B10 @ 25 °C	70000 h ¹⁾
Durata stimata L80/B10 a 25 °C	70000 h
Durata L90/B10 @ 25 °C	48000 h
Numero cicli accensione / spegnimento	50000

¹⁾ t[h]: L70 / B50 @ 25 °C (Ta), t[h]: L80 / B10 @ 25 °C (Ta), t[h]: L90 / B10 @ 25 °C (Ta)

ALIMENTATORE

Corrente di uscita	620 mA
--------------------	--------

ECG - Tensione di uscita	< 5 %
ECG - Lunghezza	143 mm
ECG - Larghezza	49 mm
ECG - Altezza	30 mm
Alimentatore consigliato	OSRAM OTI DALI 50/220-240/1A4 NFC; Tridonic LCA 45W 500-1400mA one4all SC PRE

SENSORE

Tipo di sensore	-
-----------------	---

ILLUMINAZIONE DI EMERGENZA

Tipo di illuminazione di emergenza (EL)	Unità EL opzionale (batteria e controller) per il funzionamento decentralizzato disponibile separatamente
---	---

CERTIFICATI, NORME E DIRETTIVE

Norme	CE / CB / ENEC / UKCA / EAC / EPD
Temperatura di superficie limitata	No
Resistenza agli urti di un pallone	No
EPD	LEDV-00011-V01.01-EN

ALTRE CARATTERISTICHE DEL PRODOTTO

Funzione aggiunta	MULTI SELECT
-------------------	--------------

ACCESSORI OPZIONALI













Immagine del prodotto	Nome del prodotto	EAN
	EM CONVERSION BOX	4058075237025
	PANEL 600 SURFACE MOUNT KIT H75	4058075472914
	PANEL 600 SURFACE MOUNT KIT H70 VAL	4058075402843











Immagine del prodotto	Nome del prodotto	EAN
	PANEL RECESSED MOUNT CLIPS VAL 4x	4058075409859
	PANEL Suspension Kit	4058075402928

Apparecchiatura / Accessori

- Accessori disponibili per diverse opzioni di montaggio
- Box connettore con terminale a 5 poli incluso
- Cavo di sicurezza per apparecchi incluso
- Staffe di sicurezza preinstallate
- Dispositivo di controllo esterno incluso
- Adatto per l'uso con scatola di conversione di emergenza separata

DOWNLOAD

Documenti e certificati		Nome del documento
	Istruzioni per l'uso / istruzioni di sicurezza	PL CMFT P PS
	Informazioni legali	LISO Insert Panel CMFT 600 P and 625 P
	Informazioni legali	Informationstext 18 Abs 4 ElektroG
	Informazioni legali	EM Insert PL COMFORT
	Dichiarazioni di conformità	CE Declaration PL CMFT PS
	Dichiarazioni di conformità UKCA	UKCA Declaration PL CMFT PS
	EPD	EPD EN PANEL COMFORT BACKLIT DALI
Fotometrie e file di design		Nome del documento
	File IES (IES)	PL CMFT 600 P 28W 840 PS

Fotometrie e file di design		Nome del documento
	File LDT (Eulumdat)	PL CMFT 600 P 28W 840 PS
	File ULD (DIALux)	PL CMFT 600 P 28W 840
	File ROLF (RELUX)	PL CMFT 600 P 28W 840
	File UGR (tabella UGR)	PL CMFT 600 P 28W 840 PS EM CONVERSION BOX
	File UGR (tabella UGR)	PL CMFT 600 P 28W 840 PS
	Curva di distribuzione della luce tipo cono	PL CMFT 600 P 28W 840 PS
	Curva di distribuzione della luce tipo polare	PL CMFT 600 P 28W 840 PS
CAD/BIM		Nome del documento
	BIM Revit 3D	PL_CMFT
	CAD STEP 3D	PL_CMFT_600
Testo per Tender		Nome del documento
	Documenti per capitolati	PANEL COMFORT 600 PS 28W 840 PS-IT

DATI LOGISTICI

Codice prodotto	Unità di imballo (Pezzi/unità)	Dimensioni (lunghezza x profondità x altezza)	Peso lordo	Volume
4099854014215	Astuccio 1	52 mm x 622 mm x 649 mm	2005.00 g	20.99 dm ³
4099854014222	Cartone di spedizione 4	647 mm x 222 mm x 724 mm	9102.00 g	103.99 dm ³

Il codice prodotto indicato descrive la minore quantità che può essere ordinata. Una unità di spedizione può contenere uno o più di un singolo prodotto. Quando si inserisce un ordine, per la quantità inserire una o più unità di spedizione.

INFORMAZIONI AGGIUNTIVE SUL CATALOGO

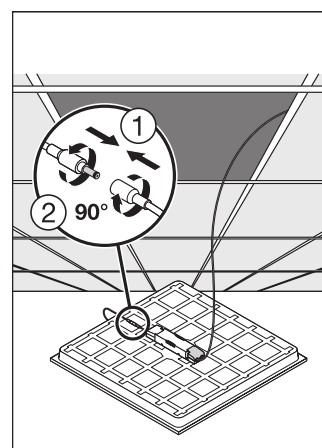
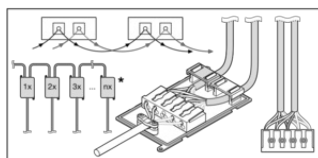
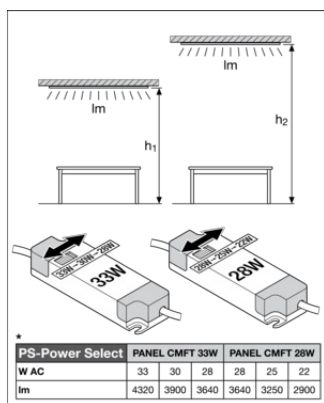

Riferimenti / Collegamenti

– Per la garanzia consulta www.ledvance.it/garanzia

DISCLAIMER

Con riserva di modifiche senza preavviso. Salvo errori o omissioni. Assicurarsi sempre di utilizzare la versione più recente.