

SCHEDA TECNICA DEL PRODOTTO

PL CMFT 600 P 28W 830 U19 DALIVR

PANEL COMFORT 600 UGR<19 DALI | Pannello quadrato con ridotto abbagliamento, per sistemi a soffitto 600 x 600 mm e tecnologia IoT DALI-2



Aree di applicazione

- Sostituzione diretta di apparecchi da incasso con lampade fluorescenti
- Uffici, sale conferenza
- Aree di accoglienza, ingressi, corridoi, ascensori
- Adatta per sistemi a incasso da soffitto con griglia da 600 x 600 mm

Vantaggi del prodotto

- Apparecchio adatto per VIVARES e altri sistemi di gestione della luce DALI-2
- Connessione senza l'ausilio di attrezzi grazie al pulsante del connettore
- Cablaggio passante possibile con box connettore incluso
- Risparmio energetico grazie a un'elevata efficienza del sistema: fino a 130 lm/W
- Buona riduzione dell'abbagliamento (UGR < 19)
- Elevata consistenza del colore con SDCM 3
- Con le versioni DALI sono possibili altri servizi come il monitoraggio energetico e la manutenzione remota
- Driver esterno per maggiore flessibilità e facilità di installazione
- Luce a ridotto scintillio grazie ad uno speciale alimentatore elettronico
- Adatto per illuminazione di emergenza
- 5 anni di garanzia

Caratteristiche del prodotto

- Apparecchio predisposto per IoT con tecnologia DALI-2



- Adatto per installazioni di emergenza con batteria centrale secondo EN 60598-2-22
- Funzione Push DIM per la regolazione e la commutazione direttamente da un pulsante
- Versioni disponibili con CRI 90
- Telaio in alluminio estruso
- Diffusore in polistirene
- Morsettiera a 5 poli, sezione del cavo fino a 5 x 2,5 mm²
- Durata (L80/B10): 70.000 ore (a 25 °C)

DATI TECNICI

DATI ELETTRICI

Potenza nominale	28,00 W ¹⁾
Tensione nominale	220...240 V
Frequenza di rete	0/50/60 Hz
Corrente nominale	130,000 mA
Corrente di innesco	4,4 A
Limit.corrente inrush T _{h50}	440 µs
Num. Max. di lum. su interruttore B16 A	40
Num. Max. di lum. su interruttore C10 A	40
Max. numero di apparecchi per interruttore magnetotermico C16	65
Fattore di potenza λ	> 0,90
Distorsione armonica totale	< 20 %
Classe di sicurezza	II
Modalità di funzionamento	External LED driver
Interfaccia per la regolazione	DALI-2 / IoT

¹⁾ Le versioni CRI80 della famiglia Panel Comfort soddisfano i requisiti tecnici minimi secondo il programma tedesco di sovvenzioni BEG per apparecchi di illuminazione ad alta efficienza energie

Dati fotometrici

Flusso luminoso	3640 lm ¹⁾
Efficienza luminosa	130 lm/W ¹⁾
Temperatura di colore	3000 K
Colore della luce (descrizione)	Bianco caldo
Indice di resa cromatica Ra	> 80
Standard Deviation of Color Matching	≤3 sdc _m
Nessuno sfarfallio	Sì
Metrica dello sfarfallio (flicker) (Pst LM)	<1
Metrica dell'effetto stroboscopico (SVM)	< 0.4
Gruppo di sicurezza fotobiologic EN62778	RG0
Ampiezza fascio luminoso	90 °
UGR longitudinal	< 19

¹⁾ Le versioni CRI80 della famiglia Panel Comfort soddisfano i requisiti tecnici minimi secondo il programma tedesco di sovvenzioni BEG per apparecchi di illuminazione ad alta efficienza energie

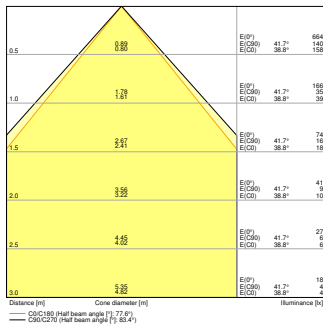

PL CMFT 600 P 28W 830 U19
DALIVR EM CONVERSION BOX

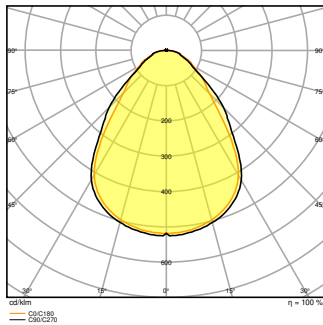

PL CMFT 600 P 28W 830 U19
DALIVR EM CONVERSION BOX

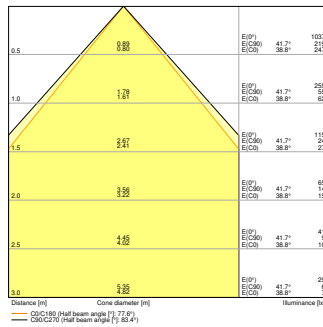

PL CMFT 600 P 28W 830 U19
DALIVR EM

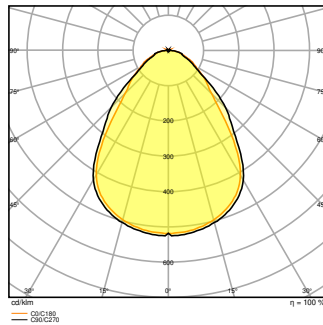

PL CMFT 600 P 28W 830 U19
DALIVR EM

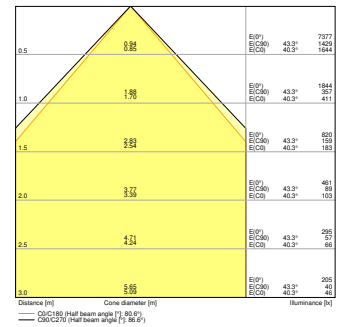

PL CMFT 600 P 28W 830 U19
DALIVR

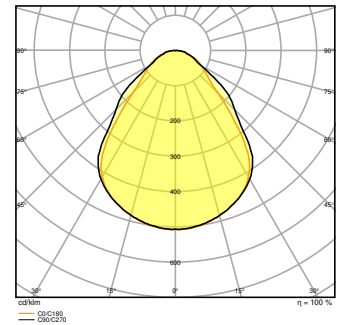

PL CMFT 600 P 28W 830 U19
DALIVR

DIMENSIONI E PESO

Lunghezza	595,00 mm
Larghezza	595,00 mm
Altezza	32,00 mm
Peso prodotto	1860,00 g

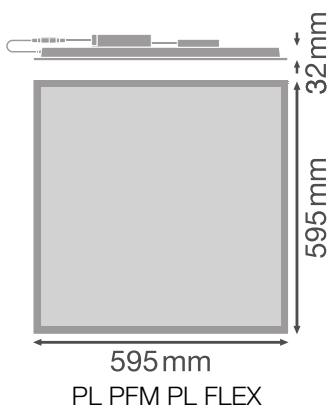

MATERIALE & COLORI

Colore del prodotto	Bianco
Colore della struttura	Bianco
Numero Ral [PIM]	RAL 9003
Materiale del corpo	Steel
Materiale della copertura	Polystyrene (PS)
Materiale superficie che emette la luce	Polistirolo
Test filo incandescente (IEC 60695-2-12)	650 °C
Contenuto di mercurio nella lampada	0.0 mg

APPLICAZIONE & INSTALLAZIONE

Temperatura ambiente	-10...+50 °C
Temperatura di stoccaggio	-20...+80 °C
Tipo di collegamento	Terminale senza vite a 5 poli (L,N,PE,DA+,DA-)
Grado di protezione	IP40/IP20
Indice IK (resistenza agli urti) [PIM]	IK02
Dimmerabile	Sì
Type of dimming [GMS]	DALI2
Pronto per l'loT	Supporto del tipo di dati DALI PARTE 251, 252, 253 ¹⁾
Montaggio tipo	Incasso/Sospensione/Superficie
Posizione di montaggio	Soffitto
Ambiente applicativo	Interni
Lunghezza per il montaggio	575 mm
Larghezza per il montaggio	575 mm
Profondità di incasso	50,0 mm
Orientabile	No
Con sorgente luminosa	Sì
Sorgente luminosa sostituibile	No

¹⁾ Internet delle cose. Supporta il trasferimento dati tramite gateway a piattaforme di monitoraggio basate su cloud, come LEDVANCE VIVARES Cloud.

Durata

Durata L70/B50 @ 25 °C	100000 h ¹⁾
Durata L80/B10 @ 25 °C	70000 h ¹⁾
Durata stimata L80/B10 a 25 °C	70000 h
Durata L90/B10 @ 25 °C	48000 h

Numero cicli accensione / spegnimento	50000
---------------------------------------	-------

1) t[h]: L70 / B50 @ 25 °C (Ta), t[h]: L80 / B10 @ 25 °C (Ta), t[h]: L90 / B10 @ 25 °C (Ta)

ALIMENTATORE

Corrente di uscita	620 mA
ECG - Tensione di uscita	< 5 %
ECG - Lunghezza	209,00 mm
ECG - Larghezza	42,5 mm
ECG - Altezza	30 mm
Alimentatore consigliato	OSRAM OTI DALI 50/220-240/1A4 NFC; Tridonic LCA 45W 500-1400mA one4all SC PRE

SENSORE

Tipo di sensore	-
-----------------	---

ILLUMINAZIONE DI EMERGENZA

Tipo di illuminazione di emergenza (EL)	Unità EL opzionale (batteria e controller) per il funzionamento decentralizzato disponibile separatamente / Driver certificato EL (funzionamento 0Hz/DC) per il funzionamento a batteria centrale incluso
Potenza in modalità di emergenza	5,5 W
Flusso luminoso in modalità d'emergenza	500 lm

CERTIFICATI, NORME E DIRETTIVE

Norme	CE / CB / ENEC / UKCA / EAC / EPD
Temperatura di superficie limitata	No
Resistenza agli urti di un pallone	No
EPD	LEDV-00011-V01.01-EN
Modulo LED sostituibile	non sostituibile

ALTRE CARATTERISTICHE DEL PRODOTTO

Funzione aggiunta	VIVARES
-------------------	---------

ACCESSORI OPZIONALI





Immagine del prodotto	Nome del prodotto	EAN
	EM CONVERSION BOX	4058075237025

Immagine del prodotto	Nome del prodotto	EAN
	PANEL 600 SURFACE MOUNT KIT H75	4058075472914
	PANEL 600 SURFACE MOUNT KIT H70 VAL	4058075402843
	PANEL RECESSED MOUNT CLIPS VAL 4x	4058075409859
	PANEL Suspension Kit	4058075402928

Componenti di aggiornamento e sostituzione





Components Light Control		
Immagine del prodotto	Nome del prodotto	EAN
	MANUAL CONTROL UNIT SELECT DALI-2	4058075837485
	MANUAL CONTROL UNIT SELECT DALI-2 TW	4058075837508
	MANUAL CONTROL UNIT SELECT DALI-2 EXCHANGEABLE COVER TW	4058075837522
	MANUAL CONTROL UNIT TOUCH DALI-2 TW	4058075837560























Immagine del prodotto	Nome del prodotto	EAN
	MANUAL CONTROL UNIT TOUCH DALI-2	4058075837546
	PUSH CONTROL UNIT FLUSH MOUNT DALI-2 TW	4058075837584
	SURFACE MOUNT FRAME	4058075843561
	PUSHBUTTON COUPLER DALI-2	4058075837607
	FLEX CONTROL UNIT IOT DALI-2 HCL TW	4058075841888
	FLEX CONTROL UNIT FLUSH MOUNT DALI-2 TW	4058075841901
	FLEX CONTROL UNIT DALI-2 TW	4058075843844
	FLEX CONTROL UNIT REAL-TIME-CLOCK DALI-2 HCL TW	4058075841925
	SENSOR DALI-2 LIGHT/PRESENCE-6 INFRARED CEILING INTEGRATION	4058075837621
	SENSOR DALI-2 LIGHT/PRESENCE-8 INFRARED CEILING INTEGRATION	4058075841949
	SENSOR DALI-2 LIGHT/PRESENCE-40X5 INFRARED CEILING INTEGRATION	4058075843868



















Immagine del prodotto	Nome del prodotto	EAN
	SENSOR DALI-2 LIGHT/PRESENCE-24 INFRARED CEILING MOUNTING	4058075843882
	SENSOR CEILING MOUNTING KIT	4058075843905

Apparecchiatura / Accessori

- Accessori disponibili per diverse opzioni di montaggio
- Box connettore con terminale a 5 poli incluso
- Cavo di sicurezza per apparecchi incluso
- Staffe di sicurezza preinstallate
- Dispositivo di controllo esterno incluso
- Adatto per l'uso con scatola di conversione di emergenza separata

DOWNLOAD

	Documenti e certificati	Nome del documento
	Istruzioni per l'uso / istruzioni di sicurezza	PL CMFT P DALIVR
	Informazioni legali	LISO Insert Panel CMFT 600 P DALI and 625 P DALI
	Informazioni legali	Informationstext 18 Abs 4 ElektroG
	Informazioni legali	EM Insert PL COMFORT
	Dichiarazioni di conformità	CE Declaration PL CMFT DALI
	Dichiarazioni di conformità	CE Declaration PL CMFT DALIVR
	Dichiarazioni di conformità UKCA	UKCA Declaration PL CMFT DALI
	Dichiarazioni di conformità UKCA	UKCA Declaration PL CMFT DALIVR
	Dichiarazioni di conformità UKCA	PL COMFT DALIVR

Documenti e certificati		Nome del documento
	EU Data Act	DALI LED Driver and Luminaires
	EPD	EPD EN PANEL COMFORT BACKLIT DALI
Fotometrie e file di design		Nome del documento
	File IES (IES)	PL CMFT 600 P 28W 830 U19 DALIVR
	File LDT (Eulumdat)	PL CMFT 600 P 28W 830 U19 DALIVR
	File ULG (DIALux)	PL CMFT 600 P 28W 830 U19 DALI
	File ROLF (RELUX)	PL CMFT 600 P 28W 830 U19 DALI
	File UGR (tabella UGR)	PL CMFT 600 P 28W 830 U19 DALIVR EM CONVERSION BOX
	File UGR (tabella UGR)	PL CMFT 600 P 28W 830 U19 DALIVR EM
	File UGR (tabella UGR)	PL CMFT 600 P 28W 830 U19 DALIVR
	Curva di distribuzione della luce tipo cono	PL CMFT 600 P 28W 830 U19 DALIVR EM CONVERSION BOX
	Curva di distribuzione della luce tipo cono	PL CMFT 600 P 28W 830 U19 DALIVR EM
	Curva di distribuzione della luce tipo cono	PL CMFT 600 P 28W 830 U19 DALIVR
	Curva di distribuzione della luce tipo polare	PL CMFT 600 P 28W 830 U19 DALIVR EM CONVERSION BOX
	Curva di distribuzione della luce tipo polare	PL CMFT 600 P 28W 830 U19 DALIVR EM
	Curva di distribuzione della luce tipo polare	PL CMFT 600 P 28W 830 U19 DALIVR
CAD/BIM		Nome del documento
	BIM Revit 3D	PL_CMFT
	CAD STEP 3D	PL_CMFT_600
Testo per Tender		Nome del documento
	Documenti per capitolati	PANEL COMFORT 600 UGR19 DALI 28W 830 U19 DALIVR-IT

DATI LOGISTICI

Codice prodotto	Unità di imballo (Pezzi/unità)	Dimensioni (lunghezza x profondità x altezza)	Peso lordo	Volume
4099854014703	Astuccio 1	52 mm x 622 mm x 694 mm	2255.00 g	22.45 dm ³
4099854014710	Cartone di spedizione 4	647 mm x 222 mm x 724 mm	10102.00 g	103.99 dm ³

Il codice prodotto indicato descrive la minore quantità che può essere ordinata. Una unità di spedizione può contenere uno o più di un singolo prodotto. Quando si inserisce un ordine, per la quantità inserire una o più unità di spedizione.

INFORMAZIONI AGGIUNTIVE SUL CATALOGO

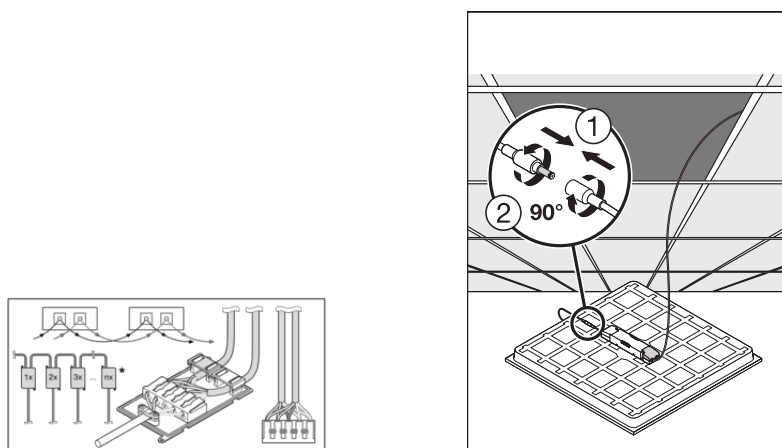

Riferimenti / Collegamenti

– Per la garanzia consulta www.ledvance.it/garanzia

DISCLAIMER

Con riserva di modifiche senza preavviso. Salvo errori o omissioni. Assicurarsi sempre di utilizzare la versione più recente.