

# SCHEDA TECNICA DEL PRODOTTO

## LN INDV D 1500 48 W 940

LINEAR IndiviLED® DIRECT GEN 1 | Surface mounted luminaire for single luminaire or light line application



### Aree di applicazione

- Sostituzione diretta per gli apparecchi funzionanti con lampade fluorescenti
- Uffici, scuole
- Apparecchi di illuminazione per interni
- Corridoi, ingressi
- Luce lineare continua
- Illuminazione di negozi

### Vantaggi del prodotto

- Distribuzione della luce omogenea e ridotto abbagliamento grazie all'ottica IndiviLED
- Opzioni di montaggio multiple
- The product family offers full lighting solution for different applications
- Risparmio di energia fino al 50% (rispetto agli apparecchi di illuminazione lineari T5)
- Ulteriori varianti disponibili in aggiunta con ECG DALI, funzione di illuminazione di emergenza secondo IEC 60598-2-22 o cablaggio passante
- Robust structure with IK06
- Luce a ridotto scintillio grazie ad uno speciale alimentatore elettronico
- 5 anni di garanzia

### Caratteristiche del prodotto

- Each LED with individual lens and reflector for UGR < 16 and homogenous light distribution
- Montaggio a sospensione con kit



- Collegabile in fila continua con adattatore di connessione di linea (montaggio a superficie o a sospensione)
- Disponibili con lunghezza di 1200 o 1500 mm
- Luminous flux up to 5700 lm
- Efficienza luminosa: fino a 125 lm/W
- Consistenza cromatica iniziale: 3 SDCM
- Prova del filo incandescente in conformità alla norma IEC 695-2-1: 850 °C
- Versioni disponibili con CRI 90
- Disponibili versioni di apparecchi con driver DALI-2 predisposto per IoT o tecnologia IoT Zigbee 3.0
- Durata (L70/B50): 60.000 ore (a 25 °C)

DATI TECNICI

DATI ELETTRICI

Potenza nominale	48,00 W
Tensione nominale	220...240 V
Frequenza di rete	50...60 Hz
Corrente nominale	280 mA
Corrente di innesco	10 A
Limit.corrente inrush $T_{h50}$	200 $\mu$ s
Num. Max. di lum. su interruttore B16 A	33
Num. Max. di lum. su interruttore C10 A	26
Max. numero di apparecchi per interruttore magnetotermico C16	45
Fattore di potenza $\lambda$	> 0,90
Distorsione armonica totale	$\leq$ 18 %
Classe di sicurezza	I
Modalità di funzionamento	Integrated LED driver

Dati fotometrici

Flusso luminoso	4800 lm
Efficienza luminosa	100 lm/W
Temperatura di colore	4000 K
Colore della luce (descrizione)	Bianco freddo
Indice di resa cromatica Ra	90
Standard Deviation of Color Matching	3 sdc <sub>m</sub>
Nessuno sfarfallio	Sì
Metrica dello sfarfallio (flicker) (Pst LM)	-
Metrica dell'effetto stroboscopico (SVM)	-
Gruppo di sicurezza fotobiologic EN62778	RG1
Gruppo di sicurezza fotobiologic EN62471	RG0
Ampiezza fascio luminoso	70 °
UGR longitudinal	< 16

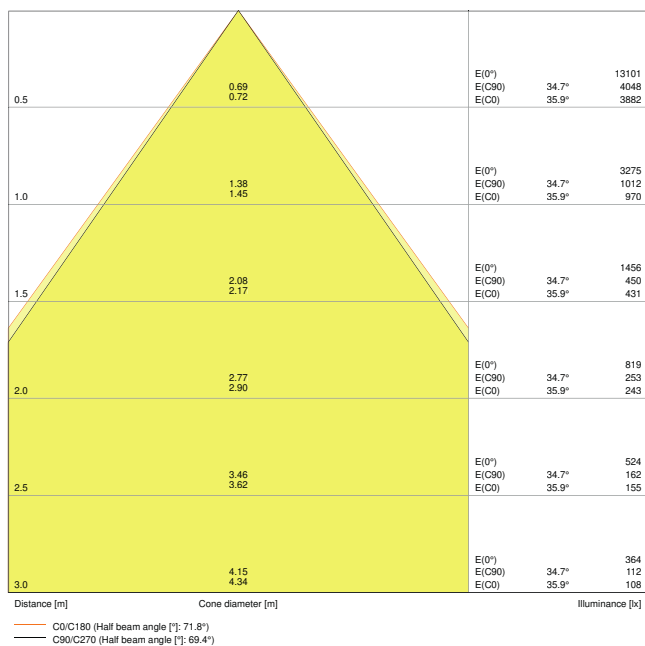

LN INDV D 1500 48W940

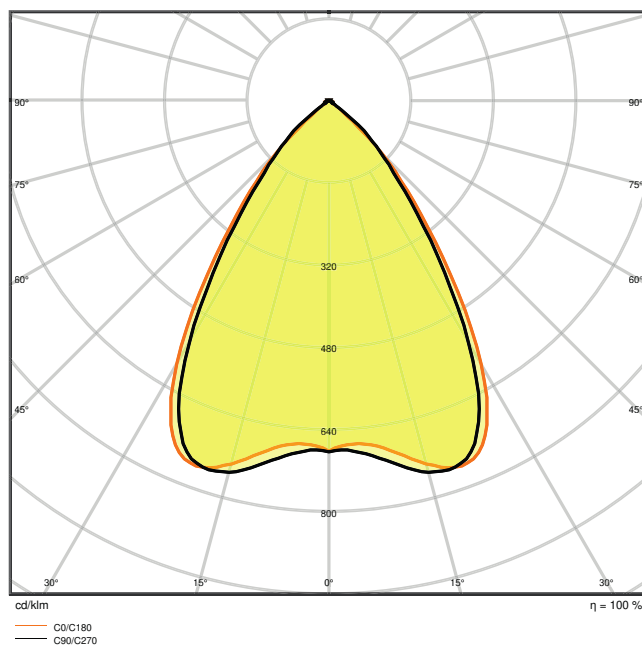

LN INDV D 1500 48W940

DIMENSIONI E PESO

Lunghezza	1488,00 mm
Larghezza	120,00 mm
Altezza	40,00 mm
Peso prodotto	3100,00 g

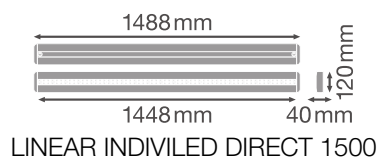

MATERIALE & COLORI

Colore del prodotto	Bianco
Colore della struttura	Bianco
Numero Ral [PIM]	RAL 9003
Materiale del corpo	Aluminum
Materiale della copertura	Alluminio

Materiale superficie che emette la luce	Policarbonato
Test filo incandescente (IEC 60695-2-12)	650 °C
Contenuto di mercurio nella lampada	0.0 mg

## APPLICAZIONE & INSTALLAZIONE

Temperatura ambiente	-20...+45 °C
Tipo di collegamento	Terminale senza viti
Grado di protezione	IP20
Indice IK (resistenza agli urti) [PIM]	IK06
Dimmerabile	No
Montaggio tipo	Sospensione/Superficie
Posizione di montaggio	Soffitto
Ambiente applicativo	Interni
Con sorgente luminosa	Sì
Sorgente luminosa sostituibile	No

## Durata

Durata L70/B50 @ 25 °C	60000 h <sup>1)</sup>
Durata L80/B10 @ 25 °C	50000 h <sup>1)</sup>
Durata stimata L80/B10 a 25 °C	50000 h
Durata L90/B10 @ 25 °C	35000 h
Numero cicli accensione / spegnimento	100000

<sup>1)</sup> t[h]: L70 / B50 @ 25 °C (Ta), t[h]: L80 / B10 @ 25 °C (Ta), t[h]: L90 / B10 @ 25 °C (Ta)

## SENSORE

Tipo di sensore	-
-----------------	---

## CERTIFICATI, NORME E DIRETTIVE

Norme	CE / CB / TÜV SÜD / EAC
Temperatura di superficie limitata	No
Resistenza agli urti di un pallone	No
Modulo LED sostituibile	non sostituibile

## Apparecchiatura / Accessori













- Box di connessione al soffitto disponibile
- Kit di montaggio a sospensione disponibile
- Adattatore di connessione disponibile

– Kit con cavo di cablaggio passante disponibile

### Consigli per la sicurezza

- Tutti i collegamenti elettrici devono essere effettuati da personale qualificato.
- Attenzione, rischio di scosse elettriche.
- Prodotto in classe di protezione I. Tutte le parti metalliche dell'involucro elettricamente conduttive che possono assorbire tensione durante il funzionamento o durante la manutenzione in caso di guasto devono essere collegate in modo continuo al conduttore di protezione di terra.

### DOWNLOAD

Documenti e certificati		Nome del documento
	Istruzioni per l'uso / istruzioni di sicurezza	UI_Linear_IndiviLED
	Informazioni legali	LSI LINEAR IndiviLED
	Informazioni legali	Informationstext 18 Abs 4 ElektroG
	Dichiarazioni di conformità	LN INDV D
Fotometrie e file di design		Nome del documento
	File IES (IES)	LN INDV D 1500 48W940
	File LDT (Eulumdat)	LN INDV D 1500 48W940
	File ULD (DIALux)	LN INDV D 1500 48W-940
	File ROLF (RELUX)	LN INDV D 1500
	File UGR (tabella UGR)	LN INDV D 1500 48W940
	Curva di distribuzione della luce tipo cono	LN INDV D 1500 48W940
	Curva di distribuzione della luce tipo polare	LN INDV D 1500 48W940
CAD/BIM		Nome del documento
	BIM Revit 3D	Linear IndiviLED G1
	CAD STEP 3D	LN INDV 1500

Testo per Tender	Nome del documento
 Documenti per capitolati	LINEAR IndiviLED DIRECT GEN 1 1500 48 W 940-IT

**DATI LOGISTICI**

Codice prodotto	Unità di imballo (Pezzi/unità)	Dimensioni (lunghezza x profondità x altezza)	Peso lordo	Volume
4058075522473	Astuccio 1	132 mm x 1,624 mm x 52 mm	3442.00 g	11.15 dm <sup>3</sup>
4058075522480	Cartone di spedizione 4	1,641 mm x 207 mm x 169 mm	14898.00 g	57.41 dm <sup>3</sup>

Il codice prodotto indicato descrive la minore quantità che può essere ordinata. Una unità di spedizione può contenere uno o più di un singolo prodotto. Quando si inserisce un ordine, per la quantità inserire una o più unità di spedizione.

**INFORMAZIONI AGGIUNTIVE SUL CATALOGO**

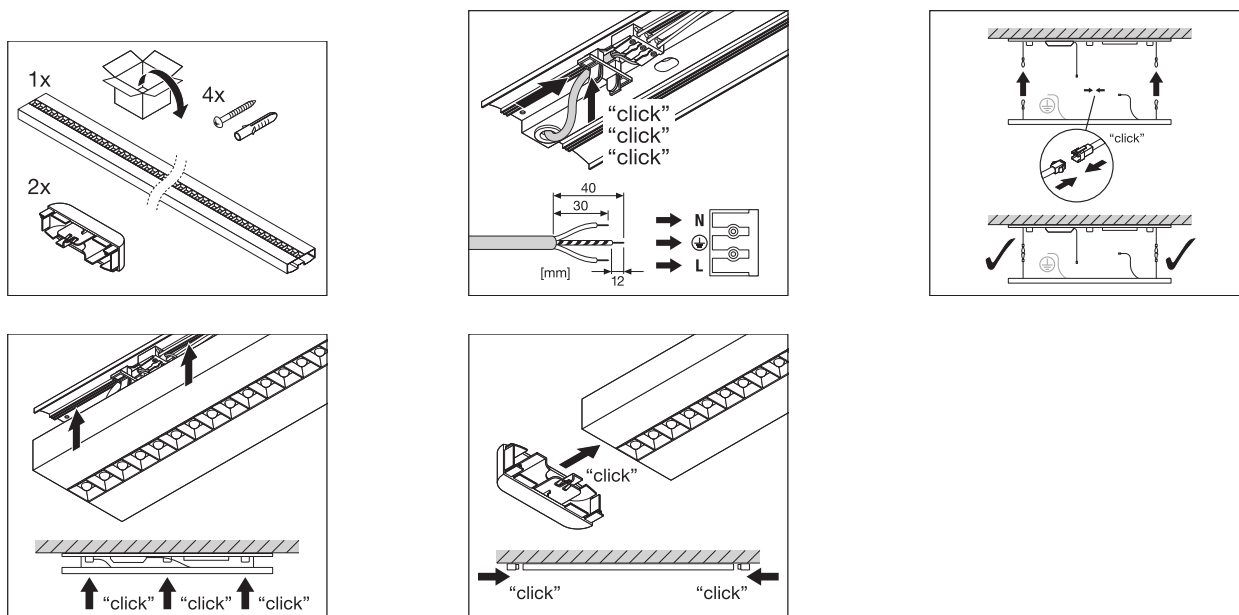

**Riferimenti / Collegamenti**

– Per la garanzia consulta [www.ledvance.it/garanzia](http://www.ledvance.it/garanzia)

**DISCLAIMER**

Con riserva di modifiche senza preavviso. Salvo errori o omissioni. Assicurarsi sempre di utilizzare la versione più recente.