

SCHEDA TECNICA DEL PRODOTTO

LN INV DI 1500 P 69W 940 PS EL WT

LINEAR INDIVILED DIRECT/INDIRECT 1500 EMERGENCY | Apparecchio a sospensione per applicazioni in ufficio singole o in fila continua con CRI90, funzione di selezione della potenza (PS) e batteria di emergenza, 1500 mm



Aree di applicazione

- Illuminazione di emergenza delle vie di fuga
- Edifici che richiedono fino a 3 h di operatività della luce di emergenza
- Sostituzione diretta per gli apparecchi funzionanti con lampade fluorescenti
- Uffici, istruzione, edifici pubblici
- Configurazione a fila singola e continua
- Illuminazione diretta e indiretta

Vantaggi del prodotto

- Integrazione degli apparecchi con funzione di illuminazione di emergenza nel sistema di illuminazione generale
- Operatività della funzione di illuminazione di emergenza integrata con batteria LiFePO4 a lunga durata con 3h di tempo di scarica
- Semplice collaudo degli apparecchi con funzione di illuminazione di emergenza grazie alla funzione di test automatico integrata
- Comoda visualizzazione dei risultati del test automatico con un controllo LED incluso
- Facilità nell'aggiornare la sorgente luminosa e il driver (design EVERLOOP)
- Distribuzione omogenea della luce e abbagliamento ridotto ($UGR \leq 19$) grazie all'ottica IndiviLED®
- Alte prestazioni con CRI90 e fino a 130 lm/W
- Altamente versatile grazie ai livelli di potenza selezionabili (Power Select - PS) sul driver
- Distribuzione simmetrica della luce per vari campi di applicazione
- Elevata consistenza del colore con SDCM 3
- Molteplici opzioni di montaggio grazie a diversi accessori

Caratteristiche del prodotto

- Certificato secondo le norme europee (EN 60598-2-22)



- Apparecchio adatto per illuminazione normale e di emergenza
- Funzione di illuminazione di emergenza: tempo di scarica della batteria di 3h
- Test di funzione di illuminazione di emergenza: automatico (AT)
- Tecnologia della batteria: LiFePO4
- Include EVERLOOP: comoda sostituzione della sorgente luminosa e del driver LED
- Collegabile in una linea luminosa continua con accessori (montaggio a plafone o a sospensione)
- Montaggio a sospensione con kit (da ordinare separatamente)
- Morsettiera a 5 poli, sezione del cavo fino a 5 x 2,5 mm²
- Durata (L80/B10): 70.000 ore (a 25 °C)

DATI TECNICI

DATI ELETTRICI

Potenza nominale	69 W / 63 W / 61 W / 53 W
Tensione nominale	220...240 V
Frequenza di rete	50...60 Hz
Corrente nominale	315mA / 285mA / 270mA / 242 mA
Corrente di innesco	23,6 A
Limit.corrente inrush T_{h50}	176 μ s
Num. Max. di lum. su interruttore B16 A	17
Num. Max. di lum. su interruttore C10 A	14
Max. numero di apparecchi per interruttore magnetotermico C16	23
Fattore di potenza λ	> 0,90
Distorsione armonica totale	\leq 20 %
Classe di sicurezza	I
Resistenza ai transitori (L/N)	1000 V
Resistenza ai transitori (L/N- terra)	2000 V
Modalità di funzionamento	Integrated LED driver

Dati fotometrici

Flusso luminoso	9050 lm / 8400 lm / 8200 lm / 7100 lm
Efficienza luminosa	131 lm/W / 133 lm/W / 134 lm/W
Temperatura di colore	4000 K
Colore della luce (descrizione)	Bianco freddo
Indice di resa cromatica Ra	\geq 90
Standard Deviation of Color Matching	3 sdc _m
Nessuno sfarfallio	Sì
Metrica dello sfarfallio (flicker) (Pst LM)	\leq 1
Metrica dell'effetto stroboscopico (SVM)	\leq 0.4
Gruppo di sicurezza fotobiologic EN62778	RG1
Ampiezza fascio luminoso	90 ° + 130 °
UGR longitudinal	< 19

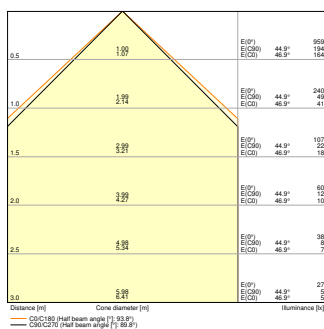

LN INV DI 1500 P 69W 940 EM WT

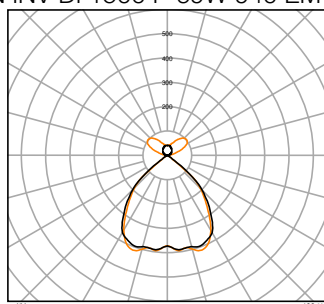

LN INV DI 1500 P 69W 940 PS EL
WT 1400mA

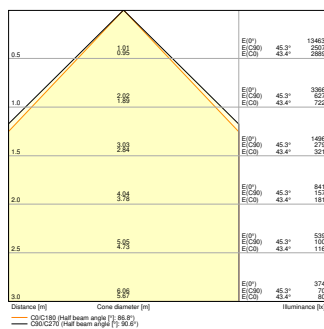

LN INV DI 1500 P 69W 940 PS EL
WT 1400mA

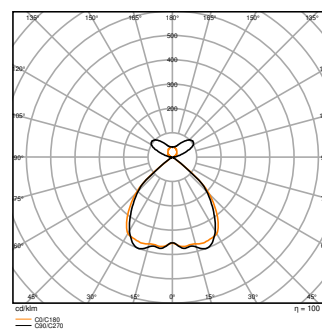

LN INV DI 1500 P 69W 940 EM WT

Attributi regolabili

Potenza nominale	Temperatura di colore	Flusso luminoso	Efficienza luminosa
69 W	4000 K	9050 lm	131 lm/W
63 W	4000 K	8400 lm	133 lm/W
61 W	4000 K	8200 lm	134 lm/W
53 W	4000 K	7100 lm	134 lm/W

DIMENSIONI E PESO

Lunghezza	1475,00 mm
Larghezza	125,00 mm
Altezza	43,00 mm
Peso prodotto	4600,00 g

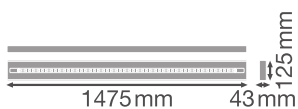

LN INV 1500 P

MATERIALE & COLORI

Colore del prodotto	Bianco
Colore della struttura	Bianco
Numero Ral [PIM]	RAL 9003
Materiale del corpo	Aluminum
Materiale della copertura	Polymethylmethacrylate (PMMA)
Materiale superficie che emette la luce	Polimetilmetacrilato (PMMA)
Test filo incandescente (IEC 60695-2-12)	850 °C
Contenuto di mercurio nella lampada	0.0 mg

APPLICAZIONE & INSTALLAZIONE

Temperatura ambiente	0...+40 °C
Temperatura di stoccaggio	-25...+25 °C
Tipo di collegamento	Terminale senza vite
Grado di protezione	IP20
Indice IK (resistenza agli urti) [PIM]	IK06
Dimmerabile	No
Montaggio tipo	Sospesa
Posizione di montaggio	Soffitto
Ambiente applicativo	Interni
Orientabile	No
Con sorgente luminosa	Sì
Sorgente luminosa sostituibile	Sì

Durata

Durata L70/B50 @ 25 °C	100000 h ¹⁾
Durata L80/B10 @ 25 °C	70000 h ¹⁾
Durata stimata L80/B10 a 25 °C	70000 h
Durata L90/B10 @ 25 °C	35000 h
Numero cicli accensione / spegnimento	25000

1) t[h]: L70 / B50 @ 25 °C (Ta), t[h]: L80 / B10 @ 25 °C (Ta), t[h]: L90 / B10 @ 25 °C (Ta)

ALIMENTATORE

Corrente di uscita	1400mA / 1300mA / 1200mA / 1100 mA
ECG - Tensione di uscita	≤ 5 %
Alimentatore consigliato	OSRAM OT FIT 55/220-240/1A0 CS L AP & IT FIT 18/220-240/350 CS L

SENSORE

Tipo di sensore	-
-----------------	---

BATTERIA

Tipo di batteria	LiFePO4
Dimensioni della batteria	Others
Tensione nominale della batteria	3,2 V
Capacità nominale della batteria	4500 mAh
Tempo di ricarica della batteria	24 h

ILLUMINAZIONE DI EMERGENZA

Tipo di illuminazione di emergenza (EL)	Unità EL (batteria e controller) per il funzionamento decentralizzato inclusa
Area d'applicazione d'emergenza	Illuminazione antipanico / Illuminazione del percorso di fuga
Tipo di funzionamento della luce d'emergenza	Non permanente / Mantenuto
Tipo di test funzionamento d'emergenza	Automatico
Potenza in modalità di emergenza	2.3 W
Flusso luminoso in modalità d'emergenza	440 lm
Durata della batteria in modalità d'emergenza	3 h

CERTIFICATI, NORME E DIRETTIVE



Norme	CE / CB / ENEC / TÜV SÜD / UKCA / EAC / EPD
Temperatura di superficie limitata	No
Resistenza agli urti di un pallone	No

Modulo LED sostituibile	dal consumatore finale
-------------------------	------------------------

ALTRE CARATTERISTICHE DEL PRODOTTO

Numero di illuminanti inclusi	2
Funzione aggiunta	EVERLOOP / MULTI SELECT

ACCESSORI OBBLIGATORI

Immagine del prodotto	Nome del prodotto	EAN
	LN INV SUSPENSION KIT WT	4099854215537
	LN INV SUSPENSION WIRE	4099854323980

ACCESSORI OPZIONALI









Immagine del prodotto	Nome del prodotto	EAN
	LN INV 1500 THROUGHWIRING KIT	4099854214806
	LN INV INLINE CONNECTOR	4099854215612
	LN INV CORNER CONNECTOR WT	4099854308093
	LN INV INFILL 600 WT	4099854214882
	LN INV INFILL 1200 WT	4099854214868

Immagine del prodotto	Nome del prodotto	EAN
	LN INV INFILL 1500 WT	4099854214844

Componenti di aggiornamento e sostituzione

Components Light Source		
Immagine del prodotto	Nome del prodotto	EAN
	LISOEV 1465x31 25 17W 940 S130	4099854285028
	LISOEV 1339x29 65 52W 940 S90U19 GY	4099854284854



Apparecchiatura / Accessori





- Kit di sospensione disponibile per la versione con apparecchio a sospensione (da ordinare separatamente)
- Connettori in linea, angolari e di riempimento disponibili come accessori separati
- Kit con cavo di cablaggio passante disponibile











Consigli per la sicurezza

- Tutti i collegamenti elettrici devono essere effettuati da personale qualificato.
- Attenzione, rischio di scosse elettriche.
- Prodotto in classe di protezione I. Tutte le parti metalliche dell'involucro elettricamente conduttive che possono assorbire tensione durante il funzionamento o durante la manutenzione in caso di guasto devono essere collegate in modo continuo al conduttore di protezione di terra.

DOWNLOAD

	Documenti e certificati	Nome del documento
	Istruzioni per l'uso / istruzioni di sicurezza	LN INV D/DI 1200/1500 P PS EL
	Informazioni legali	Legal Insert G11235609
	Informazioni legali	Safety Insert G11205497

Documenti e certificati		Nome del documento
	Informazioni legali	Informationstext 18 Abs 4 ElektroG
	Informazioni legali	LN IND EM
	Dichiarazioni di conformità	CE declaration LN INV D P PS EL
	Dichiarazioni di conformità UKCA	UKCA declaration LN INV D P PS EL

Fotometrie e file di design		Nome del documento
	File IES (IES)	LN INV DI 1500 P 69W 940 EM WT
	File IES (IES)	LN INV DI 1500 P 69W 940 PS EL WT 1400mA
	File LDT (Eulumdat)	LN INV DI 1500 P 69W 940 EM WT
	File LDT (Eulumdat)	LN INV DI 1500 P 69W 940 PS EL WT 1400mA
	File UGR (tabella UGR)	LN INV DI 1500 P 69W 940 EM WT
	File UGR (tabella UGR)	LN INV DI 1500 P 69W 940 PS EL WT 1400mA
	Curva di distribuzione della luce tipo cono	LN INV DI 1500 P 69W 940 EM WT
	Curva di distribuzione della luce tipo cono	LN INV DI 1500 P 69W 940 PS EL WT 1400mA
	Curva di distribuzione della luce tipo polare	LN INV DI 1500 P 69W 940 EM WT
	Curva di distribuzione della luce tipo polare	LN INV DI 1500 P 69W 940 PS EL WT 1400mA

CAD/BIM		Nome del documento
	CAD STEP 3D	LN INV D I 1500 G2.

DATI LOGISTICI

Codice prodotto	Unità di imballo (Pezzi/unità)	Dimensioni (lunghezza x profondità x altezza)	Peso lordo	Volume
4099854249853	Astuccio 1	177 mm x 1,530 mm x 102 mm	5350.00 g	27.62 dm ³
4099854249860	Cartone di spedizione 2	1,550 mm x 197 mm x 224 mm	12300.00 g	68.40 dm ³

Il codice prodotto indicato descrive la minore quantità che può essere ordinata. Una unità di spedizione può contenere uno o più di un singolo prodotto. Quando si inserisce un ordine, per la quantità inserire una o più unità di spedizione.

INFORMAZIONI AGGIUNTIVE SUL CATALOGO



UN. INV. DI	DESCRIZIONE	OPF	OP1	OP2	OP3	OP4	OP5	OP6	OP7	OP8	OP9	OP10	OP11	OP12	OP13	OP14	OP15	OP16	OP17	OP18	OP19	OP20	OP21	OP22	OP23	OP24	OP25	OP26	OP27	OP28	OP29	OP30	OP31	OP32	OP33	OP34	OP35	OP36	OP37	OP38	OP39	OP40	OP41	OP42	OP43	OP44	OP45	OP46	OP47	OP48	OP49	OP50	OP51	OP52	OP53	OP54	OP55	OP56	OP57	OP58	OP59	OP60	OP61	OP62	OP63	OP64	OP65	OP66	OP67	OP68	OP69	OP70	OP71	OP72	OP73	OP74	OP75	OP76	OP77	OP78	OP79	OP80	OP81	OP82	OP83	OP84	OP85	OP86	OP87	OP88	OP89	OP90	OP91	OP92	OP93	OP94	OP95	OP96	OP97	OP98	OP99	OP100
UN. INV. DI	DESCRIZIONE	OPF	OP1	OP2	OP3	OP4	OP5	OP6	OP7	OP8	OP9	OP10	OP11	OP12	OP13	OP14	OP15	OP16	OP17	OP18	OP19	OP20	OP21	OP22	OP23	OP24	OP25	OP26	OP27	OP28	OP29	OP30	OP31	OP32	OP33	OP34	OP35	OP36	OP37	OP38	OP39	OP40	OP41	OP42	OP43	OP44	OP45	OP46	OP47	OP48	OP49	OP50	OP51	OP52	OP53	OP54	OP55	OP56	OP57	OP58	OP59	OP60	OP61	OP62	OP63	OP64	OP65	OP66	OP67	OP68	OP69	OP70	OP71	OP72	OP73	OP74	OP75	OP76	OP77	OP78	OP79	OP80	OP81	OP82	OP83	OP84	OP85	OP86	OP87	OP88	OP89	OP90	OP91	OP92	OP93	OP94	OP95	OP96	OP97	OP98	OP99	OP100

BATTERY ¹⁴	TEST ¹⁷	14	14	MAINTAINED ¹⁸	NON MAINTAINED ¹⁸
LINEAR-NOBLE ¹² -2K	LifePO4 - 2h	Automatic ¹⁵	2,3	402	Maintained/Non-maintained ¹⁶
LINEAR-NOBLE ¹² -WT	LifePO4 - 2h	Automatic ¹⁵	2,3	440	Maintained/Non-maintained ¹⁶

Testing Instructions¹⁷⁾

Luminaire Status ¹⁵⁾	Control LED ¹²⁾
Normal ¹⁶⁾	Green ¹⁶⁾
Emergency ¹⁶⁾	OFF
Testing ¹⁵⁾	Green ¹⁶⁾ : (1s, 1s, 1s...)
Load failure ¹⁶⁾	Red ¹⁶⁾
Battery failure ¹⁶⁾	Red ¹⁶⁾ : (1s, 1s, 1s...)
Charging failure ¹⁶⁾	Red ¹⁶⁾ : (0.1s, 0.1s, 0.1s...)

Test ¹⁷⁾	Automatic ¹⁵⁾
Initialization ¹⁵⁾ ≥ 45h Normal	Automatic ¹⁵⁾
Daily check of Control LED ¹²⁾	Green ¹⁶⁾
Monthly/Weekly functional test ¹⁶⁾ (EN 50172) 30s	Automatic test once every 7 days ¹⁶⁾
Yearly duration test ¹⁶⁾ (EN 50172) 1h (1h)	Automatic test once every 52 weeks ¹⁷⁾

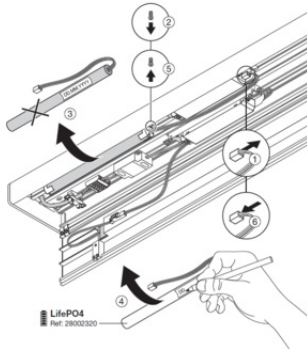

Riferimenti / Collegamenti

– Per la garanzia consulta www.ledvance.it/garanzia

DISCLAIMER

Con riserva di modifiche senza preavviso. Salvo errori o omissioni. Assicurarsi sempre di utilizzare la versione più recente.