

# SCHEDA TECNICA DEL PRODOTTO

## LN INV D 1500 P 52W 940 PS EL WT

LINEAR INDIVILED DIRECT 1500 EMERGENCY | Apparecchio da superficie per applicazioni in ufficio singole o in linea con CRI90, funzione di selezione della potenza (PS) e batteria di emergenza, 1500 mm



### Aree di applicazione

- Illuminazione di emergenza delle vie di fuga
- Edifici che richiedono fino a 3 h di operatività della luce di emergenza
- Sostituzione diretta per gli apparecchi funzionanti con lampade fluorescenti
- Uffici, istruzione, edifici pubblici
- Configurazione a fila singola e continua
- Illuminazione diretta

### Vantaggi del prodotto

- Integrazione degli apparecchi con funzione di illuminazione di emergenza nel sistema di illuminazione generale
- Operatività della funzione di illuminazione di emergenza integrata con batteria LiFePO4 a lunga durata con 3h di tempo di scarica
- Semplice collaudo degli apparecchi con funzione di illuminazione di emergenza grazie alla funzione di test automatico integrata
- Comoda visualizzazione dei risultati del test automatico con un controllo LED incluso
- Facilità nell'aggiornare la sorgente luminosa e il driver (design EVERLOOP)
- Distribuzione omogenea della luce e abbagliamento ridotto ( $UGR \leq 19$ ) grazie all'ottica IndiviLED®
- Alte prestazioni con CRI90 e fino a 130 lm/W
- Altamente versatile grazie ai livelli di potenza selezionabili (Power Select - PS) sul driver
- Elevata consistenza del colore con SDCM 3
- Molteplici opzioni di montaggio grazie a diversi accessori

### Caratteristiche del prodotto

- Certificato secondo le norme europee (EN 60598-2-22)
- Apparecchio adatto per illuminazione normale e di emergenza



- Funzione di illuminazione di emergenza: tempo di scarica della batteria di 3h
- Test di funzione di illuminazione di emergenza: automatico (AT)
- Tecnologia della batteria: LiFePO4
- Include EVERLOOP: comoda sostituzione della sorgente luminosa e del driver LED
- Collegabile in una linea luminosa continua con accessori (montaggio a plafone o a sospensione)
- Montaggio a sospensione con kit (da ordinare separatamente)
- Morsettiera a 5 poli, sezione del cavo fino a 5 x 2,5 mm<sup>2</sup>
- Durata (L80/B10): 70.000 ore (a 25 °C)

DATI TECNICI

DATI ELETTRICI

Potenza nominale	52 W / 48 W / 46 W / 40 W
Tensione nominale	220...240 V
Frequenza di rete	50...60 Hz
Corrente nominale	240mA / 220mA / 205mA / 185 mA
Corrente di innesco	14,6 A
Limit.corrente inrush $T_{h50}$	170 $\mu$ s
Num. Max. di lum. su interruttore B16 A	28
Num. Max. di lum. su interruttore C10 A	23
Max. numero di apparecchi per interruttore magnetotermico C16	38
Fattore di potenza $\lambda$	> 0,90
Distorsione armonica totale	$\leq$ 20 %
Classe di sicurezza	I
Resistenza ai transitori (L/N)	1000 V
Resistenza ai transitori (L/N- terra)	2000 V
Modalità di funzionamento	Integrated LED driver

Dati fotometrici

Flusso luminoso	6550 lm / 6100 lm / 5900 lm / 5200 lm
Efficienza luminosa	126 lm/W / 127 lm/W / 128 lm/W / 130 lm/W
Temperatura di colore	4000 K
Colore della luce (descrizione)	Bianco freddo
Indice di resa cromatica Ra	$\geq$ 90
Standard Deviation of Color Matching	3 sdcM
Nessuno sfarfallio	Sì
Metrica dello sfarfallio (flicker) (Pst LM)	$\leq$ 1
Metrica dell'effetto stroboscopico (SVM)	$\leq$ 0.4
Gruppo di sicurezza fotobiologic EN62778	RG1
Ampiezza fascio luminoso	90 °
UGR longitudinal	< 19

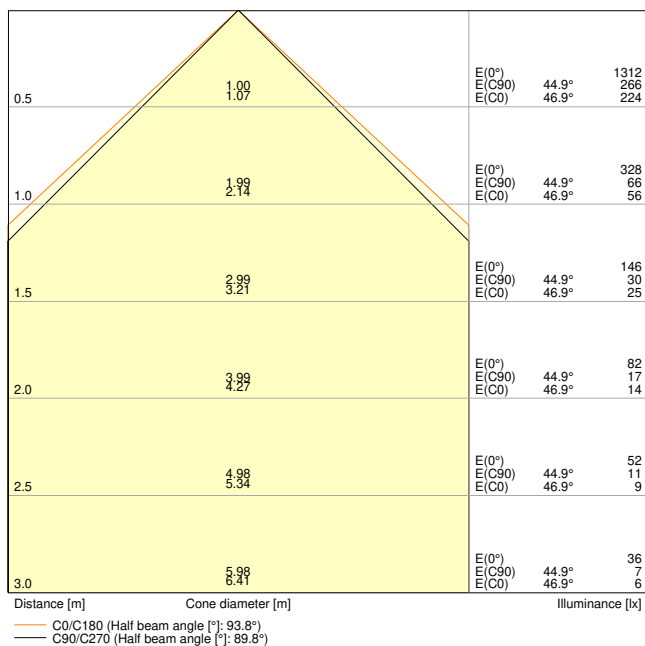

LN INV D 1500 P 52W 940 EM WT

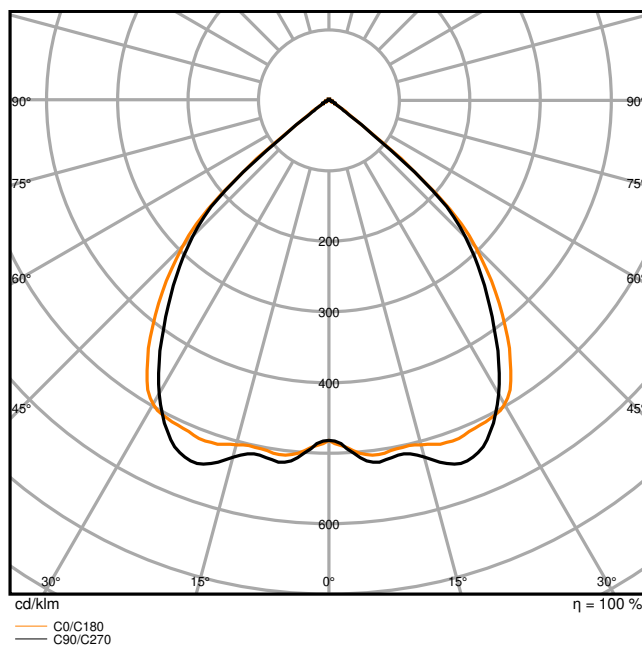

LN INV D 1500 P 52W 940 EM WT

Attributi regolabili

Potenza nominale	Temperatura di colore	Flusso luminoso	Efficienza luminosa
52 W	4000 K	6550 lm	126 lm/W
48 W	4000 K	6100 lm	127 lm/W
46 W	4000 K	5900 lm	128 lm/W
40 W	4000 K	5200 lm	130 lm/W

DIMENSIONI E PESO

Lunghezza	1475,00 mm
Larghezza	125,00 mm
Altezza	43,00 mm
Peso prodotto	4100,00 g

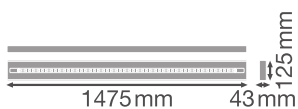

LN INV 1500 P

### MATERIALE & COLORI

Colore del prodotto	Bianco
Colore della struttura	Bianco
Numero Ral [PIM]	RAL 9003
Materiale del corpo	Aluminum
Materiale della copertura	Polymethylmethacrylate (PMMA)
Materiale superficie che emette la luce	Polimetilmetacrilato (PMMA)
Test filo incandescente (IEC 60695-2-12)	850 °C
Contenuto di mercurio nella lampada	0.0 mg

### APPLICAZIONE & INSTALLAZIONE

Temperatura ambiente	0...+40 °C
Temperatura di stoccaggio	-25...+25 °C
Tipo di collegamento	Terminale senza vite
Grado di protezione	IP20
Indice IK (resistenza agli urti) [PIM]	IK06
Dimmerabile	No
Montaggio tipo	Sospensione/Superficie
Posizione di montaggio	Soffitto
Ambiente applicativo	Interni
Orientabile	No
Con sorgente luminosa	Sì
Sorgente luminosa sostituibile	Sì

### Durata

Durata L70/B50 @ 25 °C	100000 h <sup>1)</sup>
Durata L80/B10 @ 25 °C	70000 h <sup>1)</sup>
Durata stimata L80/B10 a 25 °C	70000 h
Durata L90/B10 @ 25 °C	35000 h
Numero cicli accensione / spegnimento	25000

<sup>1)</sup> t[h]: L70 / B50 @ 25 °C (Ta), t[h]: L80 / B10 @ 25 °C (Ta), t[h]: L90 / B10 @ 25 °C (Ta)

## ALIMENTATORE

Corrente di uscita	1050mA / 975mA / 900mA / 800 mA
ECG - Tensione di uscita	≤ 5 %
Alimentatore consigliato	OSRAM OT FIT 55/220-240/1A0 CS L AP

## SENSORE

Tipo di sensore	-
-----------------	---

## BATTERIA

Tipo di batteria	LiFePO4
Dimensioni della batteria	Others
Tensione nominale della batteria	3,2 V
Capacità nominale della batteria	4500 mAh
Tempo di ricarica della batteria	24 h

## ILLUMINAZIONE DI EMERGENZA

Tipo di illuminazione di emergenza (EL)	Unità EL (batteria e controller) per il funzionamento decentralizzato inclusa
Area d'applicazione d'emergenza	Illuminazione antipanico / Illuminazione del percorso di fuga
Tipo di funzionamento della luce d'emergenza	Non permanente / Mantenuto
Tipo di test funzionamento d'emergenza	Automatico
Potenza in modalità di emergenza	2.3 W
Flusso luminoso in modalità d'emergenza	440 lm
Durata della batteria in modalità d'emergenza	3 h









## CERTIFICATI, NORME E DIRETTIVE

Norme	CE / CB / ENEC / TÜV SÜD / UKCA / EAC / EPD
Temperatura di superficie limitata	No
Resistenza agli urti di un pallone	No
Modulo LED sostituibile	dal consumatore finale

**ALTRE CARATTERISTICHE DEL PRODOTTO**

Numero di illuminanti inclusi	1
Funzione aggiunta	EVERLOOP / MULTI SELECT

**ACCESSORI OPZIONALI**

Immagine del prodotto	Nome del prodotto	EAN
	LN INV SUSPENSION KIT WT	4099854215537
	LN INV SUSPENSION WIRE	4099854323980
	LN INV 1500 THROUGHWIRING KIT	4099854214806
	LN INV INLINE CONNECTOR	4099854215612
	LN INV CORNER CONNECTOR WT	4099854308093
	LN INV INFILL 600 WT	4099854214882
	LN INV INFILL 1200 WT	4099854214868
	LN INV INFILL 1500 WT	4099854214844

**Componenti di aggiornamento e sostituzione**

Components Light Source
-------------------------

Immagine del prodotto	Nome del prodotto	EAN
	LISOEV 1339x29 65 52W 940 S90U19 GY	4099854284854









### Apparecchiatura / Accessori





- Kit di sospensione disponibile per la versione con apparecchio a sospensione (da ordinare separatamente)
- Connettori in linea, angolari e di riempimento disponibili come accessori separati
- Kit con cavo di cablaggio passante disponibile

### Consigli per la sicurezza

- Tutti i collegamenti elettrici devono essere effettuati da personale qualificato.
- Attenzione, rischio di scosse elettriche.
- Prodotto in classe di protezione I. Tutte le parti metalliche dell'involucro elettricamente conduttive che possono assorbire tensione durante il funzionamento o durante la manutenzione in caso di guasto devono essere collegate in modo continuo al conduttore di protezione di terra.

### DOWNLOAD

Documenti e certificati		Nome del documento
	Istruzioni per l'uso / istruzioni di sicurezza	LN INV D/DI 1200/1500 P PS EL
	Informazioni legali	Safety Insert G11205497
	Informazioni legali	Legal Insert G11235609
	Informazioni legali	Informationstext 18 Abs 4 ElektroG
	Informazioni legali	LN IND EM
	Dichiarazioni di conformità	CE declaration LN INV D P PS EL
	Dichiarazioni di conformità UKCA	UKCA declaration LN INV D P PS EL
Fotometrie e file di design		Nome del documento
	File IES (IES)	LN INV D 1500 P 52W 940 EM WT

Fotometrie e file di design		Nome del documento
	File LDT (Eulumdat)	LN INV D 1500 P 52W 940 EM WT
	File UGR (tabella UGR)	LN INV D 1500 P 52W 940 EM WT
	Curva di distribuzione della luce tipo cono	LN INV D 1500 P 52W 940 EM WT
	Curva di distribuzione della luce tipo polare	LN INV D 1500 P 52W 940 EM WT
CAD/BIM		Nome del documento
	CAD STEP 3D	LN INV D 1500 G2

DATI LOGISTICI

Codice prodotto	Unità di imballo (Pezzi/unità)	Dimensioni (lunghezza x profondità x altezza)	Peso lordo	Volume
4099854249754	Astuccio 1	177 mm x 1,530 mm x 102 mm	4850.00 g	27.62 dm <sup>3</sup>
4099854249761	Cartone di spedizione 2	1,550 mm x 197 mm x 224 mm	11300.00 g	68.40 dm <sup>3</sup>

Il codice prodotto indicato descrive la minore quantità che può essere ordinata. Una unità di spedizione può contenere uno o più di un singolo prodotto. Quando si inserisce un ordine, per la quantità inserire una o più unità di spedizione.

INFORMAZIONI AGGIUNTIVE SUL CATALOGO



LN INV D 1500 P 52W 940 PS EL WT	OSRAM OF FIT SIR C/L AP V1.2	OFF	OFF	-	300	40	4760	118
		OFF	ON	-	900	40	5000	118
		ON	OFF	-	575	40	5000	118
		ON	ON	Preheat	1000	30	3600	118
		OFF	OFF	-	300	40	4800	121
		OFF	ON	-	900	40	5400	118
		ON	OFF	-	575	40	5400	118
		ON	ON	Preheat	1000	30	3600	118
		OFF	OFF	-	300	40	5000	106
		OFF	ON	-	900	40	5700	124
		ON	OFF	-	575	40	5800	122
		ON	ON	Preheat	1000	30	3600	102
		OFF	OFF	-	300	40	5200	130
		OFF	ON	-	900	40	5400	128
		ON	OFF	-	575	40	6100	127
		ON	ON	Preheat	1000	30	3600	126

	BATTERY life	TEST <sup>1)</sup>	MAINTENANCE <sup>2)</sup>	NON-MAINTENANCE <sup>3)</sup>
LINEAR RICKLELED-BK	LfUCh - 3h	automatic <sup>1)</sup>	E.3	400
LINEAR RICKLELED-WT	LfUCh - 3h	automatic <sup>1)</sup>	E.3	440

Testing Instructions<sup>1)</sup>

Control LED<sup>1)</sup>

Luminaire Status <sup>1)</sup>	Control LED <sup>1)</sup>
Normal <sup>1)</sup>	Green <sup>1)</sup>
Emergency <sup>1)</sup>	OFF
Testing <sup>1)</sup>	Green <sup>1)</sup> (0.1s, 1s, 1s...)
Load failure <sup>1)</sup>	Red <sup>1)</sup> (0.1s, 1s, 1s...)
Battery failure <sup>1)</sup>	Red <sup>1)</sup> (0.1s, 0.1s, 0.1s...)
Charging failure <sup>1)</sup>	Red <sup>1)</sup> (0.1s, 0.1s, 0.1s...)

Test <sup>1)</sup>	Automatic <sup>1)</sup>
Initialization <sup>1)</sup> ≥ 40h Normal	Automatic <sup>1)</sup>
Daily check of Control LED <sup>1)</sup>	Green <sup>1)</sup>
Monthly/Weekly functional test <sup>1)</sup> (EN 50172) 30s	Automatic test once every 7 days <sup>1)</sup>
Yearly duration test <sup>1)</sup> (EN 50172) 30s	Automatic test once every 52 weeks <sup>1)</sup>

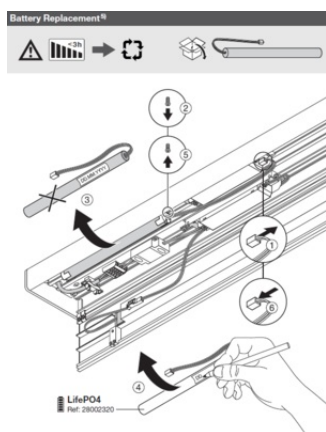

### Riferimenti / Collegamenti

– Per la garanzia consulta [www.ledvance.it/garanzia](http://www.ledvance.it/garanzia)

### DISCLAIMER

Con riserva di modifiche senza preavviso. Salvo errori o omissioni. Assicurarsi sempre di utilizzare la versione più recente.