

SCHEDA TECNICA DEL PRODOTTO

LN INV D 1200 P 40W 930 PS EL WT

LINEAR INDIVILED DIRECT 1200 EMERGENCY | Apparecchio da superficie per applicazioni in ufficio singole o in linea con CRI90, funzione di selezione della potenza (PS) e batteria di emergenza, 1200 mm



Aree di applicazione

- Illuminazione di emergenza delle vie di fuga
- Edifici che richiedono fino a 3 h di operatività della luce di emergenza
- Sostituzione diretta per gli apparecchi funzionanti con lampade fluorescenti
- Uffici, istruzione, edifici pubblici
- Configurazione a fila singola e continua
- Illuminazione diretta



Vantaggi del prodotto

- Integrazione degli apparecchi con funzione di illuminazione di emergenza nel sistema di illuminazione generale
- Operatività della funzione di illuminazione di emergenza integrata con batteria LiFePO4 a lunga durata con 3h di tempo di scarica
- Semplice collaudo degli apparecchi con funzione di illuminazione di emergenza grazie alla funzione di test automatico integrata
- Comoda visualizzazione dei risultati del test automatico con un controllo LED incluso
- Facilità nell'aggiornare la sorgente luminosa e il driver (design EVERLOOP)
- Distribuzione omogenea della luce e abbagliamento ridotto ($UGR \leq 19$) grazie all'ottica IndiviLED®
- Alte prestazioni con CRI90 e fino a 130 lm/W
- Altamente versatile grazie ai livelli di potenza selezionabili (Power Select - PS) sul driver
- Distribuzione simmetrica della luce per vari campi di applicazione
- Elevata consistenza del colore con SDCM 3
- Molteplici opzioni di montaggio grazie a diversi accessori

Caratteristiche del prodotto

- Certificato secondo le norme europee (EN 60598-2-22)



- Apparecchio adatto per illuminazione normale e di emergenza
- Funzione di illuminazione di emergenza: tempo di scarica della batteria di 3h
- Test di funzione di illuminazione di emergenza: automatico (AT)
- Tecnologia della batteria: LiFePO4
- Include EVERLOOP: comoda sostituzione della sorgente luminosa e del driver LED
- Collegabile in una linea luminosa continua con accessori (montaggio a plafone o a sospensione)
- Montaggio a sospensione con kit (da ordinare separatamente)
- Morsettiera a 5 poli, sezione del cavo fino a 5 x 2,5 mm²
- Durata (L80/B10): 70.000 ore (a 25 °C)

DATI TECNICI

DATI ELETTRICI

Potenza nominale	40 W / 36 W / 30 W / 25 W
Tensione nominale	220...240 V
Frequenza di rete	50...60 Hz
Corrente nominale	185...170...140...120 mA
Corrente di innesco	15 A
Limit.corrente inrush T_{h50}	50 μ s
Num. Max. di lum. su interruttore B16 A	50
Num. Max. di lum. su interruttore C10 A	36
Max. numero di apparecchi per interruttore magnetotermico C16	58
Fattore di potenza λ	> 0,90
Distorsione armonica totale	\leq 20 %
Classe di sicurezza	I
Resistenza ai transitori (L/N)	1000 V
Resistenza ai transitori (L/N- terra)	2000 V
Modalità di funzionamento	Integrated LED driver

Dati fotometrici

Flusso luminoso	4800 lm / 4400 lm / 3700 lm / 3150 lm
Efficienza luminosa	120 lm/W / 122 lm/W / 123 lm/W / 126 lm/W
Temperatura di colore	3000 K
Colore della luce (descrizione)	Bianco caldo
Indice di resa cromatica Ra	\geq 90
Standard Deviation of Color Matching	3 sdc _m
Nessuno sfarfallio	Sì
Metrica dello sfarfallio (flicker) (Pst LM)	\leq 1
Metrica dell'effetto stroboscopico (SVM)	\leq 0.4
Gruppo di sicurezza fotobiologic EN62778	RG1
Ampiezza fascio luminoso	90 °
UGR longitudinal	< 19

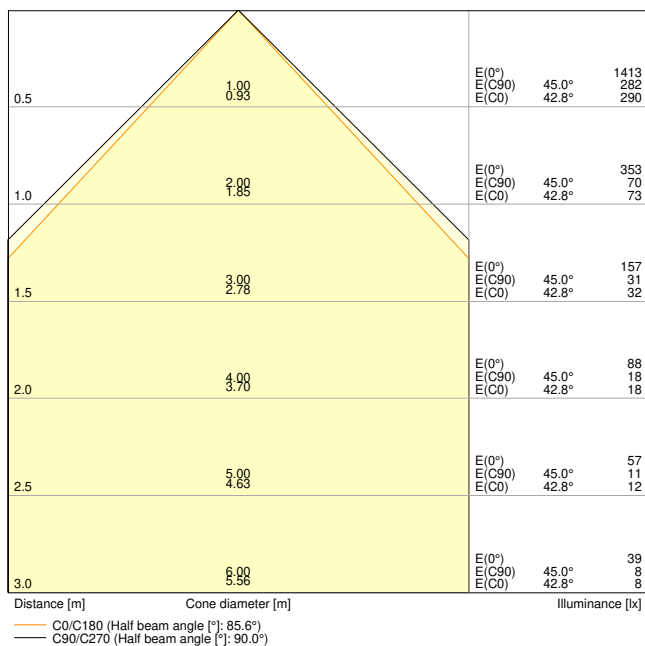

LN INV D 1200 P 40W 930 EM WT

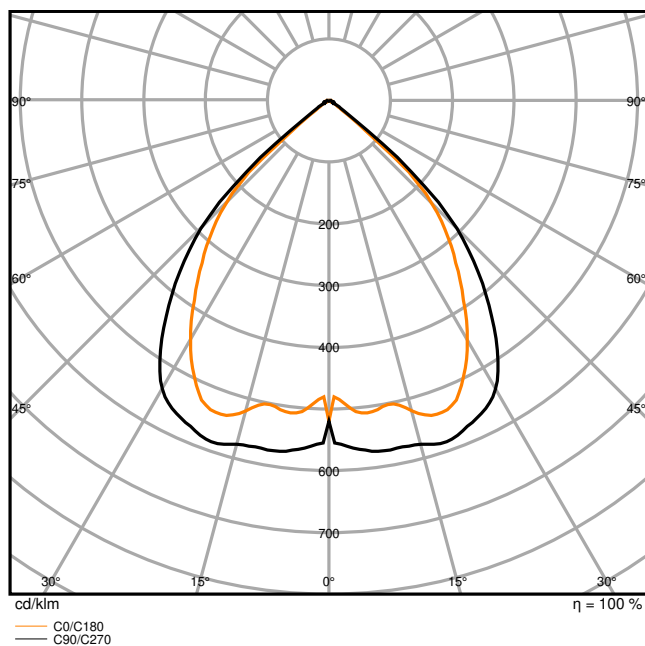

LN INV D 1200 P 40W 930 EM WT

Attributi regolabili

Potenza nominale	Temperatura di colore	Flusso luminoso	Efficienza luminosa
40 W	3000 K	4800 lm	120 lm/W
36 W	3000 K	4400 lm	122 lm/W
30 W	3000 K	3700 lm	123 lm/W
25 W	3000 K	3150 lm	126 lm/W

DIMENSIONI E PESO

Lunghezza	1210,00 mm
Larghezza	125,00 mm
Altezza	43,00 mm
Peso prodotto	3400,00 g

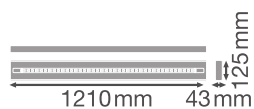

LN INV 1200 P

MATERIALE & COLORI

Colore del prodotto	Bianco
Colore della struttura	Bianco
Numero Ral [PIM]	RAL 9003
Materiale del corpo	Aluminum
Materiale della copertura	Polymethylmethacrylate (PMMA)
Materiale superficie che emette la luce	Polimetilmetacrilato (PMMA)
Test filo incandescente (IEC 60695-2-12)	850 °C
Contenuto di mercurio nella lampada	0.0 mg

APPLICAZIONE & INSTALLAZIONE

Temperatura ambiente	0...+40 °C
Temperatura di stoccaggio	-25...+25 °C
Tipo di collegamento	Terminale senza vite
Grado di protezione	IP20
Indice IK (resistenza agli urti) [PIM]	IK06
Dimmerabile	No
Montaggio tipo	Sospensione/Superficie
Posizione di montaggio	Soffitto
Ambiente applicativo	Interni
Orientabile	No
Con sorgente luminosa	Sì
Sorgente luminosa sostituibile	Sì

Durata

Durata L70/B50 @ 25 °C	100000 h ¹⁾
Durata L80/B10 @ 25 °C	70000 h ¹⁾
Durata stimata L80/B10 a 25 °C	70000 h
Durata L90/B10 @ 25 °C	35000 h
Numero cicli accensione / spegnimento	25000

¹⁾ t[h]: L70 / B50 @ 25 °C (Ta), t[h]: L80 / B10 @ 25 °C (Ta), t[h]: L90 / B10 @ 25 °C (Ta)

ALIMENTATORE

Corrente di uscita	800mA / 700mA / 600mA / 500 mA
ECG - Tensione di uscita	≤ 5 %
Alimentatore consigliato	OSRAM type IT FIT 40/220-240/800 CS L

SENSORE

Tipo di sensore	-
-----------------	---

BATTERIA

Tipo di batteria	LiFePO4
Dimensioni della batteria	Others
Tensione nominale della batteria	3,2 V
Capacità nominale della batteria	4500 mAh
Tempo di ricarica della batteria	24 h

ILLUMINAZIONE DI EMERGENZA

Tipo di illuminazione di emergenza (EL)	Unità EL (batteria e controller) per il funzionamento decentralizzato inclusa
Area d'applicazione d'emergenza	Illuminazione antipanico / Illuminazione del percorso di fuga
Tipo di funzionamento della luce d'emergenza	Non permanente / Mantenuto
Tipo di test funzionamento d'emergenza	Automatico
Potenza in modalità di emergenza	2.3 W
Flusso luminoso in modalità d'emergenza	440 lm
Durata della batteria in modalità d'emergenza	3 h









CERTIFICATI, NORME E DIRETTIVE

Norme	CE / CB / ENEC / TÜV SÜD / UKCA / EAC / EPD
Temperatura di superficie limitata	No
Resistenza agli urti di un pallone	No
Modulo LED sostituibile	dal consumatore finale

ALTRE CARATTERISTICHE DEL PRODOTTO

Numero di illuminanti inclusi	1
Funzione aggiunta	EVERLOOP / MULTI SELECT

ACCESSORI OPZIONALI

Immagine del prodotto	Nome del prodotto	EAN
	LN INV SUSPENSION KIT WT	4099854215537
	LN INV SUSPENSION WIRE	4099854323980
	LN INV 1200 THROUGHWIRING KIT	4099854214820
	LN INV INLINE CONNECTOR	4099854215612
	LN INV CORNER CONNECTOR WT	4099854308093
	LN INV INFILL 600 WT	4099854214882
	LN INV INFILL 1200 WT	4099854214868
	LN INV INFILL 1500 WT	4099854214844

Componenti di aggiornamento e sostituzione

Components Light Source

Immagine del prodotto	Nome del prodotto	EAN
	LISOEV 1074x29 48 40W 930 S90U19 GY	4099854284359









Apparecchiatura / Accessori





- Kit di sospensione disponibile per la versione con apparecchio a sospensione (da ordinare separatamente)
- Connettori in linea, angolari e di riempimento disponibili come accessori separati
- Kit con cavo di cablaggio passante disponibile

Consigli per la sicurezza

- Tutti i collegamenti elettrici devono essere effettuati da personale qualificato.
- Attenzione, rischio di scosse elettriche.
- Prodotto in classe di protezione I. Tutte le parti metalliche dell'involucro elettricamente conduttive che possono assorbire tensione durante il funzionamento o durante la manutenzione in caso di guasto devono essere collegate in modo continuo al conduttore di protezione di terra.

DOWNLOAD

Documenti e certificati		Nome del documento
	Istruzioni per l'uso / istruzioni di sicurezza	LN INV D/DI 1200/1500 P PS EL
	Informazioni legali	Safety Insert G11205497
	Informazioni legali	Legal Insert G11235609
	Informazioni legali	Informationstext 18 Abs 4 ElektroG
	Informazioni legali	LN IND EM
	Dichiarazioni di conformità	CE declaration LN INV D P PS EL
	Dichiarazioni di conformità UKCA	UKCA declaration LN INV D P PS EL
Fotometrie e file di design		Nome del documento
	File IES (IES)	LN INV D 1200 P 40W 930 EM WT

Fotometrie e file di design		Nome del documento
	File LDT (Eulumdat)	LN INV D 1200 P 40W 930 EM WT
	File UGR (tabella UGR)	LN INV D 1200 P 40W 930 EM WT
	Curva di distribuzione della luce tipo cono	LN INV D 1200 P 40W 930 EM WT
	Curva di distribuzione della luce tipo polare	LN INV D 1200 P 40W 930 EM WT
CAD/BIM		Nome del documento
	CAD STEP 3D	LN INV D 1200 G2

DATI LOGISTICI

Codice prodotto	Unità di imballo (Pezzi/unità)	Dimensioni (lunghezza x profondità x altezza)	Peso lordo	Volume
4099854249297	Astuccio 1	178 mm x 1,263 mm x 103 mm	4070.00 g	23.16 dm ³
4099854249303	Cartone di spedizione 2	1,297 mm x 197 mm x 224 mm	9540.00 g	57.23 dm ³

Il codice prodotto indicato descrive la minore quantità che può essere ordinata. Una unità di spedizione può contenere uno o più di un singolo prodotto. Quando si inserisce un ordine, per la quantità inserire una o più unità di spedizione.

INFORMAZIONI AGGIUNTIVE SUL CATALOGO



LINEAR INHALED® Driver EL	Driver Direct	No Beam			mA	W	lm	lm/W
		Pin 1	Pin 2	Pinout				
LN INV D 1200 P NEW 930 PS EL BK	OSRAM O FFF 40 S2L_30V/930 CS.L	OFF	OFF	Reset	500	30	3000	100
		OFF	ON	-	600	30	3600	120
		ON	OFF	-	700	30	4200	140
		ON	ON	Preheat	800	30	4800	160
LN INV D 1200 P NEW 930 PS EL WT	OSRAM O FFF 40 S2L_30V/930 CS.L	OFF	OFF	-	500	30	3100	100
		OFF	ON	-	600	30	3600	120
		ON	OFF	-	700	30	4100	130
		ON	ON	Preheat	800	30	4600	140
LN INV D 1200 P NEW 930 PS EL BK	OSRAM O FFF 40 S2L_30V/930 CS.L	OFF	OFF	-	500	30	3100	100
		OFF	ON	-	600	30	3600	120
		ON	OFF	-	700	30	4100	130
		ON	ON	Preheat	800	30	4600	140
LN INV D 1200 P NEW 930 PS EL WT	OSRAM O FFF 40 S2L_30V/930 CS.L	OFF	OFF	-	500	30	3000	100
		OFF	ON	-	600	30	3600	120
		ON	OFF	-	700	30	4100	130
		ON	ON	Preheat	800	30	4600	140

	BATTERY ¹⁶	TEST ¹⁷	MAINTAINED ¹⁸	NON-MAINTAINED ¹⁹
LINEAR INHALED® BK	LfUCh+ 3h	automatic ¹⁷	E.3	400
LINEAR INHALED® WT	LfUCh+ 3h	automatic ¹⁷	E.3	440

Testing Instructions¹⁷



Control LED¹³

Luminaire Status ¹⁵	Control LED ¹³
Normal ¹⁵	Green ¹⁵
Emergency ¹⁶	OFF
Testing ¹⁵	Green ¹⁵ (0.1s, 1s, 1s...)
Load failure ¹⁶	Red ¹⁶ (0.1s, 1s, 1s...)
Battery failure ¹⁶	Red ¹⁶ (0.1s, 1s, 1s...)
Charging failure ¹⁶	Red ¹⁶ (0.1s, 0.1s, 0.1s...)

Test ¹⁷	Automatic ¹⁸
Initialization ²⁰ ≥ 40h Normal	Automatic ¹⁸
Daily check of Control LED ¹³	Green ¹⁵
Monthly/Weekly functional test ¹⁸ (EN 50172) 30s	Automatic test once every 7 days ²¹
Yearly duration test ²⁰ (EN 50172) 30s	Automatic test once every 52 weeks ²¹

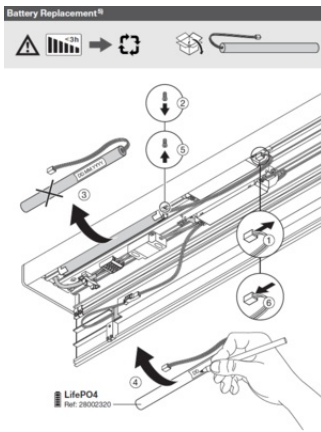

Riferimenti / Collegamenti

– Per la garanzia consulta www.ledvance.it/garanzia

DISCLAIMER

Con riserva di modifiche senza preavviso. Salvo errori o omissioni. Assicurarsi sempre di utilizzare la versione più recente.