



# SCHEDA TECNICA DEL PRODOTTO

## LN INV D 1200 P 40W 930 DA EL BK

LINEAR INDIVILED DIRECT 1200 DALI EMERGENCY | Apparecchio da superficie per applicazioni in ufficio singole o in fila continua con CRI90, tecnologia DALI-2 IoT e batteria di emergenza, 1200 mm



### Aree di applicazione

- Illuminazione di emergenza delle vie di fuga
- Edifici che richiedono fino a 3 h di operatività della luce di emergenza
- Sostituzione diretta per gli apparecchi funzionanti con lampade fluorescenti
- Uffici, istruzione, edifici pubblici
- Configurazione a fila singola e continua
- Illuminazione diretta



### Vantaggi del prodotto

- Integrazione degli apparecchi con funzione di illuminazione di emergenza nel sistema di illuminazione generale
- Operatività della funzione di illuminazione di emergenza integrata con batteria LiFePO4 a lunga durata con 3h di tempo di scarica
- Semplice collaudo degli apparecchi con funzione di illuminazione di emergenza grazie alla funzione di test automatico integrata
- Comoda visualizzazione dei risultati del test automatico con un controllo LED incluso
- Facilità nell'aggiornare la sorgente luminosa e il driver (design EVERLOOP)
- Distribuzione omogenea della luce e abbagliamento ridotto ( $UGR \leq 19$ ) grazie all'ottica IndiviLED®
- Alte prestazioni con CRI90 e fino a 130 lm/W
- Altamente versatile grazie ai livelli di potenza selezionabili (Power Select - PS) sul driver
- Distribuzione simmetrica della luce per vari campi di applicazione
- Elevata consistenza del colore con SDCM 3
- Molteplici opzioni di montaggio grazie a diversi accessori

### Caratteristiche del prodotto

- Certificato secondo le norme europee (EN 60598-2-22)



- Apparecchio adatto per illuminazione normale e di emergenza
- Funzione di illuminazione di emergenza: tempo di scarica della batteria di 3h
- Test di funzione di illuminazione di emergenza: automatico (AT)
- Tecnologia della batteria: LiFePO4
- Include EVERLOOP: comoda sostituzione della sorgente luminosa e del driver LED
- Collegabile in una linea luminosa continua con accessori (montaggio a plafone o a sospensione)
- Montaggio a sospensione con kit (da ordinare separatamente)
- Morsettiera a 5 poli, sezione del cavo fino a 5 x 2,5 mm<sup>2</sup>
- Durata (L80/B10): 70.000 ore (a 25 °C)

DATI TECNICI

DATI ELETTRICI

Potenza nominale	40 W / 34 W / 30 W / 25 W
Tensione nominale	220...240 V
Frequenza di rete	0/50/60 Hz
Corrente nominale	177...160...140...120 mA
Corrente di innesco	9.92 A
Limit.corrente inrush $T_{h50}$	360 $\mu$ s
Num. Max. di lum. su interruttore B16 A	20
Num. Max. di lum. su interruttore C10 A	20
Max. numero di apparecchi per interruttore magnetotermico C16	32
Fattore di potenza $\lambda$	> 0,90
Distorsione armonica totale	$\leq$ 20 %
Classe di sicurezza	I
Resistenza ai transitori (L/N)	1000 V
Resistenza ai transitori (L/N- terra)	2000 V
Modalità di funzionamento	Integrated LED driver
Interfaccia per la regolazione	DALI-2 / IoT

Dati fotometrici

Flusso luminoso	4650 lm / 4150 lm / 3600 lm / 3000 lm
Efficienza luminosa	116 lm/W / 122 lm/W / 120 lm/W
Temperatura di colore	3000 K
Colore della luce (descrizione)	Bianco caldo
Indice di resa cromatica Ra	$\geq$ 90
Standard Deviation of Color Matching	3 sdc <sub>m</sub>
Nessuno sfarfallio	Sì
Metrica dello sfarfallio (flicker) (Pst LM)	$\leq$ 1
Metrica dell'effetto stroboscopico (SVM)	$\leq$ 0.4
Gruppo di sicurezza fotobiologic EN62778	RG1
Ampiezza fascio luminoso	90 °
UGR longitudinal	< 19

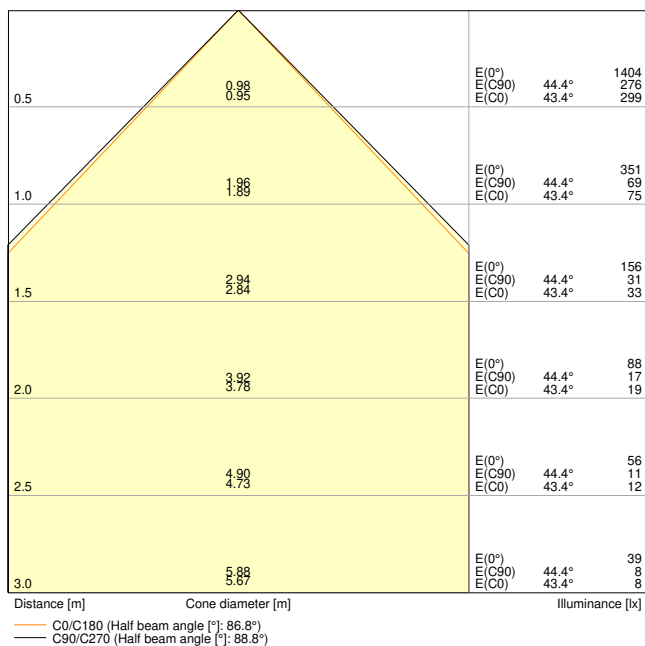

LN INV D 1200 P 40W 930 DAVR EM BK

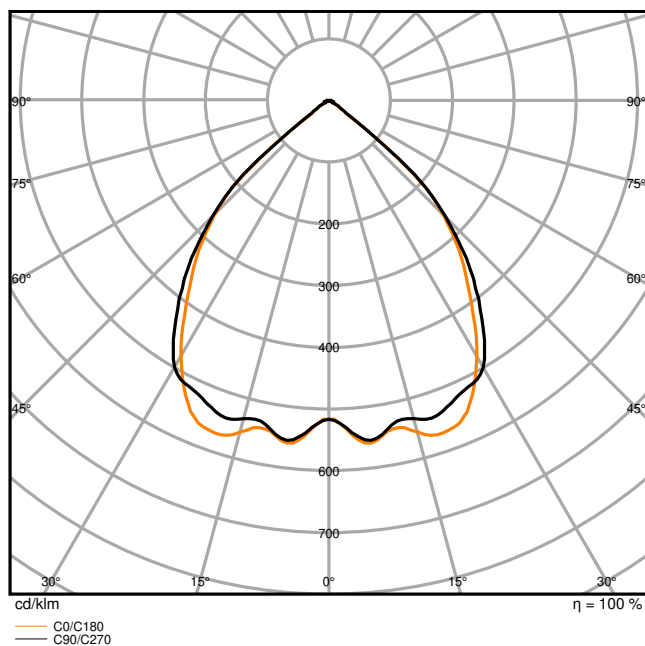

LN INV D 1200 P 40W 930 DAVR EM BK

Attributi regolabili

Potenza nominale	Temperatura di colore	Flusso luminoso	Efficienza luminosa
40 W	3000 K	4650 lm	116 lm/W
34 W	3000 K	4150 lm	122 lm/W
30 W	3000 K	3600 lm	120 lm/W
25 W	3000 K	3000 lm	120 lm/W

DIMENSIONI E PESO

Lunghezza	1210,00 mm
Larghezza	125,00 mm
Altezza	43,00 mm
Peso prodotto	3500,00 g

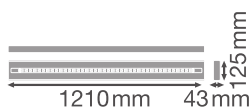

LN INV 1200 P

**MATERIALE & COLORI**

Colore del prodotto	Black
Colore della struttura	Black
Numero Ral [PIM]	RAL 9005
Materiale del corpo	Aluminum
Materiale della copertura	Polymethylmethacrylate (PMMA)
Materiale superficie che emette la luce	Polimetilmetacrilato (PMMA)
Test filo incandescente (IEC 60695-2-12)	850 °C
Contenuto di mercurio nella lampada	0.0 mg

**APPLICAZIONE & INSTALLAZIONE**

Temperatura ambiente	0...+40 °C
Temperatura di stoccaggio	-25...+25 °C
Tipo di collegamento	Terminale senza vite a 5 poli (L,N,PE,DA+,DA-)
Grado di protezione	IP20
Indice IK (resistenza agli urti) [PIM]	IK06
Dimmerabile	Sì
Type of dimming [GMS]	Mediante DALI
Pronto per l'IoT	Supporto del tipo di dati DALI PARTE 251, 252, 253 <sup>1)</sup>
Montaggio tipo	Sospensione/Superficie
Posizione di montaggio	Soffitto
Ambiente applicativo	Interni
Orientabile	No
Con sorgente luminosa	Sì
Sorgente luminosa sostituibile	Sì

1) Internet delle cose. Supporta il trasferimento dati tramite gateway a piattaforme di monitoraggio basate su cloud, come LEDVANCE VIVARES Cloud.

### Durata

Durata L70/B50 @ 25 °C	100000 h <sup>1)</sup>
Durata L80/B10 @ 25 °C	70000 h <sup>1)</sup>
Durata stimata L80/B10 a 25 °C	70000 h
Durata L90/B10 @ 25 °C	35000 h
Numero cicli accensione / spegnimento	25000

1) t[h]: L70 / B50 @ 25 °C (Ta), t[h]: L80 / B10 @ 25 °C (Ta), t[h]: L90 / B10 @ 25 °C (Ta)

### ALIMENTATORE

Corrente di uscita	800mA / 700mA / 600mA / 500 mA
ECG - Tensione di uscita	≤ 5 %
Alimentatore consigliato	OSRAM type OTI DALI 50/220-240/1A4 NFC L

### SENSORE

Tipo di sensore	-
-----------------	---

### BATTERIA

Tipo di batteria	LiFePO4
Dimensioni della batteria	Others
Tensione nominale della batteria	3,2 V
Capacità nominale della batteria	4500 mAh
Tempo di ricarica della batteria	24 h

### ILLUMINAZIONE DI EMERGENZA

Tipo di illuminazione di emergenza (EL)	Unità EL (batteria e controller) per il funzionamento decentralizzato inclusa / Driver certificato EL (funzionamento 0Hz/DC) per il funzionamento a batteria centrale incluso
Area d'applicazione d'emergenza	Illuminazione antipanico / Illuminazione del percorso di fuga
Tipo di funzionamento della luce d'emergenza	Non permanente / Mantenuto
Tipo di test funzionamento d'emergenza	Automatico
Potenza in modalità di emergenza	2.3 W
Flusso luminoso in modalità d'emergenza	400 lm
Durata della batteria in modalità d'emergenza	3 h

### CERTIFICATI, NORME E DIRETTIVE









Norme	CE / CB / ENEC / TÜV SÜD / UKCA / EAC / EPD
-------	---

Temperatura di superficie limitata	No
Resistenza agli urti di un pallone	No
Modulo LED sostituibile	dal consumatore finale

**ALTRE CARATTERISTICHE DEL PRODOTTO**

Numero di illuminanti inclusi	1
Funzione aggiunta	EVERLOOP / VIVARES / Programmable Multi Lumen

**ACCESSORI OPZIONALI**

Immagine del prodotto	Nome del prodotto	EAN
	LN INV SUSPENSION KIT BK	4099854297069
	LN INV SUSPENSION WIRE	4099854323980
	LN INV 1200 THROUGHWIRING KIT	4099854214820
	LN INV INLINE CONNECTOR	4099854215612
	LN INV CORNER CONNECTOR BK	4099854308079
	LN INV INFILL 600 BK	4099854297045
	LN INV INFILL 1200 BK	4099854297007
	LN INV INFILL 1500 BK	4099854297021

### Componenti di aggiornamento e sostituzione

Components Light Source		
Immagine del prodotto	Nome del prodotto	EAN
	LISOEV 1074x29 46 40W 930 S90U19 BK	4099854652059







### Apparecchiatura / Accessori







- Kit di sospensione disponibile per la versione con apparecchio a sospensione (da ordinare separatamente)
- Connettori in linea, angolari e di riempimento disponibili come accessori separati
- Kit con cavo di cablaggio passante disponibile

### Consigli per la sicurezza

- Tutti i collegamenti elettrici devono essere effettuati da personale qualificato.
- Attenzione, rischio di scosse elettriche.
- Prodotto in classe di protezione I. Tutte le parti metalliche dell'involucro elettricamente conduttive che possono assorbire tensione durante il funzionamento o durante la manutenzione in caso di guasto devono essere collegate in modo continuo al conduttore di protezione di terra.

### DOWNLOAD

	Documenti e certificati	Nome del documento
	Istruzioni per l'uso / istruzioni di sicurezza	LN INV D/DI 1200/1500 P DA EL
	Informazioni legali	Safety Insert G11205497
	Informazioni legali	Legal Insert G11235610
	Informazioni legali	Informationstext 18 Abs 4 ElektroG
	Informazioni legali	LN IND DALI EM
	Dichiarazioni di conformità	CE declaration LN IND D P DA EL
	Dichiarazioni di conformità UKCA	UKCA declaration LN INV D P DA EL

Documenti e certificati		Nome del documento
	EU Data Act	DALI LED Driver and Luminaires
Fotometrie e file di design		Nome del documento
	File IES (IES)	LN INV D 1200 P 40W 930 DAVR EM BK
	File LDT (Eulumdat)	LN INV D 1200 P 40W 930 DAVR EM BK
	File UGR (tabella UGR)	LN INV D 1200 P 40W 930 DAVR EM BK
	Curva di distribuzione della luce tipo cono	LN INV D 1200 P 40W 930 DAVR EM BK
	Curva di distribuzione della luce tipo polare	LN INV D 1200 P 40W 930 DAVR EM BK
CAD/BIM		Nome del documento
	CAD STEP 3D	LN INV D 1200 G2

DATI LOGISTICI

Codice prodotto	Unità di imballo (Pezzi/unità)	Dimensioni (lunghezza x profondità x altezza)	Peso lordo	Volume
4099854297557	Astuccio 1	178 mm x 1,263 mm x 103 mm	3860.00 g	23.16 dm <sup>3</sup>
4099854297564	Cartone di spedizione 2	1,297 mm x 197 mm x 224 mm	9120.00 g	57.23 dm <sup>3</sup>

Il codice prodotto indicato descrive la minore quantità che può essere ordinata. Una unità di spedizione può contenere uno o più di un singolo prodotto. Quando si inserisce un ordine, per la quantità inserire una o più unità di spedizione.

INFORMAZIONI AGGIUNTIVE SUL CATALOGO



LINEAR IndividLED® DIRECT DALI	Driver	mA	W	lm	lm/W	IP
LN INV D 1200 P 40W 930 DA EL WT	OSRAM OTI DALI 50/ 220-240/1A4 NFC L	500	25	2100	138	✓
		800	30	3700	123	✓
		700	34	4300	125	✓
LN INV D 1200 P 40W 940 DA EL BK	OSRAM OTI DALI 50/ 220-240/1A4 NFC L	500	25	2000	120	✓
		800	30	3600	120	✓
		700	34	4150	122	✓
LN INV D 1200 P 40W 940 DA EL WT	OSRAM OTI DALI 50/ 220-240/1A4 NFC L	500	25	2000	120	✓
		800	30	3600	120	✓
		700	34	4100	121	✓
LN INV D 1200 P 40W 940 DA EL BK	OSRAM OTI DALI 50/ 220-240/1A4 NFC L	500	25	2000	120	✓
		800	30	3700	123	✓
		700	34	4300	126	✓

BATTERY®	TEST <sup>1)</sup>	IP	lm	Maintenances <sup>2)</sup>	
LINEAR INDIVIDLED® BK	Lf4/Cl4 - 3h	automatic <sup>1)</sup>	2.3	400	⊕ Maintained/Non-maintained ⊕
LINEAR INDIVIDLED® WT	Lf4/Cl4 - 3h	automatic <sup>1)</sup>	2.3	440	⊕ Maintained/Non-maintained ⊕

Testing Instructions<sup>1)</sup>



Luminaire Status <sup>1)</sup>	Control LED <sup>1)</sup>
Normal <sup>1)</sup>	Green <sup>1)</sup>
Emergency <sup>1)</sup>	OFF
Testing <sup>1)</sup>	Green <sup>1)</sup> (1s, 1s, 1s...) Green <sup>1)</sup> (0.1s, 0.1s, 0.1s...)
Load failure <sup>1)</sup>	Red <sup>1)</sup>
Battery failure <sup>1)</sup>	Red <sup>1)</sup> (1s, 1s, 1s...)
Charging failure <sup>1)</sup>	Red <sup>1)</sup> (0.1s, 0.1s, 0.1s...)

Test <sup>1)</sup>	Automatic <sup>1)</sup>
Initialization <sup>1)</sup> ≥ 48h Normal	Automatic <sup>1)</sup>
Daily check of Control LED <sup>1)</sup>	Green <sup>1)</sup>
Monthly/Weekly functional test <sup>1)</sup> (EN 50172)  30s	Automatic test once every 7 days <sup>1)</sup>
Yearly duration test <sup>1)</sup> (EN 50172)  1h	Automatic test once every 62 weeks <sup>1)</sup>

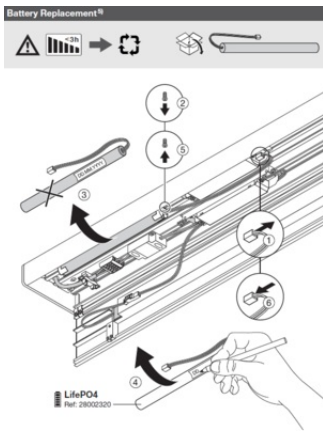

## Riferimenti / Collegamenti

– Per la garanzia consulta [www.ledvance.it/garanzia](http://www.ledvance.it/garanzia)

## DISCLAIMER

Con riserva di modifiche senza preavviso. Salvo errori o omissioni. Assicurarsi sempre di utilizzare la versione più recente.