

SCHEDA TECNICA DEL PRODOTTO

BIOLUX HCL PL 1200 S 40W TW DALI

BIOLUX HCL PANEL DALI GEN 2 | Pannelli da incasso, Tunable White, 115 lm/W, installazione senza attrezzi, tecnologia IoT DALI-2



Aree di applicazione

- Sostituzione diretta per gli apparecchi funzionanti con lampade fluorescenti
- Uffici, sale conferenza
- Aree di ricevimento, foyer e corridoi
- Disponibile per dimensioni della griglia di 600 mm x 600 mm, 625 mm x 625 mm e 1200 x 300 mm

Vantaggi del prodotto

- Apparecchio adatto per VIVARES DALI, VIVARES DALI HCL e altri sistemi di controllo della luce DALI-2
- Consente una soluzione di illuminazione Tunable White individuale in combinazione con controlli di illuminazione DALI-2 compatibili
- La qualità della luce CRI 90 supporta un maggiore benessere nelle applicazioni HCL
- Garanzia del sistema di 7 anni se utilizzato in un sistema VIVARES DALI
- Compatibile con VIVARES CLOUD SERVICE per il monitoraggio energetico
- Possibilità di cablaggio passante con serracavo incluso
- Driver DALI-2 esterno per una flessibilità estesa e una facile installazione
- Buona riduzione dell'abbagliamento (UGR < 19)

Caratteristiche del prodotto

- Apparecchio predisposto per IoT con tecnologia DALI-2
- Temperatura di colore regolabile tramite Tunable White: 2.700...6.500 K
- Indice di resa cromatica molto elevato Ra: > 90
- Telaio in alluminio estruso di alta qualità



- Versione disponibile con connettore Wago premontato (codice articolo: WAGO 771-9985/206-301) per Panel 625 CSW
- Adatto per installazioni di emergenza con batteria centrale secondo EN 60598-2-22

DATI TECNICI

DATI ELETTRICI

Potenza nominale	40,00 W
Tensione nominale	220...240 V
Frequenza di rete	0/50/60 Hz
Corrente nominale	190,000 mA
Corrente di innesco	27 A
Limit.corrente inrush T_{h50}	205 μ s
Num. Max. di lum. su interruttore B16 A	23
Num. Max. di lum. su interruttore C10 A	23
Max. numero di apparecchi per interruttore magnetotermico C16	36
Fattore di potenza λ	> 0,90
Distorsione armonica totale	< 20 %
Classe di sicurezza	II
Modalità di funzionamento	External LED driver
Interfaccia per la regolazione	DALI-2 / IoT

Dati fotometrici

Flusso luminoso	4100 lm
Efficienza luminosa	102 lm/W
Temperatura di colore	2700...6500 K
Colore della luce (descrizione)	Tunable White
Indice di resa cromatica Ra	90
Standard Deviation of Color Matching	3 sdcM
Nessuno sfarfallio	Sì
Metrica dello sfarfallio (flicker) (Pst LM)	≤ 1
Metrica dell'effetto stroboscopico (SVM)	≤ 0.4
Gruppo di sicurezza fotobiologic EN62778	RG0
Ampiezza fascio luminoso	90 °
UGR longitudinal	< 19

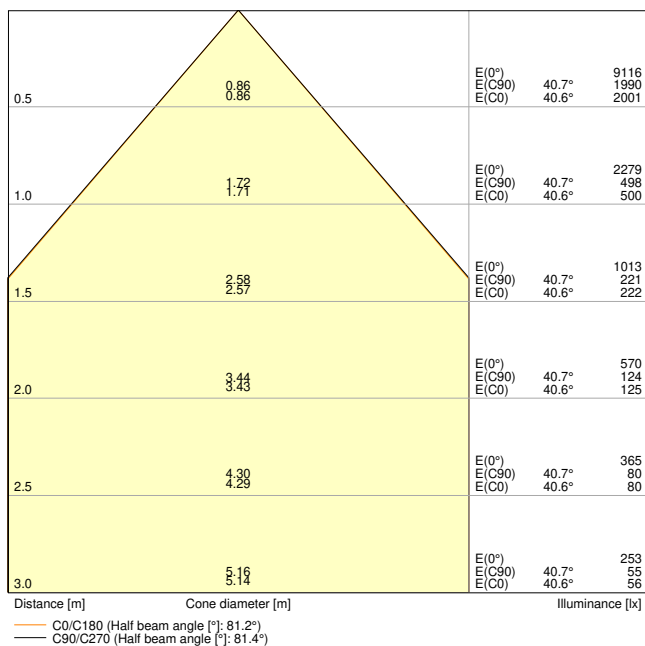

BIOLUX HCL PL 1200 S 40W TW DALI

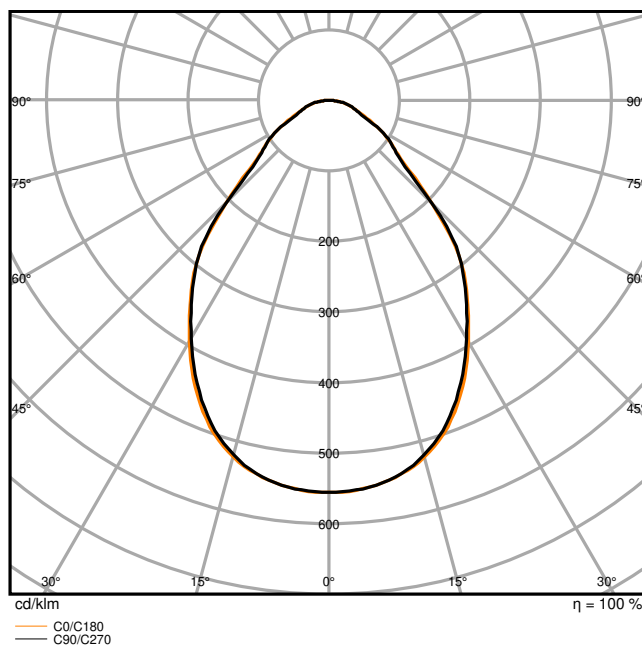

BIOLUX HCL PL 1200 S 40W TW DALI

DIMENSIONI E PESO

Lunghezza	1195,00 mm
Larghezza	295,00 mm
Altezza	11,00 mm
Peso prodotto	3300,00 g

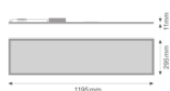

BIOLUX HCL PL 1200 S 40W TW DALI

MATERIALE & COLORI

Colore del prodotto	Bianco
Colore della struttura	Bianco
Numero Ral [PIM]	RAL 9016
Materiale del corpo	Aluminum

Materiale della copertura	Polymethylmethacrylate (PMMA)
Materiale superficie che emette la luce	PMMA
Test filo incandescente (IEC 60695-2-12)	650 °C
Contenuto di mercurio nella lampada	0.0 mg

APPLICAZIONE & INSTALLAZIONE

Temperatura ambiente	-20...+40 °C
Temperatura di stoccaggio	-20...+80 °C
Tipo di collegamento	Terminale senza vite a 5 poli (L,N,PE,DA+,DA-)
Grado di protezione	IP20/IP20
Indice IK (resistenza agli urti) [PIM]	IK02
Dimmerabile	Sì
Type of dimming [GMS]	DALI2
Campo di regolazione	1...100 %
Pronto per l'IoT	Supporto del tipo di dati DALI PARTE 251, 252, 253 ¹⁾
Montaggio tipo	Incasso
Posizione di montaggio	Soffitto / Parete
Ambiente applicativo	Interni
Lunghezza per il montaggio	1190 mm
Larghezza per il montaggio	290 mm
Profondità di incasso	50,0 mm
Orientabile	No
Con sorgente luminosa	Sì
Sorgente luminosa sostituibile	No

¹⁾ Internet delle cose. Supporta il trasferimento dati tramite gateway a piattaforme di monitoraggio basate su cloud, come LEDVANCE VIVARES Cloud.

Durata

Durata L70/B50 @ 25 °C	70000 h ¹⁾
Durata L80/B10 @ 25 °C	40000 h ¹⁾
Durata stimata L80/B10 a 25 °C	40000 h
Durata L90/B10 @ 25 °C	25000 h
Numero cicli accensione / spegnimento	50000

¹⁾ t[h]: L70 / B50 @ 25 °C (Ta), t[h]: L80 / B10 @ 25 °C (Ta), t[h]: L90 / B10 @ 25 °C (Ta)

ALIMENTATORE

Corrente di uscita	1100 mA
ECG - Tensione di uscita	< 1 %
ECG - Lunghezza	215 mm
ECG - Larghezza	92 mm
ECG - Altezza	25 mm

SENSORE

Tipo di sensore	-
-----------------	---

CERTIFICATI, NORME E DIRETTIVE

Norme	CE / CB / ENEC / UKCA / EAC
Temperatura di superficie limitata	No
Resistenza agli urti di un pallone	No
Modulo LED sostituibile	non sostituibile

ALTRE CARATTERISTICHE DEL PRODOTTO

Funzione aggiunta	VIVARES / BIOLUX
-------------------	------------------

ACCESSORI OPZIONALI







Immagine del prodotto	Nome del prodotto	EAN
	PANEL 1200x300 RECESSED MOUNT FRAME	4058075472976
	PANEL 1200 Surface Mount Kit	4058075108820
	PANEL RECESSED MOUNT CLIPS VAL 4x	4058075409859
	PANEL Suspension Kit	4058075402928

Immagine del prodotto	Nome del prodotto	EAN
	PANEL 1200 X 300 SF MOUNT KIT H70 VAL	4099854018497
	PANEL SECURITY KIT 4x	4058075472990

Componenti di aggiornamento e sostituzione

















Components Light Control		
Immagine del prodotto	Nome del prodotto	EAN
	MANUAL CONTROL UNIT SELECT DALI-2	4058075837485
	MANUAL CONTROL UNIT SELECT DALI-2 TW	4058075837508
	MANUAL CONTROL UNIT SELECT DALI-2 EXCHANGEABLE COVER TW	4058075837522
	MANUAL CONTROL UNIT TOUCH DALI-2 TW	4058075837560
	MANUAL CONTROL UNIT TOUCH DALI-2	4058075837546
	PUSH CONTROL UNIT FLUSH MOUNT DALI-2 TW	4058075837584
	SURFACE MOUNT FRAME	4058075843561















Immagine del prodotto	Nome del prodotto	EAN
	PUSHBUTTON COUPLER DALI-2	4058075837607
	FLEX CONTROL UNIT IOT DALI-2 HCL TW	4058075841888
	FLEX CONTROL UNIT FLUSH MOUNT DALI-2 TW	4058075841901
	FLEX CONTROL UNIT DALI-2 TW	4058075843844
	FLEX CONTROL UNIT REAL-TIME-CLOCK DALI-2 HCL TW	4058075841925
	SENSOR DALI-2 LIGHT/PRESENCE-6 INFRARED CEILING INTEGRATION	4058075837621
	SENSOR DALI-2 LIGHT/PRESENCE-8 INFRARED CEILING INTEGRATION	4058075841949
	SENSOR DALI-2 LIGHT/PRESENCE-40X5 INFRARED CEILING INTEGRATION	4058075843868
	SENSOR DALI-2 LIGHT/PRESENCE-24 INFRARED CEILING MOUNTING	4058075843882
	SENSOR CEILING MOUNTING KIT	4058075843905



Apparecchiatura / Accessori

– Accessori disponibili per diverse opzioni di montaggio

- Dispositivo di controllo esterno incluso
- Kit di sicurezza (cavo di sicurezza e staffe) incluso
- Serracavo per cablaggio passante preinstallato

DOWNLOAD

Documenti e certificati		Nome del documento
	Istruzioni per l'uso / istruzioni di sicurezza	UI BIOLUX HCL PL 1200 DALI
	Informazioni legali	LISO Insert BIOLUX HCL PL 1200 DALI
	Informazioni legali	Legal insert BIOLUX HCL DALI
	Informazioni legali	Informationstext 18 Abs 4 ElektroG
	Dichiarazioni di conformità	BIOLUX HCL PL
	Dichiarazioni di conformità UKCA	BIOLUX HCL PL
	Certificati	BIOLUX HCL PL
	EU Data Act	DALI LED Driver and Luminaires
Fotometrie e file di design		Nome del documento
	File IES (IES)	BIOLUX HCL PL 1200 S 40W TW DALI
	File LDT (Eulumdat)	BIOLUX HCL PL 1200 S 40W TW DALI
	File ULD (DIALux)	BIOLUX HCL PL 1200 S 40W TW DALI
	File ROLF (RELUX)	BIOLUX HCL PL DALI GEN2 1200 S 40W TW
	File UGR (tabella UGR)	BIOLUX HCL PL 1200 S 40W TW DALI
	Curva di distribuzione della luce tipo cono	BIOLUX HCL PL 1200 S 40W TW DALI
	Curva di distribuzione della luce tipo polare	BIOLUX HCL PL 1200 S 40W TW DALI
	Distribuzione della potenza spettrale	BIOLUX HCL PL S 40W TW DALI

CAD/BIM	Nome del documento	
 BIM Revit 3D	Biolux Tunable White Panel G2	
 CAD STEP 3D	HCL PL 1200	

DATI LOGISTICI

Codice prodotto	Unità di imballo (Pezzi/unità)	Dimensioni (lunghezza x profondità x altezza)	Peso lordo	Volume
4099854140228	Astuccio 1	1,308 mm x 51 mm x 374 mm	3896.00 g	24.95 dm ³
4099854140235	Cartone di spedizione 2	1,328 mm x 123 mm x 397 mm	8742.00 g	64.85 dm ³

Il codice prodotto indicato descrive la minore quantità che può essere ordinata. Una unità di spedizione può contenere uno o più di un singolo prodotto. Quando si inserisce un ordine, per la quantità inserire una o più unità di spedizione.

INFORMAZIONI AGGIUNTIVE SUL CATALOGO

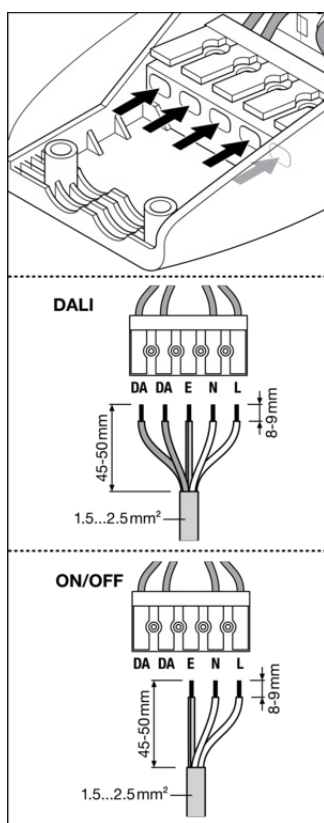

≤ 16 A	B10	B16	B25	B32	C10	C16	DALI	t _c
BIOLUX HCL PL 1200 S 40W TW DALI	14x	23x	35x	48x	23x	36x	OSRAM OPT DALI 200 14x16x16 TW	+75°C

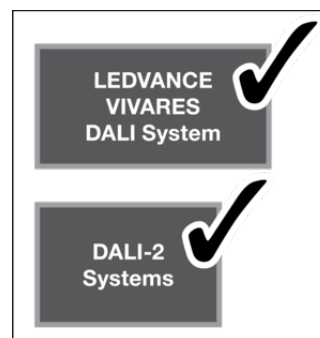

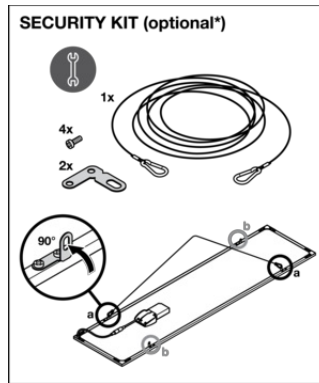

Riferimenti / Collegamenti

– Per la garanzia consulta www.ledvance.it/garanzia

DISCLAIMER

Con riserva di modifiche senza preavviso. Salvo errori o omissioni. Assicurarsi sempre di utilizzare la versione più recente.