

SCHEDA TECNICA DEL PRODOTTO

FL PFM SYM R30 200 W 3000 K BK

FLOODLIGHT PERFORMANCE SYM R30 | Proiettore con distribuzione della luce simmetrica rotazionale per un'ampia illuminazione dall'alto



Aree di applicazione

- Sostituzione diretta per apparecchi che usano lampade HID
- Uso esterno (IP66)
- Parcheggio
- Aree pubbliche
- Industria
- Impianti sportivi
- Illuminazione di ampi spazi
- D-Sign in conformità con EN 60598-2-24 per le unità commerciali a rischio di incendio, per esempio tramite accumulo di polvere

Vantaggi del prodotto

- Risparmio di energia fino al 90% (rispetto ai proiettori con lampade alogene)
- Risparmio energetico fino al 45% rispetto agli apparecchi che utilizzano lampade a scarica tradizionali
- Luminosa, robusta e durevole
- Distribuzione omogenea della luce e abbagliamento ridotto
- Nessun rapporto di uscita luce superiore (ULOR 0%) se montato a inclinazione 0 °
- Foro chiave per garantire facilità di installazione
- 5 anni di garanzia

Caratteristiche del prodotto

- Elevata efficienza luminosa: fino a 140 lm/W
- Distribuzione simmetrica rotazionale della luce per l'illuminazione di aree ad alto livello
- Montaggio ad angolo (45°) e inclinazione fino a 180°
- Tipo di protezione: IP66
- Resistenza agli urti: IK08



- Temperatura ambiente in funzione: -30...+50 °C
- Elevata protezione contro le sovratensioni: fino a 10 kV (L/N-PE), 6 kV (L-N)
- Sfiato integrato per evitare la formazione di condensa all'interno dell'apparecchio
- Collegamento tramite cavo da 2 m, cablaggio richiesto

DATI TECNICI

DATI ELETTRICI

Potenza nominale	200,00 W
Tensione nominale	220...240 V
Frequenza di rete	50...60 Hz
Corrente nominale	980 mA
Corrente di innesco	67 A
Limit.corrente inrush T_{h50}	1000 μ s
Num. Max. di lum. su interruttore B16 A	2
Num. Max. di lum. su interruttore C10 A	2
Max. numero di apparecchi per interruttore magnetotermico C16	3
Fattore di potenza λ	> 0,90
Distorsione armonica totale	< 20 %
Classe di sicurezza	I
Modalità di funzionamento	Integrated LED driver

Dati fotometrici

Flusso luminoso	24800 lm
Efficienza luminosa	130 lm/W
Temperatura di colore	3000 K
Colore della luce (descrizione)	Bianco caldo
Indice di resa cromatica Ra	> 80
Standard Deviation of Color Matching	\leq 5 sdc _m
Intensità luminosa	-
Nessuno sfarfallio	Sì
Metrica dello sfarfallio (flicker) (Pst LM)	-
Metrica dell'effetto stroboscopico (SVM)	-
Gruppo di sicurezza fotobiologic EN62778	RG1
Ampiezza fascio luminoso	30 °

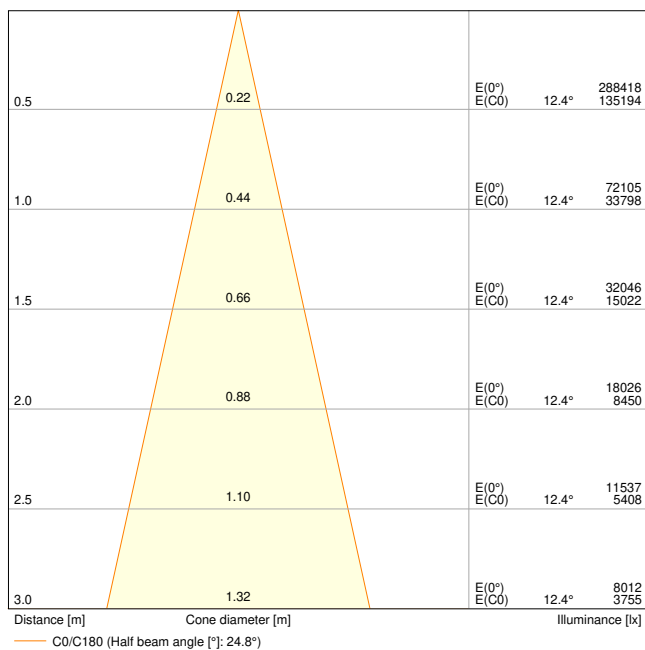

FL PFM 200W 3000K SYM R30 BK

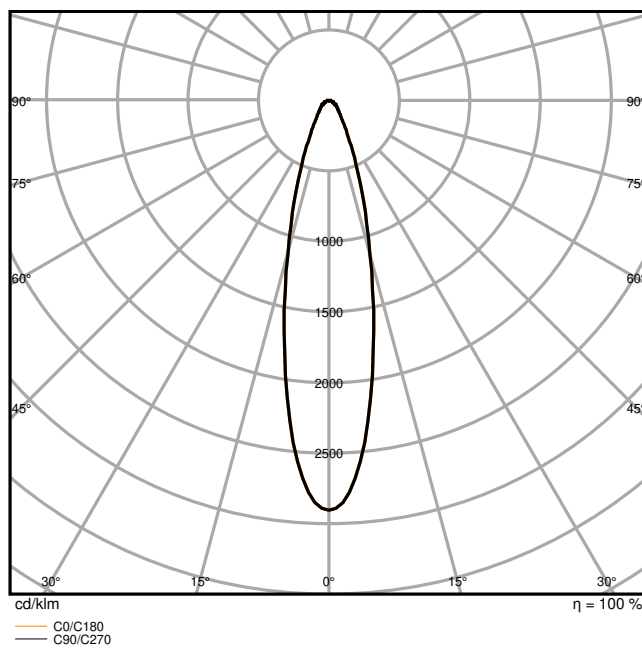

FL PFM 200W 3000K SYM R30 BK

DIMENSIONI E PESO

Lunghezza	494,00 mm
Larghezza	395,00 mm
Altezza	87,00 mm
Peso prodotto	6300,00 g
Lunghezza del cavo	2000 mm

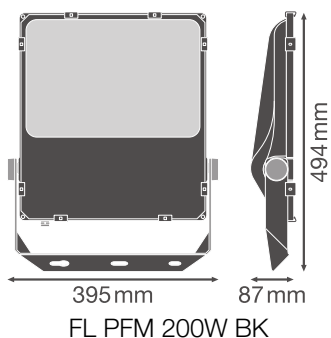

MATERIALE & COLORI

Colore del prodotto	Black
Colore della struttura	Black
Numero Ral [PIM]	RAL 9017
Materiale del corpo	Aluminum
Materiale della copertura	Vetro
Materiale superficie che emette la luce	Vetro
Test filo incandescente (IEC 60695-2-12)	650 °C
Contenuto di mercurio nella lampada	0.0 mg

APPLICAZIONE & INSTALLAZIONE

Temperatura ambiente	-30...+50 °C
Temperatura di stoccaggio	-40...+70 °C
Tipo di collegamento	Cavo, 3-poli
Grado di protezione	IP66
Indice IK (resistenza agli urti) [PIM]	IK08
Dimmerabile	No
Montaggio tipo	Surface
Posizione di montaggio	Parete / Polo / Pavimento / Soffitto
Ambiente applicativo	Outdoor
Orientabile	Sì
Con sorgente luminosa	Sì
Sorgente luminosa sostituibile	No

Durata

Durata L70/B50 @ 25 °C	100000 h ¹⁾
Durata L80/B10 @ 25 °C	70000 h ¹⁾
Durata stimata L80/B10 a 25 °C	70000 h
Durata L90/B10 @ 25 °C	30000 h
Numero cicli accensione / spegnimento	100000

¹⁾ t[h]: L70 / B50 @ 25 °C (Ta), t[h]: L80 / B10 @ 25 °C (Ta), t[h]: L90 / B10 @ 25 °C (Ta)

ALIMENTATORE

Corrente di uscita	3850 mA
ECG - Tensione di uscita	< 10 %

SENSORE

Tipo di sensore	-
-----------------	---









CERTIFICATI, NORME E DIRETTIVE









Norme	CE / CB / ENEC / TÜV SÜD / EAC
Temperatura di superficie limitata	Sì
Resistenza agli urti di un pallone	No
Modulo LED sostituibile	non sostituibile

Consigli per la sicurezza

- Tutti i collegamenti elettrici devono essere effettuati da personale qualificato.
- Il cavo flessibile esterno o il cordone di questo apparecchio non può essere sostituito; se il cavo è danneggiato, l'apparecchio dovrà essere distrutto.
- Morsetteria non inclusa. L'installazione deve essere effettuata da una persona qualificata.
- Attenzione, rischio di scosse elettriche.
- Prodotto in classe di protezione I. Tutte le parti metalliche dell'involucro elettricamente conduttive che possono assorbire tensione durante il funzionamento o durante la manutenzione in caso di guasto devono essere collegate in modo continuo al conduttore di protezione di terra.

DOWNLOAD

Documenti e certificati		Nome del documento
	Istruzioni per l'uso / istruzioni di sicurezza	FLOODLIGHT PERFORMANCE
	Informazioni legali	LSI FL PFM SYM AND ASYM
	Informazioni legali	Legal Insert FL PFM
	Informazioni legali	Informationstext 18 Abs 4 ElektroG
	Dichiarazioni di conformità	EU Declaration of Conformity FL PFM
	Dichiarazioni di conformità UKCA	FL PFM BK
Fotometrie e file di design		Nome del documento
	File IES (IES)	FL PFM 200W 3000K SYM R30 BK
	File LDT (Eulumdat)	FL PFM 200W 3000K SYM R30 BK

Fotometrie e file di design		Nome del documento
	File ULD (DIALux)	FL PFM 200W-3000K SYM R30 BK
	File ROLF (RELUX)	FL PFM 200W-3000K SYM
	File UGR (tabella UGR)	FL PFM 200W 3000K SYM R30 BK
	Curva di distribuzione della luce tipo cono	FL PFM 200W 3000K SYM R30 BK
	Curva di distribuzione della luce tipo polare	FL PFM 200W 3000K SYM R30 BK
CAD/BIM		Nome del documento
	BIM Revit 3D	FL PFM
	CAD STEP 3D	FL PFM 200W
Testo per Tender		Nome del documento
	Documenti per capitolati	FLOODLIGHT PERFORMANCE SYM R30 200 W 3000 K BK-IT

DATI LOGISTICI

Codice prodotto	Unità di imballo (Pezzi/unità)	Dimensioni (lunghezza x profondità x altezza)	Peso lordo	Volume
4058075353770	Cartone di spedizione 1	568 mm x 140 mm x 430 mm	6878.00 g	34.19 dm ³

Il codice prodotto indicato descrive la minore quantità che può essere ordinata. Una unità di spedizione può contenere uno o più di un singolo prodotto. Quando si inserisce un ordine, per la quantità inserire una o più unità di spedizione.

INFORMAZIONI AGGIUNTIVE SUL CATALOGO

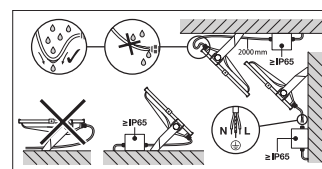
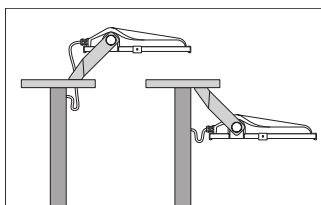
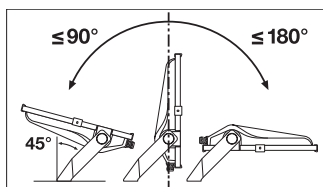

Riferimenti / Collegamenti

– Per la garanzia consulta www.ledvance.it/garanzia

DISCLAIMER

Con riserva di modifiche senza preavviso. Salvo errori o omissioni. Assicurarsi sempre di utilizzare la versione più recente.