

SCHEDA TECNICA DEL PRODOTTO

FL FLEX DA P 40W 830 A45X140 WAL

FLOODLIGHT FLEX DALI ASYMMETRIC 45 X 140 | Proiettore DALI D4i con fascio luminoso molto ampio, distribuzione della luce asimmetrica per l'illuminazione di aree



Aree di applicazione

- Zone costiere, come i porti
- Illuminazione generale delle aree esterne
- Parcheggio
- Adatto per strutture sportive indoor e outdoor
- Illuminazione architettonica
- Industria
- Sostituzione diretta per apparecchi che usano lampade HID

Vantaggi del prodotto

- Resistenza alla corrosione C5: testata in ambienti con elevata salinità
- luminaire riparabile: il driver LED può essere sostituito
- Applicazione flessibile grazie a un'ampia scelta di flussi luminosi e ampiezze del fascio
- 3 ingressi cavi per un utilizzo flessibile e un facile collegamento tra gli apparecchi di illuminazione
- Sfiato integrato per evitare la formazione di condensa all'interno dell'apparecchio
- Risparmio energetico fino all'91% rispetto ai proiettori con lampade alogene
- Risparmio energetico fino al 51% rispetto agli apparecchi che utilizzano lampade a scarica tradizionali
- Nessun rapporto di uscita luce superiore (ULOR 0%) se montato a inclinazione 0 °
- Progettazione intelligente dello scarico dell'acqua per evitare il ristagno dell'acqua
- Semplice regolazione dell'angolazione mediante bloccaggio ogni 2,5°
- Indicazione chiara del grado angolare
- Foro chiave per garantire facilità di installazione

Caratteristiche del prodotto



- Resistenza alla corrosione C5 basata su 1.500 ore di test di nebbia salina
- Elevata efficienza luminosa: fino a 156 lm/W
- Driver DALI D4i per applicazioni smart city
- Possibilità di collegamento a cascata
- Elevata protezione contro le sovratensioni: fino a 10 kV (L/N-PE), 6 kV (L-N)
- Elevata durata (L70/B50): fino a 120.000 h (a 25 °C)
- Pacchetti lumen fino a 70000 lm
- Disponibile anche la versione con temperatura colore 2200 K

DATI TECNICI

DATI ELETTRICI

Potenza nominale	40,00 W
Tensione nominale	220...240 V
Frequenza di rete	50...60 Hz
Corrente nominale	196,000 mA
Corrente di innesco	74.4 A
Limit.corrente inrush T _{h50}	224 µs
Num. Max. di lum. su interruttore B16 A	8
Num. Max. di lum. su interruttore C10 A	8
Max. numero di apparecchi per interruttore magnetotermico C16	14
Fattore di potenza λ	> 0,90
Distorsione armonica totale	< 20 %
Classe di sicurezza	I
Resistenza ai transitori (L/N)	6 kV
Resistenza ai transitori (L/N- terra)	10 kV
Modalità di funzionamento	Integrated LED driver
Interfaccia per la regolazione	DALI-2 / DALI D4I / IoT

Dati fotometrici

Flusso luminoso	5800 lm
Efficienza luminosa	145 lm/W
Temperatura di colore	3000 K
Colore della luce (descrizione)	Bianco caldo
Indice di resa cromatica Ra	> 80
Standard Deviation of Color Matching	5 sdcM
Nessuno sfarfallio	Sì
Metrica dello sfarfallio (flicker) (Pst LM)	<1
Metrica dell'effetto stroboscopico (SVM)	<0.4
Gruppo di sicurezza fotobiologic EN62778	RG1
Ampiezza fascio luminoso	45 ° x 140 °

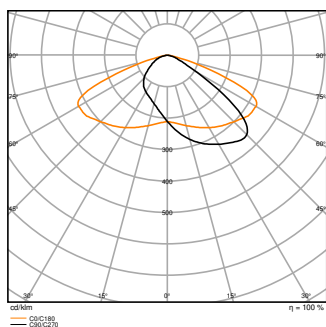

FL FLEX P 40W ML 830 A45X140
WAL LEDV

DIMENSIONI E PESO

Lunghezza	406,00 mm
Larghezza	277,00 mm
Altezza	67,00 mm
Peso prodotto	3800,00 g

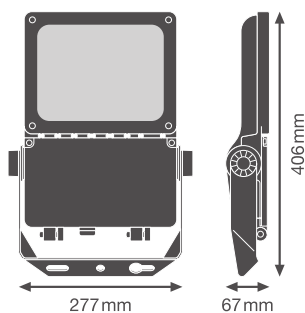

FL FLEX P WAL

MATERIALE & COLORI

Colore del prodotto	Bianco alluminio
Colore della struttura	Bianco alluminio
Numero Ral [PIM]	RAL 9017
Materiale del corpo	Aluminum
Materiale della copertura	Vetro
Materiale superficie che emette la luce	Vetro

Test filo incandescente (IEC 60695-2-12)	850 °C
Contenuto di mercurio nella lampada	0.0 mg

APPLICAZIONE & INSTALLAZIONE

Temperatura ambiente	-30...+50 °C
Temperatura di stoccaggio	-30...+80 °C
Tipo di collegamento	Terminale senza vite
Grado di protezione	IP66
Indice IK (resistenza agli urti) [PIM]	IK08
Classe di resistenza alla corrosione secondo EN 12944	C5
Dimmerabile	Sì
Type of dimming [GMS]	DALI D4I
Pronto per l'IoT	Supporto del tipo di dati DALI PARTE 251, 252, 253 ¹⁾
Montaggio tipo	Surface
Posizione di montaggio	Parete / Polo / Pavimento / Soffitto
Ambiente applicativo	Outdoor
Orientabile	Sì
Con sorgente luminosa	Sì
Sorgente luminosa sostituibile	No

¹⁾ Internet delle cose. Supporta il trasferimento dati tramite gateway a piattaforme di monitoraggio basate su cloud, come LEDVANCE VIVARES Cloud.

Durata

Durata L70/B50 @ 25 °C	120000 h ¹⁾
Durata L80/B10 @ 25 °C	100000 h ¹⁾
Durata stimata L80/B10 a 25 °C	100000 h
Durata L90/B10 @ 25 °C	50000 h
Numero cicli accensione / spegnimento	100000

¹⁾ t[h]: L70 / B50 @ 25 °C (Ta), t[h]: L80 / B10 @ 25 °C (Ta), t[h]: L90 / B10 @ 25 °C (Ta)

ALIMENTATORE

Corrente di uscita	2100 mA
ECG - Tensione di uscita	< 10 %

SENSORE

Tipo di sensore	-
-----------------	---



CERTIFICATI, NORME E DIRETTIVE

Norme	CE / CB / ENEC / UKCA / EPD
Temperatura di superficie limitata	Sì
Resistenza agli urti di un pallone	Sì
EPD	LEDV-00046-V01.01-EN
Modulo LED sostituibile	non sostituibile

ALTRE CARATTERISTICHE DEL PRODOTTO

Funzione aggiunta	VIVARES
-------------------	---------



ACCESSORI OPZIONALI







Immagine del prodotto	Nome del prodotto	EAN
	FL TRAVERSE 1/2 42/60/76MM	4099854680038
	FL FLEX ADAPTER SOCKET ZHAGA	4099854680076
	FL FLEX ADAPTER SOCKET NEMA	4099854680113





Apparecchiatura / Accessori



- Consegna senza cavi
- Secondo pressacavo incluso
- 2 inserti in gomma per cavi da 6,5 - 7,5 mm inclusi

DOWNLOAD

Documenti e certificati	Nome del documento
 Istruzioni per l'uso / istruzioni di sicurezza	FL FLEX P DALI
 Informazioni legali	Informationstext 18 Abs 4 ElektroG
 Informazioni legali	Safety Insert G11205497

Documenti e certificati		Nome del documento
	Informazioni legali	LSI FL FLEX DALI
	Informazioni legali	FL FLEX DA P
	Dichiarazioni di conformità	CE FL FLEX P
	Dichiarazioni di conformità UKCA	UKCA FL FLEX P
	Certificati	ENEC FL FLEX P
	EU Data Act	DALI LED Driver and Luminaires
	EPD	EPD EN FLOODLIGHT FLEX DALI

Fotometrie e file di design		Nome del documento
	File IES (IES)	FL FLEX DA P 40W 830 A45X140 WAL LEDV_IES
	File LDT (Eulumdat)	FL FLEX DA P 40W 830 A45X140 WAL LEDV_LDT
	File ULD (DIALux)	FL FLEX DA P 40W 830 A45X140 WAL
	File ROLF (RELUX)	FL FLEX DA P 40W 830 A45X140 WAL
	Curva di distribuzione della luce tipo polare	FL FLEX P 40W ML 830 A45X140 WAL LEDV

CAD/BIM		Nome del documento
	BIM Revit 3D	Floodlight Flex
	CAD STEP 3D	FL FLEX 40W

DATI LOGISTICI

Codice prodotto	Unità di imballo (Pezzi/unità)	Dimensioni (lunghezza x profondità x altezza)	Peso lordo	Volume
4099854373145	Cartone di spedizione 1	482 mm x 322 mm x 114 mm	4805.00 g	17.69 dm ³

Il codice prodotto indicato descrive la minore quantità che può essere ordinata. Una unità di spedizione può contenere uno o più di un singolo prodotto. Quando si inserisce un ordine, per la quantità inserire una o più unità di spedizione.

Riferimenti / Collegamenti

– Per la garanzia consulta www.ledvance.it/garanzia

DISCLAIMER

Con riserva di modifiche senza preavviso. Salvo errori o omissioni. Assicurarsi sempre di utilizzare la versione più recente.