



SCHEDA TECNICA DEL PRODOTTO

FL FLEX P 130W ML 830 A45X140 WAL

FLOODLIGHT FLEX ASYMMETRIC 45 X 140 | Proiettore con fascio molto ampio, distribuzione asimmetrica della luce per l'illuminazione di ampie aree



Aree di applicazione

- Zone costiere, come i porti
- Illuminazione generale delle aree esterne
- Parcheggio
- Adatto per strutture sportive indoor e outdoor
- Illuminazione architettuale
- Industria
- Sostituzione diretta per apparecchi che usano lampade HID

Vantaggi del prodotto

- Resistenza alla corrosione C5: testata in ambienti con elevata salinità
- luminaire riparabile: il driver LED può essere sostituito
- Applicazione flessibile grazie a un'ampia scelta di flussi luminosi e ampiezze del fascio
- 3 ingressi cavi per un utilizzo flessibile e un facile collegamento tra gli apparecchi di illuminazione
- Sfiato integrato per evitare la formazione di condensa all'interno dell'apparecchio
- Risparmio energetico fino all'91% rispetto ai proiettori con lampade alogene
- Risparmio energetico fino al 51% rispetto agli apparecchi che utilizzano lampade a scarica tradizionali
- Nessun rapporto di uscita luce superiore (ULOR 0%) se montato a inclinazione 0 °
- Progettazione intelligente dello scarico dell'acqua per evitare il ristagno dell'acqua
- Semplice regolazione dell'angolazione mediante bloccaggio ogni 2,5°
- Indicazione chiara del grado angolare
- Foro chiave per garantire facilità di installazione

Caratteristiche del prodotto



- Resistenza alla corrosione C5 basata su 1.500 ore di test di nebbia salina
- Elevata efficienza luminosa: fino a 161 lm/W
- Funzione Multi Lumen: 4 livelli di potenza selezionabili
- Possibilità di collegamento a cascata
- Elevata protezione contro le sovratensioni: fino a 10 kV (L/N-PE), 6 kV (L-N)
- Elevata durata (L70/B50): fino a 120.000 h (a 25 °C)
- Pacchetti lumen fino a 70000 lm
- Disponibile anche la versione con temperatura colore 2200 K

DATI TECNICI

DATI ELETTRICI

Potenza nominale	130 W / 110,5 W / 91,0 W / 71,5 W
Tensione nominale	220...240 V
Frequenza di rete	50...60 Hz
Corrente nominale	574,000 mA
Corrente di innesco	65.6 A
Limit.corrente inrush T_{h50}	190 μ s
Num. Max. di lum. su interruttore B16 A	10
Num. Max. di lum. su interruttore C10 A	10
Max. numero di apparecchi per interruttore magnetotermico C16	17
Fattore di potenza λ	> 0,90
Distorsione armonica totale	< 20 %
Classe di sicurezza	I
Resistenza ai transitori (L/N)	6 kV
Resistenza ai transitori (L/N- terra)	10 kV
Modalità di funzionamento	Integrated LED driver

Dati fotometrici

Flusso luminoso	19000 lm / 16200 lm / 13500 lm / 10800 lm
Efficienza luminosa	146 lm/W / 147 lm/W / 148 lm/W / 151 lm/W
Temperatura di colore	3000 K
Colore della luce (descrizione)	Bianco caldo
Indice di resa cromatica Ra	> 80
Standard Deviation of Color Matching	5 sdcM
Nessuno sfarfallio	Sì
Metrica dello sfarfallio (flicker) (Pst LM)	<1
Metrica dell'effetto stroboscopico (SVM)	<0.4
Gruppo di sicurezza fotobiologic EN62778	RG1
Ampiezza fascio luminoso	45 ° x 140 °

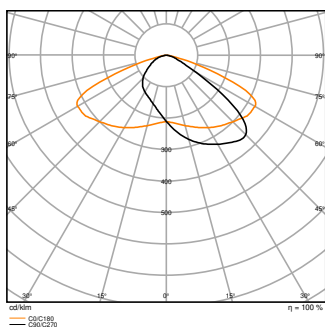

FL FLEX P 130W ML 830 A45X140
WAL LEDV

DIMENSIONI E PESO

Lunghezza	492,00 mm
Larghezza	361,00 mm
Altezza	68,00 mm
Peso prodotto	5900,00 g

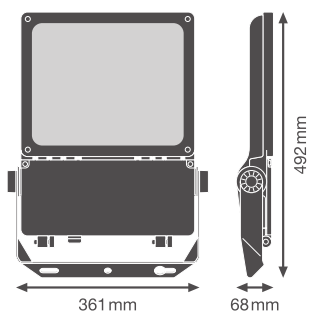

FL FLEX P WAL

MATERIALE & COLORI

Colore del prodotto	Bianco alluminio
Colore della struttura	Bianco alluminio
Numero Ral [PIM]	RAL 9006
Materiale del corpo	Aluminum
Materiale della copertura	Vetro
Materiale superficie che emette la luce	Vetro

Test filo incandescente (IEC 60695-2-12)	850 °C
Contenuto di mercurio nella lampada	0.0 mg

APPLICAZIONE & INSTALLAZIONE

Temperatura ambiente	-30...+50 °C
Temperatura di stoccaggio	-30...+80 °C
Tipo di collegamento	Terminale senza vite
Grado di protezione	IP66
Indice IK (resistenza agli urti) [PIM]	IK08
Classe di resistenza alla corrosione secondo EN 12944	C5
Dimmerabile	No
Montaggio tipo	Surface
Posizione di montaggio	Parete / Polo / Pavimento / Soffitto
Ambiente applicativo	Outdoor
Orientabile	Sì
Con sorgente luminosa	Sì
Sorgente luminosa sostituibile	No

Durata

Durata L70/B50 @ 25 °C	120000 h ¹⁾
Durata L80/B10 @ 25 °C	100000 h ¹⁾
Durata stimata L80/B10 a 25 °C	100000 h
Durata L90/B10 @ 25 °C	50000 h
Numero cicli accensione / spegnimento	100000

¹⁾ t[h]: L70 / B50 @ 25 °C (Ta, t[h]; L80 / B10 @ 25 °C (Ta, t[h]; L90 / B10 @ 25 °C (Ta)

ALIMENTATORE

Corrente di uscita	3750 mA
ECG - Tensione di uscita	< 10 %

SENSORE

Tipo di sensore	-
-----------------	---

CERTIFICATI, NORME E DIRETTIVE

Norme	CE / CB / ENEC / UKCA / EPD
Temperatura di superficie limitata	Sì
Resistenza agli urti di un pallone	Sì

EPD	LEDV-00046-V01.01-EN
Modulo LED sostituibile	non sostituibile

ALTRE CARATTERISTICHE DEL PRODOTTO

Funzione aggiunta	MULTI SELECT
-------------------	--------------





ACCESSORI OPZIONALI





Immagine del prodotto	Nome del prodotto	EAN
	FL TRAVERSE 1/2 42/60/76MM	4099854680038
	FL FLEX ADAPTER SOCKET ZHAGA	4099854680076
	FL FLEX ADAPTER SOCKET NEMA	4099854680113





Apparecchiatura / Accessori



- Consegna senza cavi
- Secondo pressacavo incluso
- 2 inserti in gomma per cavi da 6,5 - 7,5 mm inclusi

DOWNLOAD

	Documenti e certificati	Nome del documento
	Istruzioni per l'uso / istruzioni di sicurezza	FL FLEX P ON-OFF
	Informazioni legali	Informationstext 18 Abs 4 ElektroG
	Informazioni legali	Safety Insert G11205497
	Informazioni legali	LSI FL FLEX
	Informazioni legali	Legal insert G11231557

Documenti e certificati		Nome del documento
	Dichiarazioni di conformità	CE FL FLEX P
	Dichiarazioni di conformità UKCA	UKCA FL FLEX P
	Certificati	ENEC FL FLEX P
	EPD	EPD EN FLOODLIGHT FLEX DALI

Fotometrie e file di design		Nome del documento
	File IES (IES)	FL FLEX P 130W ML 830 A45X140 WAL LEDV_IES
	File LDT (Eulumdat)	FL FLEX P 130W ML 830 A45X140 WAL LEDV_LDT
	File ULD (DIALux)	FL FLEX P 130W ML 830 A45X140 WAL
	File ROLF (RELUX)	FL FLEX P 130W ML 830 A45X140 WAL
	Curva di distribuzione della luce tipo polare	FL FLEX P 130W ML 830 A45X140 WAL LEDV

CAD/BIM		Nome del documento
	BIM Revit 3D	Floodlight Flex
	CAD STEP 3D	FL FLEX 130W

DATI LOGISTICI

Codice prodotto	Unità di imballo (Pezzi/unità)	Dimensioni (lunghezza x profondità x altezza)	Peso lordo	Volume
4099854373305	Cartone di spedizione 1	572 mm x 402 mm x 119 mm	7203.00 g	27.36 dm ³

Il codice prodotto indicato descrive la minore quantità che può essere ordinata. Una unità di spedizione può contenere uno o più di un singolo prodotto. Quando si inserisce un ordine, per la quantità inserire una o più unità di spedizione.

INFORMAZIONI AGGIUNTIVE SUL CATALOGO

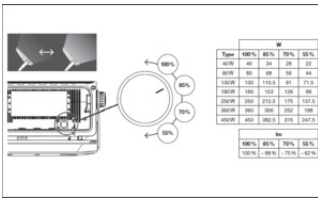

Riferimenti / Collegamenti

– Per la garanzia consulta www.ledvance.it/garanzia

DISCLAIMER

Con riserva di modifiche senza preavviso. Salvo errori o omissioni. Assicurarsi sempre di utilizzare la versione più recente.