

# SCHEDA TECNICA DEL PRODOTTO

## FL FLEX DA P 130W 822 R30 WAL

FLOODLIGHT FLEX DALI RADIAL SYMMETRIC 30 | Proiettore DALI D4i con distribuzione della luce radiale simmetrica per l'illuminazione di aree di pali alti



### Aree di applicazione

- Zone costiere, come i porti
- Illuminazione generale delle aree esterne
- Parcheggio
- Adatto per strutture sportive indoor e outdoor
- Illuminazione architettonale
- Industria
- Sostituzione diretta per apparecchi che usano lampade HID

### Vantaggi del prodotto

- Resistenza alla corrosione C5: testata in ambienti con elevata salinità
- luminaire riparabile: il driver LED può essere sostituito
- Applicazione flessibile grazie a un'ampia scelta di flussi luminosi e ampiezze del fascio
- 3 ingressi cavi per un utilizzo flessibile e un facile collegamento tra gli apparecchi di illuminazione
- Sfiato integrato per evitare la formazione di condensa all'interno dell'apparecchio
- Risparmio energetico fino all'91% rispetto ai proiettori con lampade alogene
- Risparmio energetico fino al 51% rispetto agli apparecchi che utilizzano lampade a scarica tradizionali
- Nessun rapporto di uscita luce superiore (ULOR 0%) se montato a inclinazione 0 °
- Progettazione intelligente dello scarico dell'acqua per evitare il ristagno dell'acqua
- Semplice regolazione dell'angolazione mediante bloccaggio ogni 2,5°
- Indicazione chiara del grado angolare
- Foro chiave per garantire facilità di installazione

### Caratteristiche del prodotto



- Resistenza alla corrosione C5 basata su 1.500 ore di test di nebbia salina
- Elevata efficienza luminosa: fino a 160 lm/W
- Driver DALI D4i per applicazioni smart city
- Possibilità di collegamento a cascata
- Elevata protezione contro le sovratensioni: fino a 10 kV (L/N-PE), 6 kV (L-N)
- Elevata durata (L70/B50): fino a 120.000 h (a 25 °C)
- Pacchetti lumen fino a 70000 lm
- Disponibile anche la versione con temperatura colore 2200 K

DATI TECNICI

DATI ELETTRICI

Potenza nominale	130,00 W
Tensione nominale	220...240 V
Frequenza di rete	50...60 Hz
Corrente nominale	586,000 mA
Corrente di innesco	125 A
Limit.corrente inrush $T_{h50}$	122 $\mu$ s
Num. Max. di lum. su interruttore B16 A	9
Num. Max. di lum. su interruttore C10 A	8
Max. numero di apparecchi per interruttore magnetotermico C16	14
Fattore di potenza $\lambda$	> 0,90
Distorsione armonica totale	< 20 %
Classe di sicurezza	I
Resistenza ai transitori (L/N)	6 kV
Resistenza ai transitori (L/N- terra)	10 kV
Modalità di funzionamento	Integrated LED driver
Interfaccia per la regolazione	DALI-2 / DALI D4I / IoT

Dati fotometrici

Flusso luminoso	15000 lm
Efficienza luminosa	115 lm/W
Temperatura di colore	2200 K
Colore della luce (descrizione)	Bianco molto caldo
Indice di resa cromatica Ra	> 80
Standard Deviation of Color Matching	5 sdc <sub>m</sub>
Nessuno sfarfallio	Sì
Metrica dello sfarfallio (flicker) (Pst LM)	<1
Metrica dell'effetto stroboscopico (SVM)	<0.4
Gruppo di sicurezza fotobiologic EN62778	RG1
Ampiezza fascio luminoso	30 °

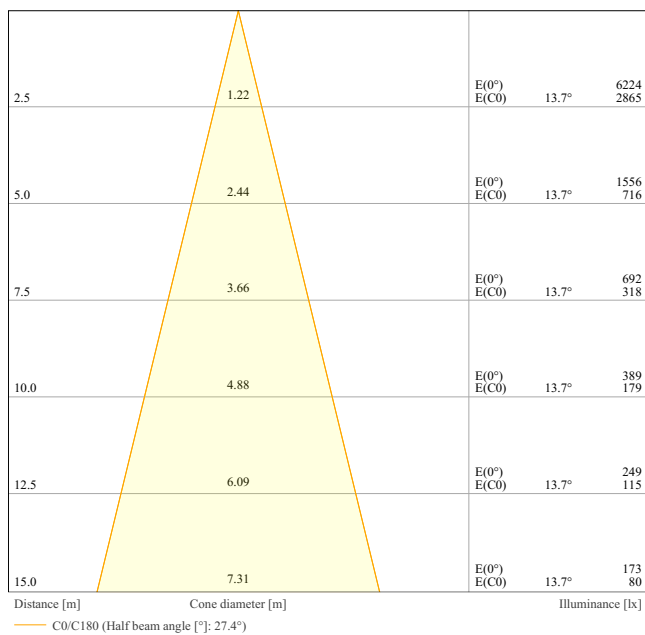

FL FLEX DA/P 130W ML 822 R30 WAL

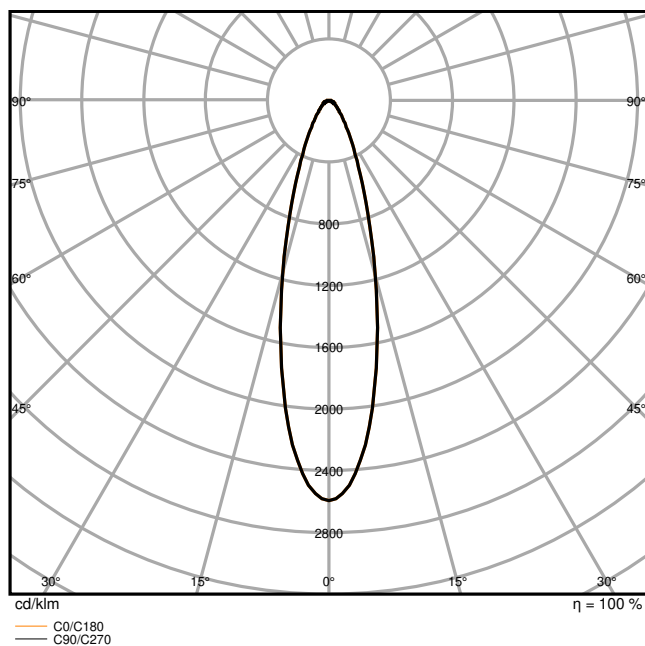

FL FLEX P 130W ML 820 R30 WAL LEDV

DIMENSIONI E PESO

Lunghezza	492,00 mm
Larghezza	361,00 mm
Altezza	68,00 mm
Peso prodotto	6000,00 g

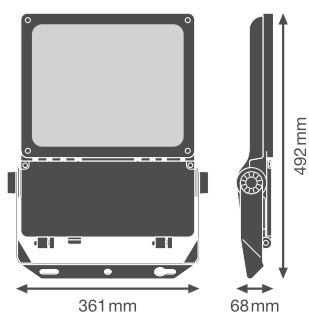

FL FLEX P WAL

MATERIALE & COLORI

Colore del prodotto	Bianco alluminio
Colore della struttura	Bianco alluminio
Numero Ral [PIM]	RAL 9006
Materiale del corpo	Aluminum
Materiale della copertura	Vetro
Materiale superficie che emette la luce	Vetro
Test filo incandescente (IEC 60695-2-12)	850 °C
Contenuto di mercurio nella lampada	0.0 mg

## APPLICAZIONE & INSTALLAZIONE

Temperatura ambiente	-30...+50 °C
Temperatura di stoccaggio	-30...+80 °C
Tipo di collegamento	Terminale senza vite
Grado di protezione	IP66
Indice IK (resistenza agli urti) [PIM]	IK08
Classe di resistenza alla corrosione secondo EN 12944	C5
Dimmerabile	Sì
Type of dimming [GMS]	DALI D4I
Pronto per l'loT	Supporto del tipo di dati DALI PARTE 251, 252, 253 <sup>1)</sup>
Montaggio tipo	Surface
Posizione di montaggio	Parete / Polo / Pavimento / Soffitto
Ambiente applicativo	Outdoor
Orientabile	Sì
Con sorgente luminosa	Sì
Sorgente luminosa sostituibile	No

<sup>1)</sup> Internet delle cose. Supporta il trasferimento dati tramite gateway a piattaforme di monitoraggio basate su cloud, come LEDVANCE VIVARES Cloud.

## Durata

Durata L70/B50 @ 25 °C	120000 h <sup>1)</sup>
Durata L80/B10 @ 25 °C	100000 h <sup>1)</sup>
Durata stimata L80/B10 a 25 °C	100000 h
Durata L90/B10 @ 25 °C	50000 h
Numero cicli accensione / spegnimento	10000

<sup>1)</sup> t[h]: L70 / B50 @ 25 °C (Ta), t[h]: L80 / B10 @ 25 °C (Ta), t[h]: L90 / B10 @ 25 °C (Ta)

## ALIMENTATORE

Corrente di uscita	4200 mA
ECG - Tensione di uscita	< 10 %

### SENSORE

Tipo di sensore	-
-----------------	---



### CERTIFICATI, NORME E DIRETTIVE

Norme	CE / CB / ENEC / UKCA / EPD
Temperatura di superficie limitata	Sì
Resistenza agli urti di un pallone	Sì
EPD	LEDV-00046-V01.01-EN
Modulo LED sostituibile	non sostituibile

### ALTRE CARATTERISTICHE DEL PRODOTTO

Funzione aggiunta	VIVARES
-------------------	---------

### ACCESSORI OPZIONALI

















Immagine del prodotto	Nome del prodotto	EAN
	FL FLEX ADAPTER SOCKET ZHAGA	4099854680076
	FL FLEX ADAPTER SOCKET NEMA	4099854680113

### Apparecchiatura / Accessori

- Consegna senza cavi
- Secondo pressacavo incluso
- 2 inserti in gomma per cavi da 6,5 - 7,5 mm inclusi

### DOWNLOAD

Documenti e certificati	Nome del documento
 Istruzioni per l'uso / istruzioni di sicurezza	FL FLEX P DALI

Documenti e certificati		Nome del documento
	Informazioni legali	Informationstext 18 Abs 4 ElektroG
	Informazioni legali	Safety Insert G11205497
	Informazioni legali	LSI FL FLEX DALI
	Informazioni legali	FL FLEX DA P
	Dichiarazioni di conformità	CE FL FLEX P
	Dichiarazioni di conformità UKCA	UKCA FL FLEX P
	Certificati	ENEC FL FLEX P
	EU Data Act	DALI LED Driver and Luminaires
	EPD	EPD EN FLOODLIGHT FLEX DALI
Fotometrie e file di design		Nome del documento
	File IES (IES)	FL FLEX DA P 130W 822 R30 WAL LEDV_IES
	File LDT (Eulumdat)	FL FLEX DA P 130W 822 R30 WAL LEDV_LDT
	File ULD (DIALux)	FL FLEX DA P 130W 822 R30 WAL
	File ROLF (RELUX)	FL FLEX DA P 130W 822 R30 WAL
	Curva di distribuzione della luce tipo cono	FL FLEX DA/P 130W ML 822 R30 WAL
	Curva di distribuzione della luce tipo polare	FL FLEX P 130W ML 820 R30 WAL LEDV
CAD/BIM		Nome del documento
	BIM Revit 3D	Floodlight Flex
	CAD STEP 3D	FL FLEX 130W

**DATI LOGISTICI**

Codice prodotto	Unità di imballo (Pezzi/unità)	Dimensioni (lunghezza x profondità x altezza)	Peso lordo	Volume
4099854374159	Cartone di spedizione 1	572 mm x 402 mm x 119 mm	7303.00 g	27.36 dm <sup>3</sup>

Il codice prodotto indicato descrive la minore quantità che può essere ordinata. Una unità di spedizione può contenere uno o più di un singolo prodotto. Quando si inserisce un ordine, per la quantità inserire una o più unità di spedizione.

**Riferimenti / Collegamenti**

– Per la garanzia consulta [www.ledvance.it/garanzia](http://www.ledvance.it/garanzia)

**DISCLAIMER**

Con riserva di modifiche senza preavviso. Salvo errori o omissioni. Assicurarsi sempre di utilizzare la versione più recente.