



SCHEMA TECNICA DEL PRODOTTO

FL 100 PCELL P 69W 840 10KLM PS BK

FLOODLIGHT PHOTOCELL 100 | Proiettore con sensore di luce diurna, fino a 10000 lm



PERFOR-
MANCE
CLASS

Aree di applicazione

- Sostituzione per Floodlight funzionanti con lampade alogene
- Uso esterno (IP66)
- D-Sign in conformità con EN 60598-2-24 per le unità commerciali a rischio di incendio, per esempio tramite accumulo di polvere
- Aree pubbliche
- Facciate di edifici
- Cantieri
- Parcheggio

Vantaggi del prodotto

- Si accende e si spegne automaticamente in base alla quantità di luce diurna disponibile
- Override sempre attivo, attivato tramite schema di commutazione di rete speciale
- Membrana di sfiato per ottimizzare lo scambio d'aria, senza compromettere la protezione IP
- Estremamente versatile grazie ai livelli di potenza selezionabili (Multi Lumen) sull'alloggiamento
- Pressacavo robusto con funzione waterstop integrata
- Illuminazione sicura e molto uniforme, grazie al diffusore in vetro satinato e temperato
- Luminosa, robusta e durevole
- Nessun rapporto di uscita luce superiore (ULOR 0%) se montato a inclinazione 0 °
- Risparmio di energia fino al 90% (rispetto ai proiettori con lampade alogene)

Caratteristiche del prodotto

- Sensore di luce diurna, integrato nel diffusore di vetro
- Si accende al di sotto di 35 lux, si spegne al di sopra di 95 lux di illuminamento
- Alta efficienza luminosa: fino a 150 lm/W
- Tipo di protezione: IP66
- Cavo flessibile da 1 m preinstallato (H05RN-F), 3 fili singoli da 1,0 mm² avvolti
- Distribuzione della luce simmetrica basata su riflettore con ampiezza del fascio di 100° x 100°
- Staffa di montaggio con angolo di 30° e ampia area di rotazione
- Driver di tensione integrato, adatto per 220 - 240 V AC

DATI TECNICI

DATI ELETTRICI

Potenza nominale	69 W / 53 W
Tensione nominale	220...240 V
Frequenza di rete	50...60 Hz
Corrente nominale	310/260 mA
Corrente di innesco	18.22 A
Limit.corrente inrush T_{h50}	90.4 μ s
Num. Max. di lum. su interruttore B16 A	41
Num. Max. di lum. su interruttore C10 A	25
Max. numero di apparecchi per interruttore magnetotermico C16	41
Fattore di potenza λ	> 0,90
Distorsione armonica totale	< 20 %
Classe di sicurezza	I
Resistenza ai transitori (L/N)	4 kV
Resistenza ai transitori (L/N- terra)	6 kV
Modalità di funzionamento	Integrated LED driver

Dati fotometrici

Flusso luminoso	10000 lm / 8000 lm
Efficienza luminosa	145 lm/W
Temperatura di colore	4000 K
Colore della luce (descrizione)	Bianco freddo
Indice di resa cromatica Ra	80
Standard Deviation of Color Matching	5 sdcM
Metrica dell'effetto stroboscopico (SVM)	≤ 0.9
Gruppo di sicurezza fotobiologic EN62778	RG1
Gruppo di sicurezza fotobiologic EN62471	RG1
Ampiezza fascio luminoso	100 ° x 100 °

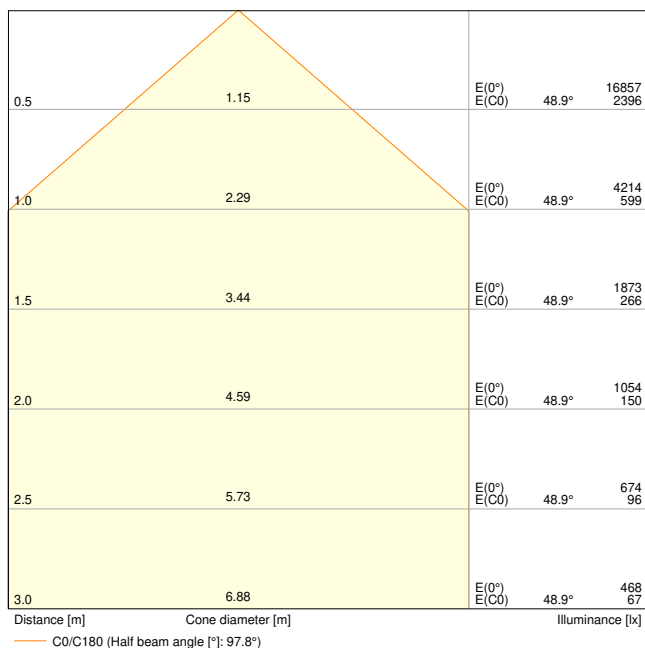

FL 100 PCELL P 69W 840 10KLM PS BK

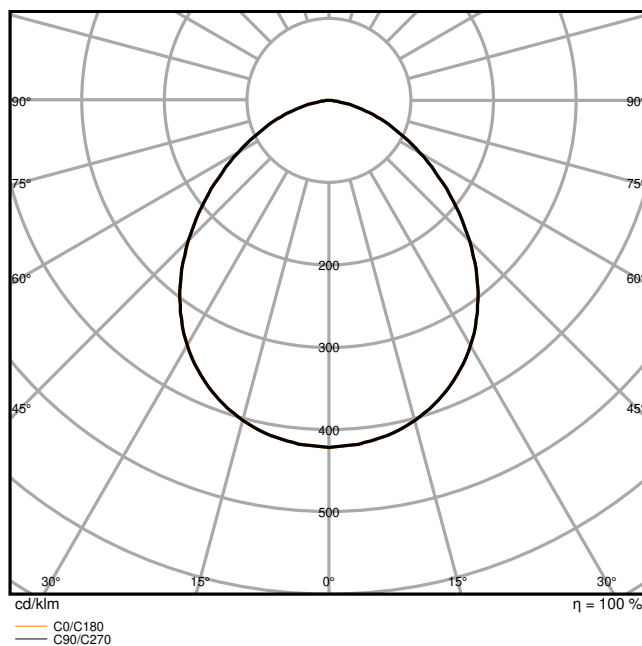

FL 100 PCELL P 69W 840 10KLM PS BK

DIMENSIONI E PESO

Lunghezza	236,00 mm
Larghezza	52,00 mm
Altezza	236,00 mm
Peso prodotto	1720,00 g
Lunghezza del cavo	1000 mm

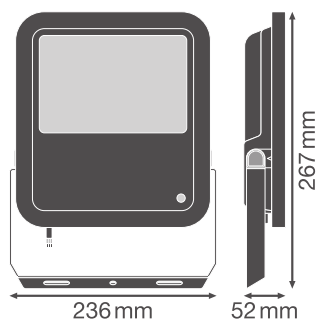

FL 100 PCELL 10KLM

MATERIALE & COLORI

Colore del prodotto	Black
Colore della struttura	Black

Numero Ral [PIM]	RAL 9017
Materiale del corpo	Aluminum
Materiale della copertura	Vetro
Materiale superficie che emette la luce	Vetro
Test filo incandescente (IEC 60695-2-12)	650 °C
Contenuto di mercurio nella lampada	0.0 mg

APPLICAZIONE & INSTALLAZIONE

Temperatura ambiente	-30...+50 °C
Temperatura di stoccaggio	-40...+70 °C
Tipo di collegamento	Cavo, 3-poli
Grado di protezione	IP66
Indice IK (resistenza agli urti) [PIM]	IK08
Classe di resistenza alla corrosione secondo EN 12944	C4
Dimmerabile	No
Montaggio tipo	Surface
Posizione di montaggio	Parete / Polo / Pavimento
Ambiente applicativo	Outdoor
Orientabile	Sì
Con sorgente luminosa	Sì
Sorgente luminosa sostituibile	No

Durata

Durata L70/B50 @ 25 °C	100000 h ¹⁾
Durata L80/B10 @ 25 °C	75000 h ¹⁾
Durata stimata L80/B10 a 25 °C	70000 h
Durata L90/B10 @ 25 °C	35000 h

¹⁾ t[h]: L70 / B50 @ 25 °C (Ta), t[h]: L80 / B10 @ 25 °C (Ta), t[h]: L90 / B10 @ 25 °C (Ta)

ALIMENTATORE

Corrente di uscita	550 mA
ECG - Tensione di uscita	< 20 %

SENSORE

Tipo di sensore	Luce
Tecnologia di sensore	Fotocellula
Soglia di rilevamento del sens. luce	35...95 lx
Indice IP di sensore	IP66

CERTIFICATI, NORME E DIRETTIVE

Norme	CE / CB / ENEC / EAC / UKCA / EPD
Temperatura di superficie limitata	Sì
Resistenza agli urti di un pallone	No
EPD	LEDV-00030-V01.01-EN

ALTRE CARATTERISTICHE DEL PRODOTTO

Funzione aggiunta	MULTI SELECT
-------------------	--------------









ACCESSORI OPZIONALI

Immagine del prodotto	Nome del prodotto	EAN
	FL TRAVERSE 1/2 42/60/76MM	4099854680038







Consigli per la sicurezza



– Max superficie di carico del vento 0,045 m²

DOWNLOAD

Documenti e certificati	Nome del documento
 Istruzioni per l'uso / istruzioni di sicurezza	G11193709_UI_Floodlight_Phocell
 Informazioni legali	Insert_LSI_Floodlight_Sensor_Phocell_G11195969
 Informazioni legali	Informationstext 18 Abs 4 ElektroG
 Informazioni legali	Safety Insert G11205496
 Informazioni legali	Legal Insert G11277401
 Dichiarazioni di conformità	FLOODLIGHT GEN4
 Dichiarazioni di conformità UKCA	FLOODLIGHT GEN4
 EPD	EPD EN FLOODLIGHT GEN 4 MP PHOTOCCELL

Fotometrie e file di design	Nome del documento
 File IES (IES)	FL 100 PCELL P 69W 840 10KLM PS BK

Fotometrie e file di design		Nome del documento
	File LDT (Eulumdat)	FL 100 PCELL P 69W 840 10KLM PS BK
	File ULD (DIALux)	FL 100 PCELL P 69W 840 10KLM PS BK
	File ROLF (RELUX)	FL 100 PCELL P 69W 840 10KLM PS BK
	File UGR (tabella UGR)	FL 100 PCELL P 69W 840 10KLM PS BK
	Curva di distribuzione della luce tipo cono	FL 100 PCELL P 69W 840 10KLM PS BK
	Curva di distribuzione della luce tipo polare	FL 100 PCELL P 69W 840 10KLM PS BK

CAD/BIM		Nome del documento
	BIM Revit 3D	Floodlight G4
	CAD STEP 3D	FL G4 69W

DATI LOGISTICI



Codice prodotto	Unità di imballo (Pezzi/unità)	Dimensioni (lunghezza x profondità x altezza)	Peso lordo	Volume
4099854306945	Astuccio 1	78 mm x 255 mm x 237 mm	1841.00 g	4.71 dm ³
4099854306952	Cartone di spedizione 4	332 mm x 271 mm x 264 mm	7869.00 g	23.75 dm ³

Il codice prodotto indicato descrive la minore quantità che può essere ordinata. Una unità di spedizione può contenere uno o più di un singolo prodotto. Quando si inserisce un ordine, per la quantità inserire una o più unità di spedizione.

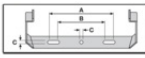
INFORMAZIONI AGGIUNTIVE SUL CATALOGO



		230 Vac						
A	B	C	C10A	B10A	C10A			
69W	150	108	8.5	2x M3	0.045 m ²	25	41	41
100W	150	108	10.5	2x M3	0.070 m ²	6	5	9
133W	170	118	10.5	2x M3	0.085 m ²	4	4	7

		
FL 100 PCELL P 69W 840 10KLM PS	60 W / 20000 lm	80 W / 10000 lm
FL 100 PCELL P 100W 840 10KLM PS	80 W / 20000 lm	100 W / 10000 lm
FL 100 PCELL P 133W 840 10KLM PS	110 W / 17000 lm	133 W / 20000 lm

Riferimenti / Collegamenti

– Per la garanzia consulta www.ledvance.it/garanzia

DISCLAIMER

Con riserva di modifiche senza preavviso. Salvo errori o omissioni. Assicurarsi sempre di utilizzare la versione più recente.