



# SCHEMA TECNICA DEL PRODOTTO

## FL PFM DA ASYM 55X110 290W 3000K BK

FLOODLIGHT PERFORMANCE DALI ASYM 55x110 | Proiettore basato su DALI 2.0 con fascio largo, distribuzione della luce asimmetrica per varie aree di applicazione



### Aree di applicazione

- Sostituzione diretta per apparecchi che usano lampade HID
- Uso esterno (IP66)
- Parcheggio
- Aree pubbliche
- Industria
- Impianti sportivi
- Illuminazione architettonica
- D-Sign in conformità con EN 60598-2-24 per le unità commerciali a rischio di incendio, per esempio tramite accumulo di polvere

### Vantaggi del prodotto

- Risparmio di energia fino al 90% (rispetto ai proiettori con lampade alogene)
- Risparmio energetico fino al 45% rispetto agli apparecchi che utilizzano lampade a scarica tradizionali
- Luminosa, robusta e durevole
- Distribuzione omogenea della luce e abbagliamento ridotto
- Nessun rapporto di uscita luce superiore (ULOR 0%) se montato a inclinazione 0 °
- Foro chiave per garantire facilità di installazione
- 5 anni di garanzia

### Caratteristiche del prodotto

- Interfaccia DALI 2.0 per l'integrazione del sistema di gestione della luce
- Elevata efficienza luminosa: fino a 140 lm/W
- Distribuzione asimmetrica della luce per diverse aree applicative
- Montaggio ad angolo (45°) e inclinazione fino a 180°
- Elevata protezione contro le sovratensioni: fino a 10 kV (L/N-PE), 6 kV (L-N)



- Sfiato integrato per evitare la formazione di condensa all'interno dell'apparecchio
- Collegamento tramite cavo da 2 m, cablaggio richiesto
- Tipo di protezione: IP66
- Resistenza agli urti: IK08
- Temperatura ambiente in funzione: -30...+50 °C

## DATI TECNICI

## DATI ELETTRICI

Potenza nominale	290,00 W
Tensione nominale	220...240 V
Frequenza di rete	50...60 Hz
Corrente nominale	1420,000 mA
Corrente di innesco	110 A
Limit.corrente inrush $T_{h50}$	500 $\mu$ s
Num. Max. di lum. su interruttore B16 A	2
Num. Max. di lum. su interruttore C10 A	2
Max. numero di apparecchi per interruttore magnetotermico C16	3
Fattore di potenza $\lambda$	> 0,90
Distorsione armonica totale	< 10 %
Classe di sicurezza	I
Modalità di funzionamento	Integrated LED driver
Interfaccia per la regolazione	DALI-2

## Dati fotometrici

Flusso luminoso	35600 lm
Efficienza luminosa	122 lm/W
Temperatura di colore	3000 K
Colore della luce (descrizione)	Bianco caldo
Indice di resa cromatica Ra	> 80
Standard Deviation of Color Matching	$\leq 5$ sdc <sub>m</sub>
Nessuno sfarfallio	Sì
Gruppo di sicurezza fotobiologic EN62778	RG1
Gruppo di sicurezza fotobiologic EN62471	RG1
Ampiezza fascio luminoso	55 ° x 110 °

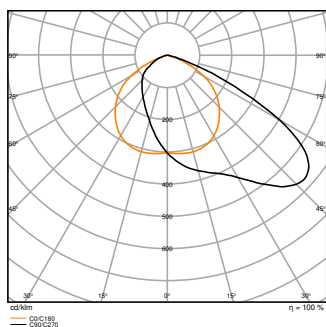

FL PFM DA 290W 3000K ASYM  
55X110 BK

### DIMENSIONI E PESO

Lunghezza	567,00 mm
Larghezza	465,00 mm
Altezza	97,00 mm
Peso prodotto	9300,00 g
Lunghezza del cavo	2000 mm

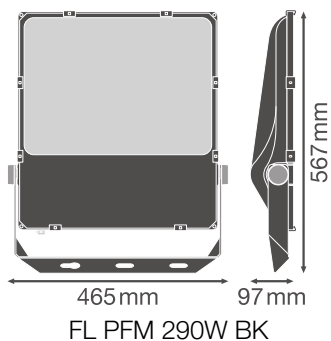

FL PFM 290W BK

### MATERIALE & COLORI

Colore del prodotto	Black
Colore della struttura	Black
Numero Ral [PIM]	RAL 9017
Materiale del corpo	Aluminum
Materiale della copertura	Vetro
Materiale superficie che emette la luce	Vetro

Test filo incandescente (IEC 60695-2-12)	650 °C
Contenuto di mercurio nella lampada	0.0 mg

### APPLICAZIONE & INSTALLAZIONE

Temperatura ambiente	-30...+50 °C
Temperatura di stoccaggio	-40...+70 °C
Tipo di collegamento	Cavo, 5-poli
Grado di protezione	IP66
Indice IK (resistenza agli urti) [PIM]	IK08
Dimmerabile	Sì
Type of dimming [GMS]	Mediante DALI
Montaggio tipo	Surface
Posizione di montaggio	Parete / Polo / Pavimento / Soffitto
Ambiente applicativo	Outdoor
Orientabile	Sì
Con sorgente luminosa	Sì
Sorgente luminosa sostituibile	No

### Durata

Durata L70/B50 @ 25 °C	100000 h <sup>1)</sup>
Durata L80/B10 @ 25 °C	70000 h <sup>1)</sup>
Durata stimata L80/B10 a 25 °C	70000 h
Durata L90/B10 @ 25 °C	30000 h
Numero cicli accensione / spegnimento	100000

<sup>1)</sup> t[h]: L70 / B50 @ 25 °C (Ta), t[h]: L80 / B10 @ 25 °C (Ta), t[h]: L90 / B10 @ 25 °C (Ta)

### ALIMENTATORE

ECG - Tensione di uscita	< 10 %
--------------------------	--------

















### SENSORE

Tipo di sensore	-
-----------------	---

### CERTIFICATI, NORME E DIRETTIVE

Norme	CE / CB / ENEC / TÜV SÜD / UKCA / EAC
Temperatura di superficie limitata	Sì
Resistenza agli urti di un pallone	Sì
Modulo LED sostituibile	non sostituibile

DOWNLOAD

Documenti e certificati		Nome del documento
	Istruzioni per l'uso / istruzioni di sicurezza	FLOODLIGHT PERFORMANCE DALI
	Informazioni legali	LSI Floodlight PFM DALI
	Informazioni legali	Legal Insert FL PFM DA
	Informazioni legali	Informationstext 18 Abs 4 ElektroG
	Dichiarazioni di conformità	CE Declaration of Conformity FLOODLIGHT PFM DA BK
	Dichiarazioni di conformità UKCA	UKCA Declaration of Conformity FLOODLIGHT PFM DA BK
	Dichiarazioni di conformità UKCA	FL PFM DA BK
	Certificati	FL PFM DA
	EU Data Act	DALI LED Driver and Luminaires
Fotometrie e file di design		Nome del documento
	File IES (IES)	FL PFM DA 290W 3000K ASYM 55X110 BK
	File LDT (Eulumdat)	FL PFM DA 290W 3000K ASYM 55X110 BK
	File ULD (DIALux)	FL PFM DA 290W 3000K ASYM
	File ROLF (RELUX)	FL PFM DA 290W 3000K ASYM
	Curva di distribuzione della luce tipo polare	FL PFM DA 290W 3000K ASYM 55X110 BK
CAD/BIM		Nome del documento
	BIM Revit 3D	FL PFM
	CAD STEP 3D	FL PFM 290W

Testo per Tender	Nome del documento
 Documenti per capitolati	FLOODLIGHT PERFORMANCE DALI ASYM 55x110 290W 3000K BK-IT

**DATI LOGISTICI**

Codice prodotto	Unità di imballo (Pezzi/unità)	Dimensioni (lunghezza x profondità x altezza)	Peso lordo	Volume
4058075760608	Cartone di spedizione 1	652 mm x 160 mm x 510 mm	10258.00 g	53.20 dm <sup>3</sup>

Il codice prodotto indicato descrive la minore quantità che può essere ordinata. Una unità di spedizione può contenere uno o più di un singolo prodotto. Quando si inserisce un ordine, per la quantità inserire una o più unità di spedizione.

**INFORMAZIONI AGGIUNTIVE SUL CATALOGO**

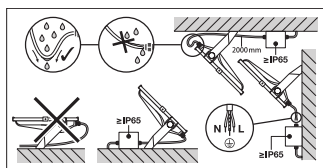
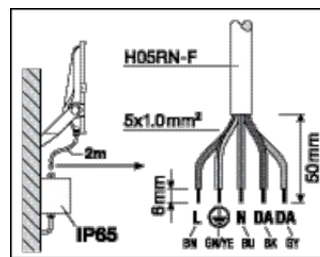
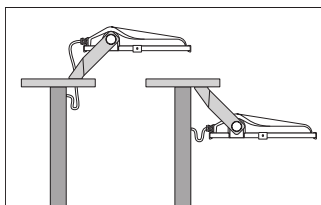
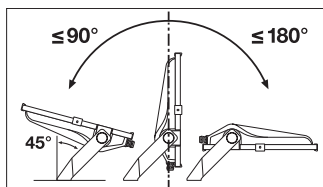

**Riferimenti / Collegamenti**

– Per la garanzia consulta [www.ledvance.it/garanzia](http://www.ledvance.it/garanzia)

**DISCLAIMER**

Con riserva di modifiche senza preavviso. Salvo errori o omissioni. Assicurarsi sempre di utilizzare la versione più recente.