

SCHEDA TECNICA DEL PRODOTTO

FL 200 P 133W 20KLM 865 PS SY100 WT

FLOODLIGHT 200 | Proiettore versatile con emissione luminosa fino a 20.000 lm



Aree di applicazione

- Sostituzione per Floodlight funzionanti con lampade alogene
- Uso esterno (IP66)
- D-Sign in conformità con EN 60598-2-24 per le unità commerciali a rischio di incendio, per esempio tramite accumulo di polvere
- Aree pubbliche
- Facciate di edifici
- Cantieri
- Parcheggio

Vantaggi del prodotto

- Membrana di sfiato per ottimizzare lo scambio d'aria, senza compromettere la protezione IP
- Estremamente versatile grazie ai livelli di potenza selezionabili (Multi Lumen) sull'alloggiamento
- Pressacavo robusto con funzione waterstop integrata
- Illuminazione sicura e molto uniforme, grazie al diffusore in vetro satinato e temperato
- Luminosa, robusta e durevole
- Risparmio di energia fino al 90% (rispetto ai proiettori con lampade alogene)
- Nessun rapporto di uscita luce superiore (ULOR 0%) se montato a inclinazione 0 °

Caratteristiche del prodotto

- Alta efficienza luminosa: fino a 150 lm/W
- Tipo di protezione: IP66
- Cavo flessibile da 1 m preinstallato (H05RN-F), 3 fili singoli da 1,0 mm² avvolti
- Distribuzione della luce simmetrica basata su riflettore con ampiezza del fascio di 100° x 100°
- Staffa di montaggio con angolo di 30° e ampia area di rotazione

DATI TECNICI

DATI ELETTRICI

Potenza nominale	133 W / 117 W
Tensione nominale	220...240 V
Frequenza di rete	50...60 Hz
Corrente nominale	590/519 mA
Corrente di innesco	34.6 A
Limit.corrente inrush T_{h50}	552 μ s
Num. Max. di lum. su interruttore B16 A	4
Num. Max. di lum. su interruttore C10 A	4
Max. numero di apparecchi per interruttore magnetotermico C16	7
Fattore di potenza λ	> 0,90
Distorsione armonica totale	< 20 %
Classe di sicurezza	I
Resistenza ai transitori (L/N)	4 kV
Resistenza ai transitori (L/N- terra)	6 kV
Modalità di funzionamento	Integrated LED driver

Dati fotometrici

Flusso luminoso	20000 lm / 17500 lm
Efficienza luminosa	150 lm/W
Temperatura di colore	6500 K
Colore della luce (descrizione)	Cool Daylight
Indice di resa cromatica Ra	80
Standard Deviation of Color Matching	5 sdcM
Metrica dell'effetto stroboscopico (SVM)	≤ 0.9
Gruppo di sicurezza fotobiologic EN62778	RG1
Gruppo di sicurezza fotobiologic EN62471	RG1
Ampiezza fascio luminoso	100 ° x 100 °

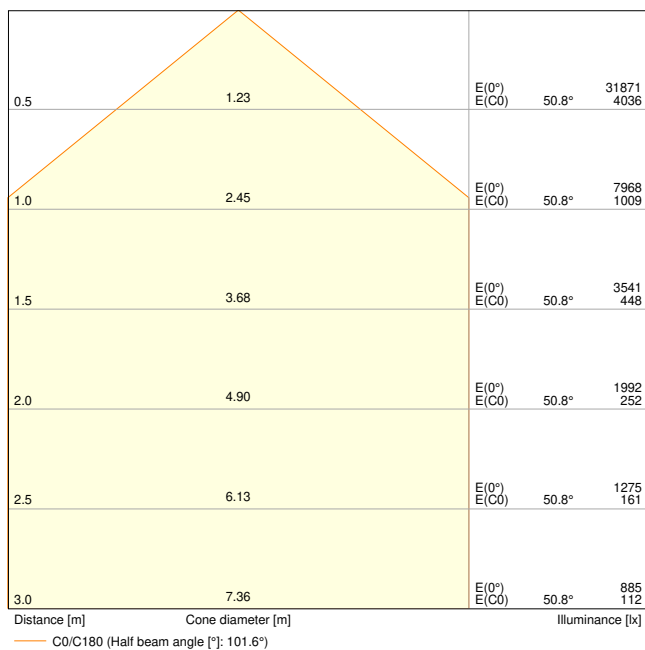

FL 200 P 133W 20KLM 865 PS SY100 WT

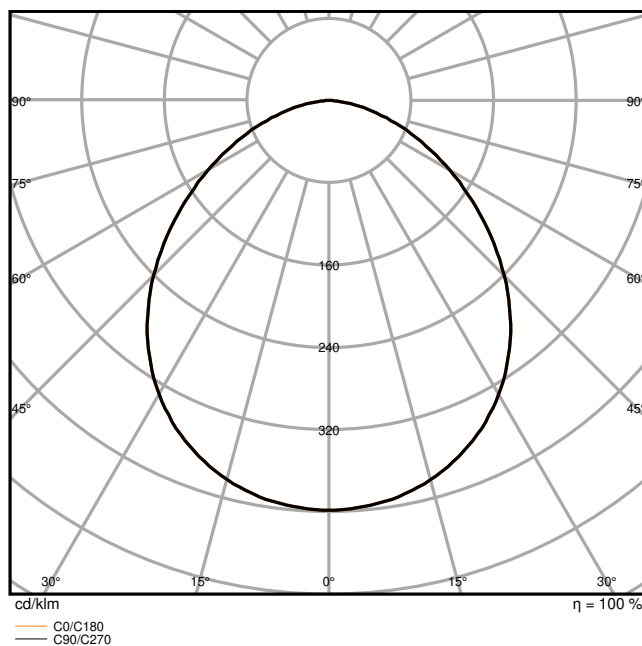

FL 200 P 133W 20KLM 865 PS SY100 WT

DIMENSIONI E PESO

Lunghezza	294,00 mm
Larghezza	58,00 mm
Altezza	376,00 mm
Peso prodotto	3476,00 g
Lunghezza del cavo	1000 mm

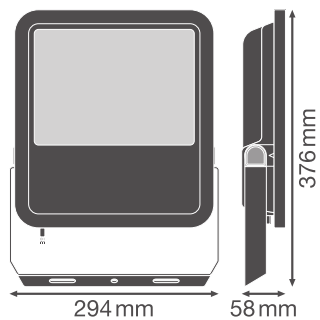

FL 200P SY100

MATERIALE & COLORI

Colore del prodotto	Bianco
Colore della struttura	Bianco

Numero Ral [PIM]	RAL 9003
Materiale del corpo	Aluminum
Materiale della copertura	Vetro
Materiale superficie che emette la luce	Vetro
Test filo incandescente (IEC 60695-2-12)	650 °C
Contenuto di mercurio nella lampada	0.0 mg

APPLICAZIONE & INSTALLAZIONE

Temperatura ambiente	-30...+50 °C
Temperatura di stoccaggio	-40...+70 °C
Tipo di collegamento	Cavo, 3-poli
Grado di protezione	IP66
Indice IK (resistenza agli urti) [PIM]	IK08
Classe di resistenza alla corrosione secondo EN 12944	C4
Dimmerabile	No
Montaggio tipo	Surface
Posizione di montaggio	Parete / Polo / Pavimento / Soffitto
Ambiente applicativo	Outdoor
Orientabile	Sì
Con sorgente luminosa	Sì
Sorgente luminosa sostituibile	No

Durata

Durata L70/B50 @ 25 °C	100000 h ¹⁾
Durata L80/B10 @ 25 °C	75000 h ¹⁾
Durata stimata L80/B10 a 25 °C	70000 h
Durata L90/B10 @ 25 °C	35000 h

¹⁾ t[h]: L70 / B50 @ 25 °C (Ta), t[h]: L80 / B10 @ 25 °C (Ta), t[h]: L90 / B10 @ 25 °C (Ta)

ALIMENTATORE

Corrente di uscita	630 mA
ECG - Tensione di uscita	< 20 %

SENSORE

Tipo di sensore	-
-----------------	---

CERTIFICATI, NORME E DIRETTIVE

Norme	CE / CB / ENEC / EAC / UKCA / EPD
Temperatura di superficie limitata	Sì
Resistenza agli urti di un pallone	No

EPD	LEDV-00030-V01.01-EN
-----	----------------------

ALTRE CARATTERISTICHE DEL PRODOTTO

Funzione aggiunta	MULTI SELECT
-------------------	--------------







ACCESSORI OPZIONALI



Immagine del prodotto	Nome del prodotto	EAN
	FL TRAVERSE 1/2 42/60/76MM	4099854680038

Consigli per la sicurezza

– Max superficie di carico del vento 0,085 m²

DOWNLOAD

Documenti e certificati		Nome del documento
	Istruzioni per l'uso / istruzioni di sicurezza	G11193710_UI_Floodlight_65W-200W
	Informazioni legali	Insert_LSI_Floodlight_69W-167W_G11195968
	Informazioni legali	Informationstext 18 Abs 4 ElektroG
	Informazioni legali	Safety Insert G11205496
	Informazioni legali	Legal Insert G11277401
	Dichiarazioni di conformità	FLOODLIGHT GEN4
	EPD	EPD EN FLOODLIGHT GEN 4 MP PHOTOCCELL

Fotometrie e file di design		Nome del documento
	File IES (IES)	FL 200 P 133W 20KLM 865 PS SY100 WT
	File LDT (Eulumdat)	FL 200 P 133W 20KLM 865 PS SY100 WT
	File ULD (DIALux)	FL 200 P 133W 20KLM 865 PS SY100WT

Fotometrie e file di design		Nome del documento
	File ROLF (RELUX)	FL 200 P 133W 20KLM 865 PS SY100WT
	File UGR (tabella UGR)	FL 200 P 133W 20KLM 865 PS SY100 WT
	Curva di distribuzione della luce tipo cono	FL 200 P 133W 20KLM 865 PS SY100 WT
	Curva di distribuzione della luce tipo polare	FL 200 P 133W 20KLM 865 PS SY100 WT
CAD/BIM		Nome del documento
	BIM Revit 3D	Floodlight G4
	CAD STEP 3D	FL G4 133W

DATI LOGISTICI

Codice prodotto	Unità di imballo (Pezzi/unità)	Dimensioni (lunghezza x profondità x altezza)	Peso lordo	Volume
4099854306488	Astuccio 1	75 mm x 324 mm x 417 mm	3776.00 g	10.13 dm ³
4099854306495	Cartone di spedizione 2	340 mm x 167 mm x 444 mm	8048.00 g	25.21 dm ³

Il codice prodotto indicato descrive la minore quantità che può essere ordinata. Una unità di spedizione può contenere uno o più di un singolo prodotto. Quando si inserisce un ordine, per la quantità inserire una o più unità di spedizione.

INFORMAZIONI AGGIUNTIVE SUL CATALOGO

				230 Vac		
A	B	C	IP	C10A	B15A	C15A
69W	150	108	3x3	2x M8	25	41
100W	150	108	3x3	2x M8	9	9
133W	170	118	3x5	2x M8	4	7
167W	170	118	3x5	2x M8	4	7

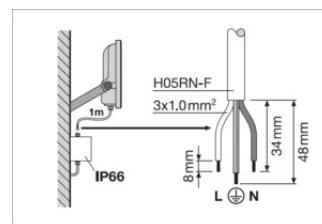
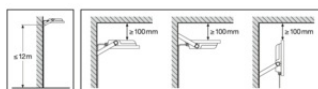

FL100P69W10KLM830PSY100	53W/7320lm	69W/9150lm
FL100P69W10KLM840PSY100	53W/8000lm	69W/10000lm
FL100P69W10KLM865PSY100	53W/8000lm	69W/10000lm
FL150P100W15KLM830PSY100	83W/11670lm	100W/14000lm
FL150P100W15KLM840PSY100	83W/12500lm	100W/15000lm
FL150P100W15KLM865PSY100	83W/12500lm	100W/15000lm
FL200P133W20KLM830PSY100	117W/16275lm	133W/18600lm
FL200P133W20KLM840PSY100	117W/17500lm	133W/20000lm
FL200P133W20KLM865PSY100	117W/17500lm	133W/20000lm
FL250P167W25KLM830PSY100	150W/21060lm	167W/23400lm
FL250P167W25KLM840PSY100	150W/22500lm	167W/25000lm
FL250P167W25KLM865PSY100	150W/22500lm	167W/25000lm

Riferimenti / Collegamenti

- Per la garanzia consulta www.ledvance.it/garanzia

DISCLAIMER

Con riserva di modifiche senza preavviso. Salvo errori o omissioni. Assicurarsi sempre di utilizzare la versione più recente.