

SCHEDA TECNICA DEL PRODOTTO

DL SLIM ALU DN 205 22 W 4000 K WT

DOWNLIGHT SLIM ALU GEN 1 | Downlight piatti con driver esterno e struttura in alluminio



Aree di applicazione

- Sostituzione diretta per gli apparecchi funzionanti con lampade fluorescenti compatte
- Illuminazione generale
- Aree pubbliche
- Scale
- Corridoi
- Hall
- Negozi

Vantaggi del prodotto

- Alloggiamento molto sottile
- Profondità di installazione ridotta
- Elevata efficienza luminosa
- Risparmio di energia fino al 60% rispetto agli apparecchi con lampade CFL
- Luce estremamente uniforme
- Design funzionale
- Driver esterno per una sostituzione semplice
- 5 anni di garanzia

Caratteristiche del prodotto

- Solido corpo in alluminio di colore bianco
- Incastonatura poco visibile



– Guida di luce in PMMA che non ingiallisce per un lungo periodo

DATI TECNICI

DATI ELETTRICI

Potenza nominale	22,00 W
Tensione nominale	220...240 V
Frequenza di rete	50...60 Hz
Corrente nominale	190 mA
Corrente di innesco	11 A
Limit.corrente inrush T_{h50}	533 μ s
Num. Max. di lum. su interruttore B16 A	11
Num. Max. di lum. su interruttore C10 A	11
Max. numero di apparecchi per interruttore magnetotermico C16	18
Fattore di potenza λ	> 0,5
Distorsione armonica totale	< 20 %
Classe di sicurezza	II
Modalità di funzionamento	Electronic control gear (ECG)

Dati fotometrici

Flusso luminoso	1920 lm
Efficienza luminosa	90 lm/W
Temperatura di colore	4000 K
Colore della luce (descrizione)	Bianco freddo
Indice di resa cromatica Ra	> 80
Standard Deviation of Color Matching	< 6 sdc _m
Intensità luminosa	-
Metrica dello sfarfallio (flicker) (Pst LM)	-
Metrica dell'effetto stroboscopico (SVM)	-
Gruppo di sicurezza fotobiologic EN62778	RG0
Gruppo di sicurezza fotobiologic EN62471	RG0
Ampiezza fascio luminoso	120 °

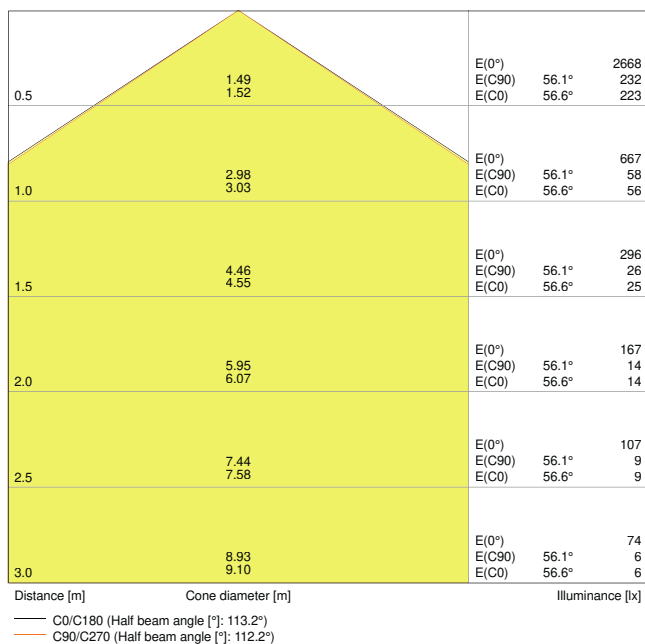

4058075064027 DL SLIM VALUE DN205 22W 4000K WT

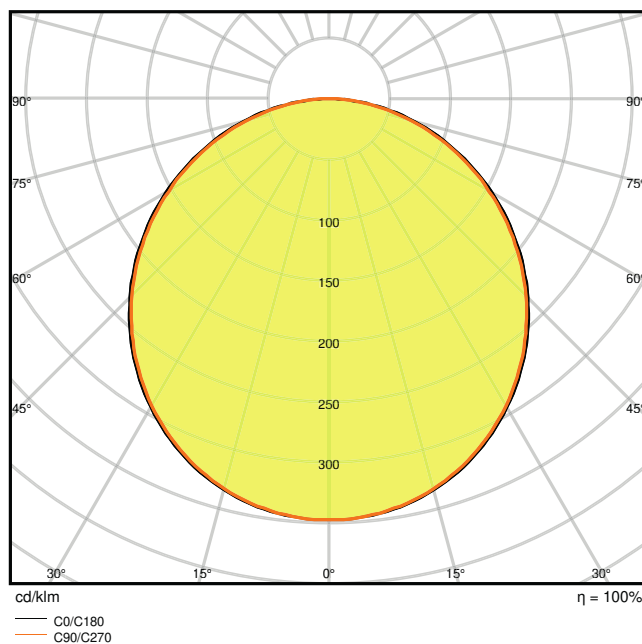

4058075064027 DL SLIM VALUE DN205 22W 4000K WT

DIMENSIONI E PESO

Diametro	225,00 mm
Altezza	23,00 mm
Peso prodotto	350,00 g

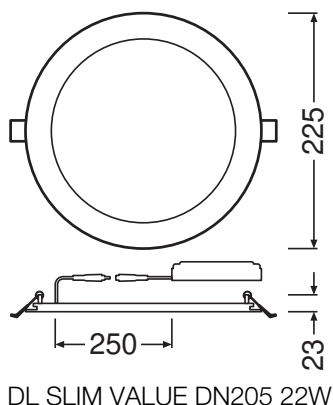

MATERIALE & COLORI

Colore del prodotto	Bianco
---------------------	--------

Colore della struttura	Bianco
Materiale del corpo	Aluminum
Materiale della copertura	Polymethylmethacrylate (PMMA)
Materiale superficie che emette la luce	PMMA
Test filo incandescente (IEC 60695-2-12)	650 °C
Contenuto di mercurio nella lampada	0.0 mg

APPLICAZIONE & INSTALLAZIONE

Temperatura ambiente	-20...+40 °C
Temperatura di stoccaggio	-30...+70 °C
Tipo di collegamento	Terminale senza viti, 2 poli
Grado di protezione	IP20
Indice IK (resistenza agli urti) [PIM]	IK03
Dimmerabile	No
Montaggio tipo	Incasso
Posizione di montaggio	Soffitto / Parete
Ambiente applicativo	Interni
Diametro del foro per il montaggio	205 mm
Profondità di incasso	40 mm
Con sorgente luminosa	Sì
Sorgente luminosa sostituibile	No

Durata

Durata L70/B50 @ 25 °C	50000 h ¹⁾
Durata L80/B10 @ 25 °C	30000 h ¹⁾
Durata stimata L80/B10 a 25 °C	30000 h
Durata L90/B10 @ 25 °C	15000 h
Numero cicli accensione / spegnimento	50000

¹⁾ t[h]: L70 / B50 @ 25 °C (Ta), t[h]: L80 / B10 @ 25 °C (Ta), t[h]: L90 / B10 @ 25 °C (Ta)

ALIMENTATORE

Corrente di uscita	360 mA
ECG - Tensione di uscita	≤ 10 %
ECG - Lunghezza	120 mm
ECG - Larghezza	42 mm
ECG - Altezza	28 mm

SENSORE

Tipo di sensore	-
-----------------	---

CERTIFICATI, NORME E DIRETTIVE

Norme	CE / CB
Temperatura di superficie limitata	No
Resistenza agli urti di un pallone	No

ALTRE CARATTERISTICHE DEL PRODOTTO

Numero di illuminanti inclusi	Not relevant
-------------------------------	--------------







ACCESSORI OPZIONALI

Immagine del prodotto	Nome del prodotto	EAN
	EM CONVERSION BOX	4058075237025







Consigli per la sicurezza



- Tutti i collegamenti elettrici devono essere effettuati da personale qualificato.
- Attenzione, rischio di scosse elettriche.
- Gli apparecchi di illuminazione non sono adatti alla copertura con materiale termicamente isolato.

DOWNLOAD

Documenti e certificati	Nome del documento
 Istruzioni per l'uso / istruzioni di sicurezza	Downlight Slim Value
 Informazioni sulla confezione	Legal Insert Downlight LED ALU+Comfort
 Informazioni legali	LSI DL SLIM ALU
 Informazioni legali	Informationstext 18 Abs 4 ElektroG
 Dichiarazioni di conformità	EU Declaration of Conformity DOWNLIGHT SLIM ALU TÜV Rh
 Dichiarazioni di conformità	EU Declaration of Conformity DOWNLIGHT SLIM ALU LEDV

Documenti e certificati		Nome del documento
	Dichiarazioni di conformità UKCA	DL SLIM ALU

Fotometrie e file di design		Nome del documento
	File IES (IES)	DL SLIM VALUE DN205 22W 4000K WT
	File LDT (Eulumdat)	DL SLIM VALUE DN205 22W 4000K WT
	File ULD (DIALux)	DOWNLIGHTSLIMALU20522W4000KWT
	File ROLF (RELUX)	DL SLIM ALU DN205
	File UGR (tabella UGR)	4058075064027 DL SLIM VALUE DN205 22W 4000K WT
	Curva di distribuzione della luce tipo cono	4058075064027 DL SLIM VALUE DN205 22W 4000K WT
	Curva di distribuzione della luce tipo polare	4058075064027 DL SLIM VALUE DN205 22W 4000K WT

CAD/BIM		Nome del documento
	BIM Revit 3D	DL SLIM ALU
	CAD STEP 3D	DL Slim Alu 22W

Testo per Tender		Nome del documento
	Documenti per capitolati	DOWNLIGHT SLIM ALU 205 22 W 4000 K WT-IT

DATI LOGISTICI

Codice prodotto	Unità di imballo (Pezzi/unità)	Dimensioni (lunghezza x profondità x altezza)	Peso lordo	Volume
4058075064027	Astuccio 1	47 mm x 227 mm x 228 mm	435.00 g	2.43 dm ³
4058075064034	Cartone di spedizione 10	495 mm x 245 mm x 245 mm	4766.00 g	29.71 dm ³

Il codice prodotto indicato descrive la minore quantità che può essere ordinata. Una unità di spedizione può contenere uno o più di un singolo prodotto. Quando si inserisce un ordine, per la quantità inserire una o più unità di spedizione.

Riferimenti / Collegamenti

– Per la garanzia consulta www.ledvance.it/garanzia

DISCLAIMER

Con riserva di modifiche senza preavviso. Salvo errori o omissioni. Assicurarsi sempre di utilizzare la versione più recente.