

SCHEDA TECNICA DEL PRODOTTO

DL SLIM SQ 210 18 W 6500 K WT

DOWNLIGHT SLIM SQUARE | Downlight piatti con driver integrato, forma quadrata



Aree di applicazione

- Sostituzione diretta per gli apparecchi funzionanti con lampade fluorescenti compatte
- Illuminazione generale
- Aree pubbliche
- Scale
- Corridoi
- Hall
- Negozi

Vantaggi del prodotto

- Alloggiamento molto sottile
- Profondità di installazione ridotta
- Elevata efficienza luminosa
- Risparmio di energia fino al 60% rispetto agli apparecchi con lampade CFL
- Luce estremamente uniforme
- Design funzionale
- Installazione facile grazie al collegamento veloce
- Facile installazione grazie al driver integrato

Caratteristiche del prodotto

- Incastonatura poco visibile
- Box di connessione con morsetti connettori per connessione senza attrezzi



– Guida di luce in PMMA che non ingiallisce per un lungo periodo

DATI TECNICI

DATI ELETTRICI

Potenza nominale	18,00 W
Tensione nominale	220...240 V
Frequenza di rete	50...60 Hz
Corrente nominale	108 mA
Corrente di innesco	17.0 A
Limit.corrente inrush T_{h50}	56 μ s
Num. Max. di lum. su interruttore B16 A	44
Num. Max. di lum. su interruttore C10 A	35
Max. numero di apparecchi per interruttore magnetotermico C16	56
Fattore di potenza λ	0,50
Distorsione armonica totale	< 20 %
Classe di sicurezza	II
Modalità di funzionamento	Integrated LED driver

Dati fotometrici

Flusso luminoso	1530 lm
Efficienza luminosa	85 lm/W
Temperatura di colore	6500 K
Colore della luce (descrizione)	Cool Daylight
Indice di resa cromatica Ra	> 80
Standard Deviation of Color Matching	< 6 sdcM
Intensità luminosa	-
Metrica dello sfarfallio (flicker) (Pst LM)	-
Metrica dell'effetto stroboscopico (SVM)	-
Gruppo di sicurezza fotobiologic EN62778	RG0
Gruppo di sicurezza fotobiologic EN62471	RG0
Ampiezza fascio luminoso	120 °

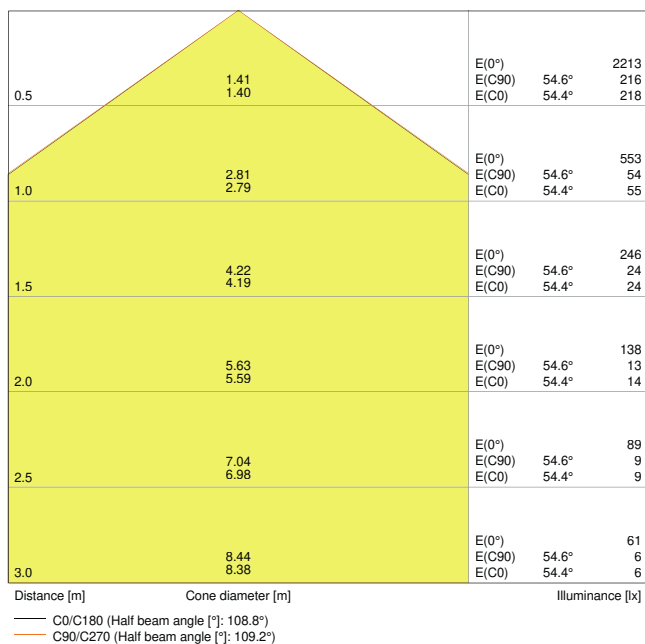

4058075052628 DL SLIM SQ210 18W 6500K WT IP20

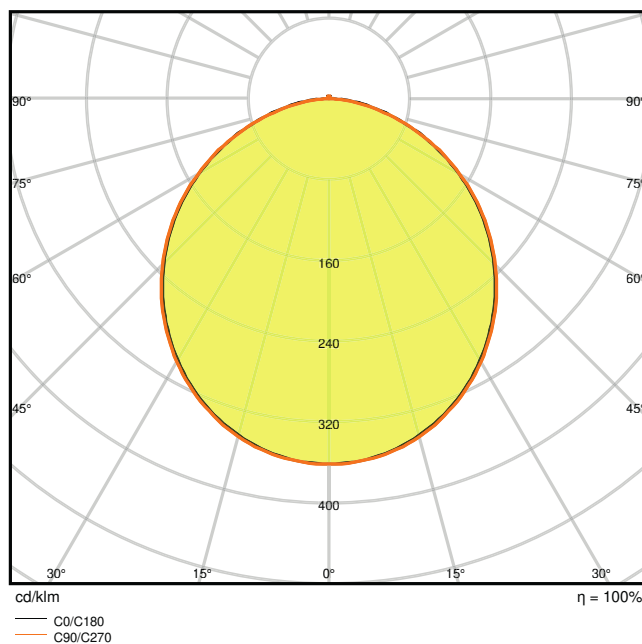

4058075052628 DL SLIM SQ210 18W 6500K WT IP20

DIMENSIONI E PESO

Lunghezza	225,00 mm
Larghezza	225,00 mm
Altezza	30,00 mm
Peso prodotto	527,00 g

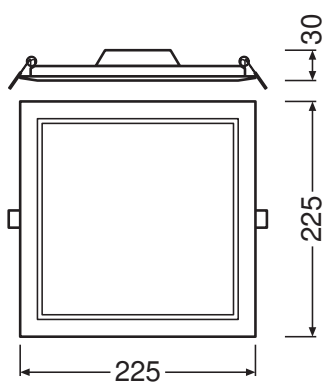

DL Slim SQ210 18W

MATERIALE & COLORI

Colore del prodotto	Bianco
Colore della struttura	Bianco
Numero Ral [PIM]	RAL 9016
Materiale del corpo	Polycarbonate (PC)
Materiale della copertura	Polycarbonate (PC)
Materiale superficie che emette la luce	Polycarbonato
Test filo incandescente (IEC 60695-2-12)	650 °C
Contenuto di mercurio nella lampada	0.0 mg

APPLICAZIONE & INSTALLAZIONE

Temperatura ambiente	-20...+50 °C
Temperatura di stoccaggio	-30...+70 °C
Tipo di collegamento	Terminale senza viti, 2 poli
Grado di protezione	IP20
Indice IK (resistenza agli urti) [PIM]	IK03
Dimmerabile	No
Montaggio tipo	Incasso
Posizione di montaggio	Soffitto / Parete
Ambiente applicativo	Interni
Lunghezza per il montaggio	210,0 mm
Larghezza per il montaggio	210,0 mm
Profondità di incasso	50,0 mm
Con sorgente luminosa	Sì
Sorgente luminosa sostituibile	No

Durata

Durata L70/B50 @ 25 °C	30000 h ¹⁾
Durata L80/B10 @ 25 °C	20000 h ¹⁾
Durata stimata L80/B10 a 25 °C	20000 h
Durata L90/B10 @ 25 °C	12000 h
Numero cicli accensione / spegnimento	50000

¹⁾ t[h]: L70 / B50 @ 25 °C (Ta), t[h]: L80 / B10 @ 25 °C (Ta), t[h]: L90 / B10 @ 25 °C (Ta)

ALIMENTATORE

Corrente di uscita	295 mA
ECG - Tensione di uscita	< 6.5 %

SENSORE

Tipo di sensore	-
-----------------	---



CERTIFICATI, NORME E DIRETTIVE

Norme	CE / CB / EAC
Temperatura di superficie limitata	No
Resistenza agli urti di un pallone	No
EPD	LEDV-00043-V01.01-EN
Modulo LED sostituibile	non sostituibile

ALTRE CARATTERISTICHE DEL PRODOTTO

Numero di illuminanti inclusi	Not relevant
-------------------------------	--------------

ACCESSORI OPZIONALI

Immagine del prodotto	Nome del prodotto	EAN
	DL SLIM FRAME SQ 210 WT	4058075052680
	DL SLIM FRAME SQ 210 WT	4058075079434







Apparecchiatura / Accessori







- Staffe di montaggio da superficie disponibili come accessori



Consigli per la sicurezza

- Tutti i collegamenti elettrici devono essere effettuati da personale qualificato.
- Attenzione, rischio di scosse elettriche.
- Gli apparecchi di illuminazione non sono adatti alla copertura con materiale termicamente isolato.

DOWNLOAD

Documenti e certificati	Nome del documento
 Guida completa all'installazione	User Instruction Downlight LED Slim
 Informazioni sulla confezione	Legal Insert Downlight Slim
 Informazioni legali	LSI DL SLIM
 Informazioni legali	Informationstext 18 Abs 4 ElektroG
 Dichiarazioni di conformità	CE Certificate downlight Slim
 Dichiarazioni di conformità UKCA	DL SLIM WT IP20
 EPD	EPD EN DOWNLIGHT SLIM

Fotometrie e file di design	Nome del documento
 File IES (IES)	DL SLIM SQ210 18W 6500K WT IP20
 File LDT (Eulumdat)	DL SLIM SQ210 18W 6500K WT IP20
 File ULD (DIALux)	DOWNLIGHTSLIMSQUARE21018W6500KWT
 File ROLF (RELUX)	DL SLIM SQ210 18W 6500K
 File UGR (tabella UGR)	4058075052628 DL SLIM SQ210 18W 6500K WT IP20
 Curva di distribuzione della luce tipo cono	4058075052628 DL SLIM SQ210 18W 6500K WT IP20
 Curva di distribuzione della luce tipo polare	4058075052628 DL SLIM SQ210 18W 6500K WT IP20

CAD/BIM	Nome del documento
 BIM Revit 3D	Downlight Slim Square
 CAD STEP 3D	DL SLIM SQ 210

Testo per Tender	Nome del documento
 Documenti per capitolati	DOWNLIGHT SLIM SQUARE 210 18 W 6500 K WT-IT

DATI LOGISTICI

Codice prodotto	Unità di imballo (Pezzi/unità)	Dimensioni (lunghezza x profondità x altezza)	Peso lordo	Volume
4058075079373	Astuccio 1	45 mm x 250 mm x 230 mm	610.00 g	2.59 dm ³
4058075079380	Cartone di spedizione 6	290 mm x 260 mm x 250 mm	3991.00 g	18.85 dm ³

Il codice prodotto indicato descrive la minore quantità che può essere ordinata. Una unità di spedizione può contenere uno o più di un singolo prodotto. Quando si inserisce un ordine, per la quantità inserire una o più unità di spedizione.

Riferimenti / Collegamenti

– Per la garanzia consulta www.ledvance.it/garanzia

DISCLAIMER

Con riserva di modifiche senza preavviso. Salvo errori o omissioni. Assicurarsi sempre di utilizzare la versione più recente.