

SCHEDA TECNICA DEL PRODOTTO

DL SLIM DN 155 12 W 3000 K WT

DOWNLIGHT SLIM ROUND | Downlight piatti con driver integrato, forma rotonda



Aree di applicazione

- Sostituzione diretta per gli apparecchi funzionanti con lampade fluorescenti compatte
- Illuminazione generale
- Aree pubbliche
- Scale
- Corridoi
- Hall
- Negozi

Vantaggi del prodotto

- Alloggiamento molto sottile
- Profondità di installazione ridotta
- Elevata efficienza luminosa
- Risparmio di energia fino al 60% rispetto agli apparecchi con lampade CFL
- Luce estremamente uniforme
- Design funzionale
- Installazione facile grazie al collegamento veloce
- Facile installazione grazie al driver integrato

Caratteristiche del prodotto

- Incastonatura poco visibile
- Box di connessione con morsetti connettori per connessione senza attrezzi



– Guida di luce in PMMA che non ingiallisce per un lungo periodo

DATI TECNICI

DATI ELETTRICI

Potenza nominale	12,00 W
Tensione nominale	220...240 V
Frequenza di rete	50...60 Hz
Corrente nominale	71,7 mA
Corrente di innesco	15,6 A
Limit.corrente inrush T_{h50}	50 μ s
Num. Max. di lum. su interruttore B16 A	48
Num. Max. di lum. su interruttore C10 A	38
Max. numero di apparecchi per interruttore magnetotermico C16	61
Fattore di potenza λ	0,50
Distorsione armonica totale	< 20 %
Classe di sicurezza	II
Modalità di funzionamento	Integrated LED driver

Dati fotometrici

Flusso luminoso	1020 lm
Efficienza luminosa	85 lm/W
Temperatura di colore	3000 K
Colore della luce (descrizione)	Bianco caldo
Indice di resa cromatica Ra	> 80
Standard Deviation of Color Matching	< 6 sdc _m
Intensità luminosa	-
Metrica dello sfarfallio (flicker) (Pst LM)	-
Metrica dell'effetto stroboscopico (SVM)	-
Gruppo di sicurezza fotobiologic EN62778	RG0
Gruppo di sicurezza fotobiologic EN62471	RG0
Ampiezza fascio luminoso	120 °

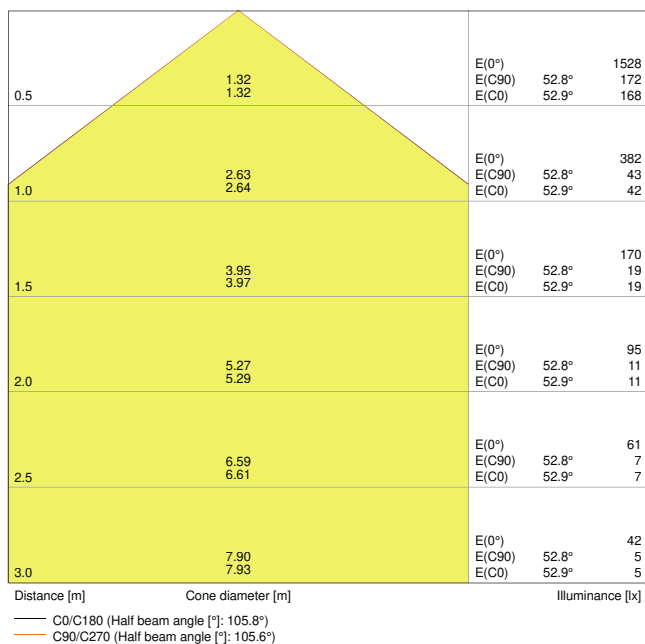

4058075052284 DL SLIM DN155 12W 3000K WT IP20

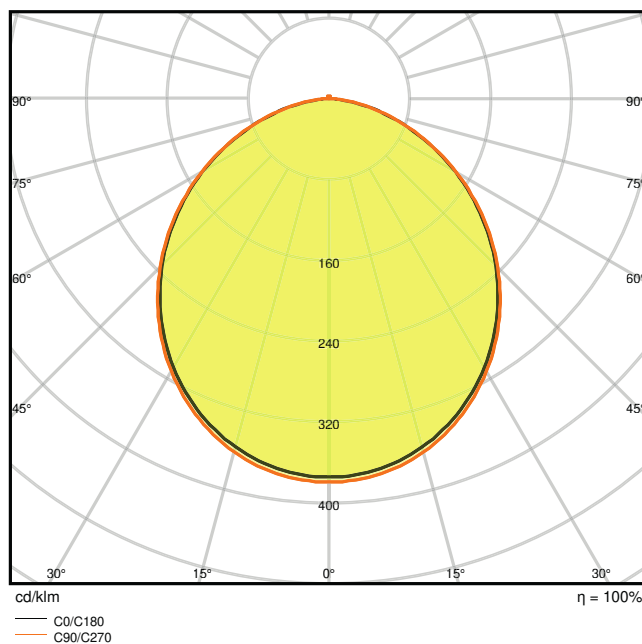

4058075052284 DL SLIM DN155 12W 3000K WT IP20

DIMENSIONI E PESO

Diametro	169,00 mm
Altezza	30,00 mm
Peso prodotto	272,00 g

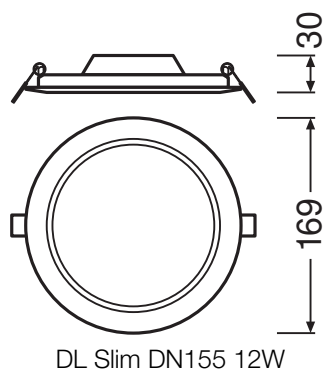

MATERIALE & COLORI

Colore del prodotto	Bianco
---------------------	--------

Colore della struttura	Bianco
Numero Ral [PIM]	RAL 9016
Materiale del corpo	Polycarbonate (PC)
Materiale della copertura	Polycarbonate (PC)
Materiale superficie che emette la luce	Polycarbonato
Test filo incandescente (IEC 60695-2-12)	650 °C
Contenuto di mercurio nella lampada	0.0 mg

APPLICAZIONE & INSTALLAZIONE

Temperatura ambiente	-20...+50 °C
Temperatura di stoccaggio	-30...+70 °C
Tipo di collegamento	Terminale senza viti, 2 poli
Grado di protezione	IP20
Indice IK (resistenza agli urti) [PIM]	IK03
Dimmerabile	No
Montaggio tipo	Incasso
Posizione di montaggio	Soffitto
Ambiente applicativo	Interni
Diametro del foro per il montaggio	155,0 mm
Profondità di incasso	50,0 mm
Con sorgente luminosa	Si
Sorgente luminosa sostituibile	No

Durata

Durata L70/B50 @ 25 °C	30000 h ¹⁾
Durata L80/B10 @ 25 °C	20000 h ¹⁾
Durata stimata L80/B10 a 25 °C	20000 h
Durata L90/B10 @ 25 °C	12000 h
Numero cicli accensione / spegnimento	50000

¹⁾ t[h]: L70 / B50 @ 25 °C (Ta), t[h]: L80 / B10 @ 25 °C (Ta), t[h]: L90 / B10 @ 25 °C (Ta)

ALIMENTATORE

Corrente di uscita	180 mA
ECG - Tensione di uscita	< 6.5 %

SENSORE

Tipo di sensore	-
-----------------	---

CERTIFICATI, NORME E DIRETTIVE

Norme	CE / CB / EAC
Temperatura di superficie limitata	No
Resistenza agli urti di un pallone	No
EPD	LEDV-00043-V01.01-EN

ALTRE CARATTERISTICHE DEL PRODOTTO

Numero di illuminanti inclusi	Not relevant
-------------------------------	--------------

ACCESSORI OPZIONALI

Immagine del prodotto	Nome del prodotto	EAN
	DL SLIM FRAME DN 155 WT	4058075079175



Apparecchiatura / Accessori





- Staffe di montaggio da superficie disponibili come accessori







Consigli per la sicurezza



- Tutti i collegamenti elettrici devono essere effettuati da personale qualificato.
- Attenzione, rischio di scosse elettriche.
- Gli apparecchi di illuminazione non sono adatti alla copertura con materiale termicamente isolato.

DOWNLOAD

Documenti e certificati	Nome del documento
 Guida completa all'installazione	User Instruction Downlight LED Slim
 Informazioni sulla confezione	Legal Insert Downlight Slim
 Informazioni legali	LSI DL SLIM

Documenti e certificati		Nome del documento
	Informazioni legali	Informationstext 18 Abs 4 ElektroG
	Dichiarazioni di conformità	CE Certificate downlight Slim
	Dichiarazioni di conformità UKCA	DL SLIM WT IP20
	EPD	EPD EN DOWNLIGHT SLIM

Fotometrie e file di design		Nome del documento
	File IES (IES)	DL SLIM DN155 12W 3000K WT IP20
	File LDT (Eulumdat)	DL SLIM DN155 12W 3000K WT IP20
	File ULD (DIALux)	DOWNLIGHTSLIMROUND15512W3000KWT
	File ROLF (RELUX)	DL SLIM DN155 12W-3000K
	File UGR (tabella UGR)	4058075052284 DL SLIM DN155 12W 3000K WT IP20
	Curva di distribuzione della luce tipo cono	4058075052284 DL SLIM DN155 12W 3000K WT IP20
	Curva di distribuzione della luce tipo polare	4058075052284 DL SLIM DN155 12W 3000K WT IP20

CAD/BIM		Nome del documento
	BIM Revit 3D	Downlight Slim Round
	CAD STEP 3D	DL SLIM DN 155

Testo per Tender		Nome del documento
	Documenti per capitolati	DOWNLIGHT SLIM ROUND 155 12 W 3000 K WT-IT

DATI LOGISTICI

Codice prodotto	Unità di imballo (Pezzi/unità)	Dimensioni (lunghezza x profondità x altezza)	Peso lordo	Volume
4058075079038	Astuccio 1	45 mm x 195 mm x 175 mm	323.00 g	1.54 dm ³

Codice prodotto	Unità di imballo (Pezzi/unità)	Dimensioni (lunghezza x profondità x altezza)	Peso lordo	Volume
4058075079045	Cartone di spedizione 6	290 mm x 205 mm x 195 mm	2158.00 g	11.59 dm ³

Il codice prodotto indicato descrive la minore quantità che può essere ordinata. Una unità di spedizione può contenere uno o più di un singolo prodotto. Quando si inserisce un ordine, per la quantità inserire una o più unità di spedizione.

INFORMAZIONI AGGIUNTIVE SUL CATALOGO

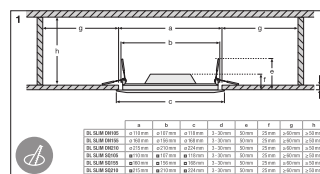
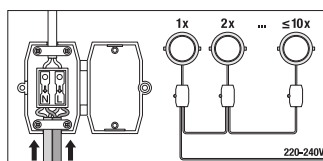
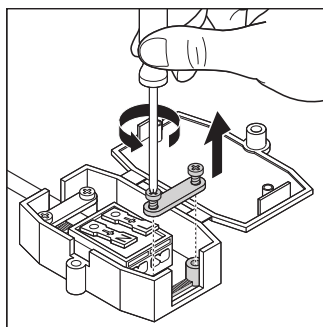

Riferimenti / Collegamenti

– Per la garanzia consulta www.ledvance.it/garanzia

DISCLAIMER

Con riserva di modifiche senza preavviso. Salvo errori o omissioni. Assicurarsi sempre di utilizzare la versione più recente.