

SCHEMA TECNICA DEL PRODOTTO

DL COMFORT DN 130 13 W 3CCT IP54 WT

DOWNLIGHT COMFORT | Downlight con 3 tonalità di luce bianca regolabili con un unico interruttore



Aree di applicazione

- Sostituzione diretta per gli apparecchi funzionanti con lampade fluorescenti compatte
- Illuminazione generale
- Bagni
- Cucine
- Uffici
- Corridoi
- Hall
- Negozi
- Scale

Vantaggi del prodotto

- Three light color in one luminaire: Warm White, Cool White, Daylight White
- Facile installazione grazie al driver integrato
- Installazione facile grazie al collegamento veloce
- 5 anni di garanzia

Caratteristiche del prodotto

- Tre temperature di colore selezionabili attraverso un interruttore
- Classe di protezione: IP54
- Box di connessione con morsetti connettori per connessione senza attrezzi
- Possibilità di cablaggio passante



DATI TECNICI

DATI ELETTRICI

Potenza nominale	13,00 W
Tensione nominale	100...277 V
Frequenza di rete	50...60 Hz
Corrente nominale	140 mA
Corrente di innesco	40 A
Limit.corrente inrush T_{h50}	100 μ s
Num. Max. di lum. su interruttore B16 A	18
Num. Max. di lum. su interruttore C10 A	15
Max. numero di apparecchi per interruttore magnetotermico C16	24
Fattore di potenza λ	> 0,90
Distorsione armonica totale	< 20 %
Classe di sicurezza	I
Modalità di funzionamento	Integrated LED driver

Dati fotometrici

Flusso luminoso	1030 lm / 1210 lm / 1110 lm ¹⁾
Efficienza luminosa	85 lm/W ²⁾
Temperatura di colore	3000 K / 4000 K / 5700 K ³⁾
Colore della luce (descrizione)	Bianco caldo / Bianco freddo / Cool Daylight
Indice di resa cromatica Ra	> 80
Standard Deviation of Color Matching	< 5 sdc _m
Intensità luminosa	-
Metrica dello sfarfallio (flicker) (Pst LM)	-
Metrica dell'effetto stroboscopico (SVM)	-
Gruppo di sicurezza fotobiologic EN62778	RG0
Gruppo di sicurezza fotobiologic EN62471	RG0
Ampiezza fascio luminoso	60 °
UGR longitudinal	< 22

1) Flusso luminoso dipendente dalla temperatura di colore selezionata: 1030 lm@3000 K / 1110 lm@5700 K / 1210 lm@4000 K

2) Valore a 5700 K, diverso per altre temperature colore

3) Temperatura di colore commutabile: 3000 K, 4000 K, 5700 K

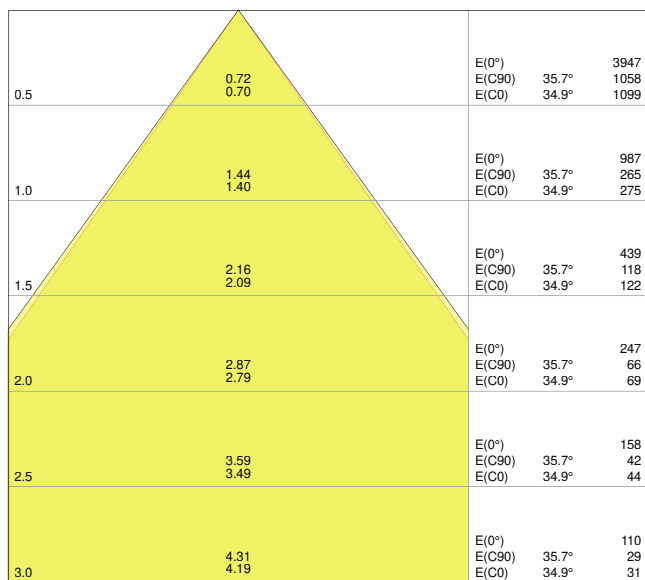

Distance [m] Cone diameter [m] Illuminance [lx]
 — C0/C180 (Half beam angle [°]: 69.8°)
 — C90/C270 (Half beam angle [°]: 71.4°)

DL COMFORT DN130 13W3CCT 60DEG WT-4000K

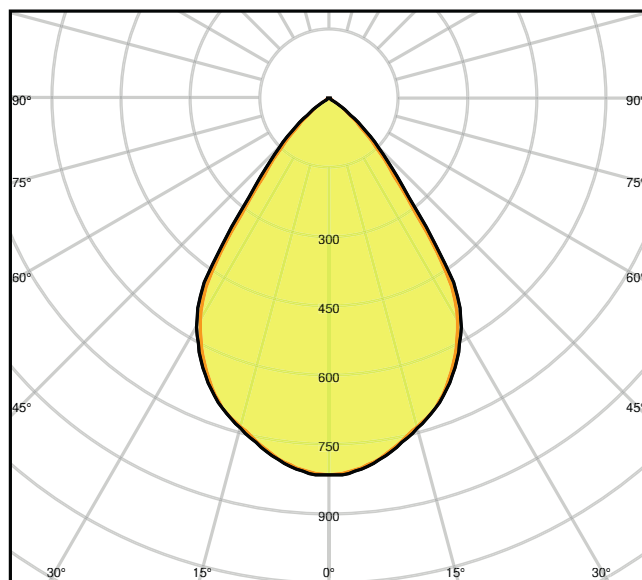

DL COMFORT DN130 13W3CCT 60DEG WT-4000K

DIMENSIONI E PESO

Diametro	145,00 mm
Altezza	82,00 mm
Peso prodotto	265,00 g

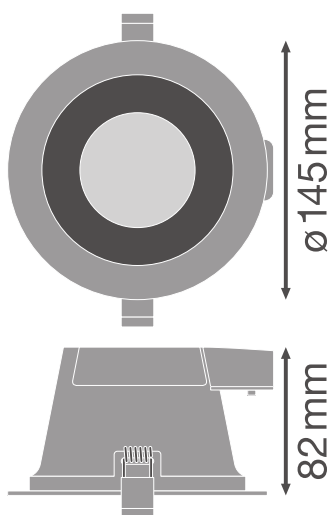

DL COMFORT DN130 13W

MATERIALE & COLORI

Colore del prodotto	Bianco
Colore della struttura	Bianco
Materiale del corpo	Aluminum
Materiale della copertura	Polymethylmethacrylate (PMMA)
Test filo incandescente (IEC 60695-2-12)	650 °C
Contenuto di mercurio nella lampada	0.0 mg

APPLICAZIONE & INSTALLAZIONE

Temperatura ambiente	-20...+45 °C
Tipo di collegamento	Terminale senza viti, 2 poli
Grado di protezione	IP54/IP20
Indice IK (resistenza agli urti) [PIM]	IK03
Dimmerabile	No
Montaggio tipo	Incasso
Posizione di montaggio	Soffitto
Ambiente applicativo	Interni
Diametro del foro per il montaggio	130 mm
Profondità di incasso	125 mm
Con sorgente luminosa	Sì
Sorgente luminosa sostituibile	No

Durata

Durata L70/B50 @ 25 °C	50000 h ¹⁾
Durata L80/B10 @ 25 °C	43000 h ¹⁾
Durata stimata L80/B10 a 25 °C	45000 h
Durata L90/B10 @ 25 °C	30000 h
Numero cicli accensione / spegnimento	50000

¹⁾ t[h]: L70 / B50 @ 25 °C (Ta), t[h]: L80 / B10 @ 25 °C (Ta), t[h]: L90 / B10 @ 25 °C (Ta)

SENSORE

Tipo di sensore	-
-----------------	---

CERTIFICATI, NORME E DIRETTIVE

Norme	CE / CB / ENEC / TÜV SÜD
Temperatura di superficie limitata	No

Resistenza agli urti di un pallone	No
------------------------------------	----











ALTRE CARATTERISTICHE DEL PRODOTTO

Numero di illuminanti inclusi	Not relevant
Funzione aggiunta	MULTI SELECT

Consigli per la sicurezza

- Tutti i collegamenti elettrici devono essere effettuati da personale qualificato.
- Attenzione, rischio di scosse elettriche.
- Gli apparecchi di illuminazione non sono adatti alla copertura con materiale termicamente isolato.
- Prodotto in classe di protezione I. Tutte le parti metalliche dell'involucro elettricamente conduttive che possono assorbire tensione durante il funzionamento o durante la manutenzione in caso di guasto devono essere collegate in modo continuo al conduttore di protezione di terra.

DOWNLOAD

	Documenti e certificati	Nome del documento
	Istruzioni per l'uso / istruzioni di sicurezza	DL COMFORT 3CCT
	Informazioni legali	LI DL COMFORT
	Informazioni legali	LSI_DL COMFORT 3 CCT
	Informazioni legali	Informationstext 18 Abs 4 ElektroG
	Dichiarazioni di conformità	Attestation-of-Conformity DOWNLIGHT Comfort TÜV
	Dichiarazioni di conformità	EU Declaration of Conformity DOWNLIGHT Comfort LEDV
	Dichiarazioni di conformità UKCA	DOWNLIGHT COMFORT / DL UGR19
	Fotometrie e file di design	Nome del documento
	File IES (IES)	DOWNLIGHT COMFORT 13W 3CCT
	File LDT (Eulumdat)	DL COMFORT DN130 13W3CCT 60DEG WT-4000K
	File ULD (DIALux)	DL COMFORT DN130

Riferimenti / Collegamenti

– Per la garanzia consulta www.ledvance.it/garanzia

DISCLAIMER

Con riserva di modifiche senza preavviso. Salvo errori o omissioni. Assicurarsi sempre di utilizzare la versione più recente.