

SCHEMA TECNICA DEL PRODOTTO

DP COMPACT 1500 55 W 6500K IP66 GR

DAMP PROOF COMPACT GEN 1 | Apparecchio stagno, con morsettiera (L, N, E)

Aree di applicazione

- Ideale per aree industriali e di stoccaggio
- Parcheggi e sottopassaggi
- Garage
- Officine e linee di assemblaggio



Vantaggi del prodotto

- Distribuzione uniforme della luce
- Risparmio energetico fino al 50% (rispetto agli apparecchi di illuminazione che utilizzano lampade fluorescenti)
- Semplice installazione grazie alle staffe di montaggio che possono essere posizionate liberamente sull'apparecchio
- Semplice accesso al terminale elettrico grazie al coperchio con meccanismo twist&lock
- Connessione senza l'ausilio di attrezzi grazie al pulsante del connettore
- 5 anni di garanzia

Caratteristiche del prodotto

- Alta efficienza luminosa: fino a 120 lm/W
- Tipo di protezione: IP66
- Apertura del fascio luminoso: 120°
- Cablaggio passante 3x1,5mm² già installato



– Corpo in policarbonato

DATI TECNICI

DATI ELETTRICI

Potenza nominale	55,00 W
Tensione nominale	220...240 V
Frequenza di rete	50...60 Hz
Corrente nominale	300 mA
Corrente di innesco	13 A
Limit.corrente inrush T_{h50}	170 μ s
Num. Max. di lum. su interruttore B16 A	32
Num. Max. di lum. su interruttore C10 A	26
Max. numero di apparecchi per interruttore magnetotermico C16	42
Fattore di potenza λ	> 0,90
Distorsione armonica totale	20 %
Classe di sicurezza	II
Modalità di funzionamento	Integrated LED driver

Dati fotometrici

Flusso luminoso	6700 lm
Efficienza luminosa	120 lm/W
Temperatura di colore	6500 K
Colore della luce (descrizione)	Cool Daylight
Indice di resa cromatica Ra	> 80
Standard Deviation of Color Matching	\leq 5 sdc _m
Nessuno sfarfallio	Si
Metrica dello sfarfallio (flicker) (Pst LM)	\leq 1
Metrica dell'effetto stroboscopico (SVM)	\leq 0.9
Gruppo di sicurezza fotobiologic EN62778	RG0
Ampiezza fascio luminoso	120 °



DP Compact 1500 55W 6500K GR IP66

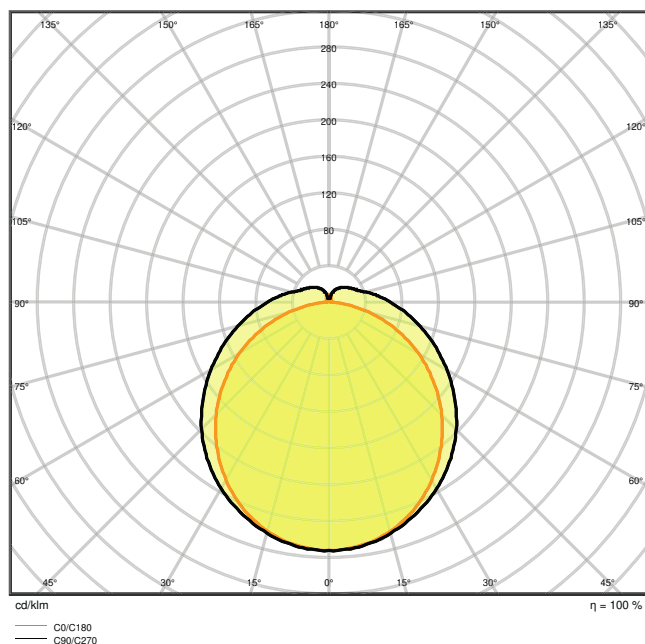

DP Compact 1500 55W 6500K GR IP66

DIMENSIONI E PESO

Lunghezza	1590,00 mm
Larghezza	86,00 mm
Altezza	68,00 mm
Peso prodotto	1380,00 g

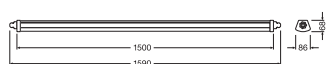

Dampproof Compact 1500 IP65

MATERIALE & COLORI

Colore del prodotto	Grigio
Colore della struttura	Grigio
Numero Ral [PIM]	RAL 7045
Materiale del corpo	Polycarbonate (PC)
Materiale della copertura	Polycarbonate (PC)
Materiale superficie che emette la luce	Policarbonato

Test filo incandescente (IEC 60695-2-12)	850 °C
Contenuto di mercurio nella lampada	0.0 mg

APPLICAZIONE & INSTALLAZIONE

Temperatura ambiente	-35...+50 °C
Temperatura di stoccaggio	-40...+70 °C
Tipo di collegamento	Terminale senza viti, 3 poli
Grado di protezione	IP66
Indice IK (resistenza agli urti) [PIM]	IK08
Dimmerabile	No
Montaggio tipo	Sospensione/Superficie
Posizione di montaggio	Soffitto / Parete
Ambiente applicativo	Interni
Con sorgente luminosa	Sì
Sorgente luminosa sostituibile	No

Durata

Durata L70/B50 @ 25 °C	50000 h ¹⁾
Durata L80/B10 @ 25 °C	35000 h ¹⁾
Durata stimata L80/B10 a 25 °C	35000 h
Durata L90/B10 @ 25 °C	20000 h
Numero cicli accensione / spegnimento	100000

¹⁾ t[h]: L70 / B50 @ 25 °C (Ta), t[h]: L80 / B10 @ 25 °C (Ta), t[h]: L90 / B10 @ 25 °C (Ta)

ALIMENTATORE

Corrente di uscita	610 mA
--------------------	--------

CERTIFICATI, NORME E DIRETTIVE

Norme	CE / CB / TÜV SÜD / EAC / RoHS / EPD
Temperatura di superficie limitata	Sì
Resistenza agli urti di un pallone	No
EPD	LEDV-00003-V01.01-EN
Modulo LED sostituibile	non sostituibile

Apparecchiatura / Accessori













– Fascette in acciaio inox con viti di sicurezza



- Accessori per il montaggio inclusi (kit di sospensione, kit protezione antifurto)

Consigli per la sicurezza

- Tutti i collegamenti elettrici devono essere effettuati da personale qualificato.
- Attenzione, rischio di scosse elettriche.

DOWNLOAD

Documenti e certificati		Nome del documento
	Istruzioni per l'uso / istruzioni di sicurezza	UI_DP COMPACT
	Informazioni legali	LS Insert DP COMPACT
	Informazioni legali	Informationstext 18 Abs 4 ElektroG
	Dichiarazioni di conformità	EC Declaration of Damp Proof Compact
	Dichiarazioni di conformità UKCA	DP Compact 1500 GR IP66
	EPD	EPD EN DAMP PROOF COMPACT GEN 1
Fotometrie e file di design		Nome del documento
	File IES (IES)	DP Compact 1500 55W 6500K GR IP66
	File LDT (Eulumdat)	DP Compact 1500 55W 6500K GR IP66
	File ULD (DIALux)	DP COMPACT 1500 55W 6500K GR IP66
	File ROLF (RELUX)	DP COMPACT 1500 55W 6500K IP66 GR
	File UGR (tabella UGR)	DP Compact 1500 55W 6500K GR IP66
	Curva di distribuzione della luce tipo cono	DP Compact 1500 55W 6500K GR IP66
	Curva di distribuzione della luce tipo polare	DP Compact 1500 55W 6500K GR IP66

CAD/BIM	Nome del documento
 BIM Revit 3D	Damp Proof Compact G1
 CAD STEP 3D	DP COMP 1500

DATI LOGISTICI

Codice prodotto	Unità di imballo (Pezzi/unità)	Dimensioni (lunghezza x profondità x altezza)	Peso lordo	Volume
4058075210127	Astuccio 1	72 mm x 1,619 mm x 90 mm	1570.00 g	10.49 dm ³
4058075210134	Cartone di spedizione 6	1,640 mm x 200 mm x 240 mm	10035.00 g	78.72 dm ³

Il codice prodotto indicato descrive la minore quantità che può essere ordinata. Una unità di spedizione può contenere uno o più di un singolo prodotto. Quando si inserisce un ordine, per la quantità inserire una o più unità di spedizione.

INFORMAZIONI AGGIUNTIVE SUL CATALOGO

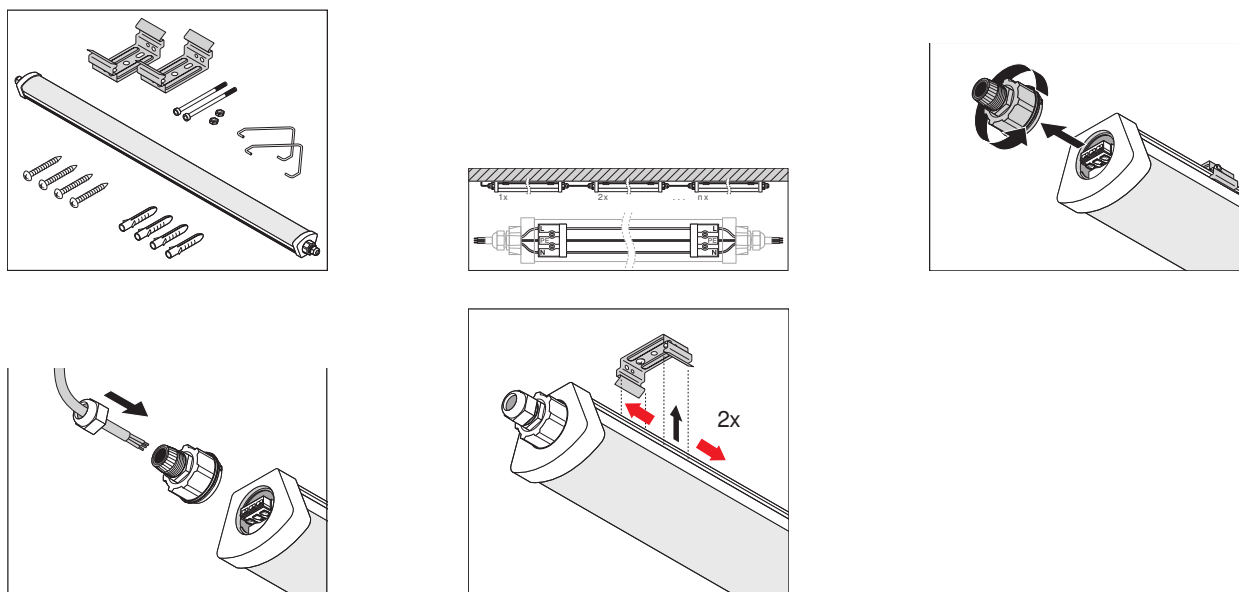

Riferimenti / Collegamenti

– Per la garanzia consulta www.ledvance.it/garanzia

DISCLAIMER

Con riserva di modifiche senza preavviso. Salvo errori o omissioni. Assicurarsi sempre di utilizzare la versione più recente.