

# SCHEDA TECNICA DEL PRODOTTO

## DP HOUSING DALI 1500 P 2XLAMP IP65

DAMP PROOF HOUSING DALI | Damp-proof per TUBO LED dimmerabile

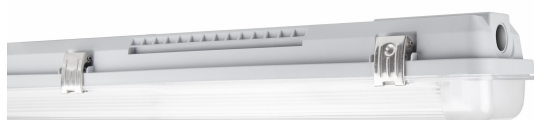

### Aree di applicazione

- Parcheggi, magazzini, aree produttive
- Impianti dimmerabili
- Parcheggi e sottopassaggi
- Garage

PERFOR-  
MANCE  
CLASS

### Vantaggi del prodotto

- Installazione facile e veloce
- Precabato per una facile installazione del LED TUBE EXTERNAL SYSTEM
- Installazione senza attrezzi
- Alloggiamento robusto
- Soluzione sostenibile grazie alle sorgenti luminose intercambiabili
- 5 anni di garanzia

### Caratteristiche del prodotto

- Corpo dell'apparecchio, disponibile per 1 o 2 tubi LED T8
- DRIVER EXTERNAL SYSTEM. Il driver è già installato
- Adatto per LED TUBE EXTERNAL SYSTEM T8 LEDVANCE
- Interfaccia DALI 2.0 per l'integrazione del sistema di gestione della luce
- Fusibile elettrico integrato
- Grado di protezione: IP65



## DATI TECNICI

### DATI ELETTRICI

Tensione nominale	220...240 V
Frequenza di rete	0/50/60 Hz
Fattore di potenza $\lambda$	-
Classe di sicurezza	I
Modalità di funzionamento	Integrated LED driver
Interfaccia per la regolazione	DALI-2 / IoT

### Dati fotometrici

Colore della luce (descrizione)	-
Metrica dello sfarfallio (flicker) (Pst LM)	< 1
Metrica dell'effetto stroboscopico (SVM)	< 0.4

### DIMENSIONI E PESO

Lunghezza	1585,00 mm
Larghezza	95,00 mm
Altezza	70,00 mm
Peso prodotto	1408,00 g



DP HOUSING 1500 P 2XLAMP  
IP65

### MATERIALE & COLORI

Colore del prodotto	Grigio
Colore della struttura	Grigio
Numero Ral [PIM]	RAL 9003

Materiale del corpo	Polycarbonate (PC)
Materiale della copertura	Polycarbonate (PC)
Materiale superficie che emette la luce	Polycarbonato (PC)
Test filo incandescente (IEC 60695-2-12)	850 °C
Contenuto di mercurio nella lampada	0.0 mg

## APPLICAZIONE & INSTALLAZIONE

Temperatura ambiente	-20...+40 °C
Temperatura di stoccaggio	-20...+80 °C
Tipo di collegamento	Terminale senza vite a 5 poli (L,N,PE,DA+,DA-)
Grado di protezione	IP65
Indice IK (resistenza agli urti) [PIM]	IK08
Dimmerabile	Sì
Type of dimming [GMS]	DALI2
Pronto per l'IoT	Supporto del tipo di dati DALI PARTE 251, 252, 253 <sup>1)</sup>
Montaggio tipo	Surface
Posizione di montaggio	Soffitto
Ambiente applicativo	Interni
Con sorgente luminosa	No
Sorgente luminosa sostituibile	No
Definizione del portalampada	G13

<sup>1)</sup> Internet delle cose. Supporta il trasferimento dati tramite gateway a piattaforme di monitoraggio basate su cloud, come LEDVANCE VIVARES Cloud.

## ALIMENTATORE

ECG - Tensione di uscita	≤ 5 %
--------------------------	-------

## SENSORE

Tipo di sensore	-
-----------------	---

## CERTIFICATI, NORME E DIRETTIVE

Norme	CE / TÜV Renania / EAC / UKCA
Temperatura di superficie limitata	No
Resistenza agli urti di un pallone	No

## ALTRE CARATTERISTICHE DEL PRODOTTO

Nota a pié pag. utilizzata per prodotto	Se utilizzato in applicazioni molto fredde come nelle celle frigorifere, potrebbe essere necessaria una membrana speciale per garantire la durata
Funzione aggiunta	VIVARES

Componenti di aggiornamento e sostituzione

Components Light Control























Immagine del prodotto	Nome del prodotto	EAN
	MANUAL CONTROL UNIT SELECT DALI-2	4058075837485
	MANUAL CONTROL UNIT SELECT DALI-2 TW	4058075837508
	MANUAL CONTROL UNIT SELECT DALI-2 EXCHANGEABLE COVER TW	4058075837522
	MANUAL CONTROL UNIT TOUCH DALI-2 TW	4058075837560
	MANUAL CONTROL UNIT TOUCH DALI-2	4058075837546
	PUSH CONTROL UNIT FLUSH MOUNT DALI-2 TW	4058075837584
	SURFACE MOUNT FRAME	4058075843561
	PUSHBUTTON COUPLER DALI-2	4058075837607



Immagine del prodotto	Nome del prodotto	EAN
	FLEX CONTROL UNIT IOT DALI-2 HCL TW	4058075841888
	FLEX CONTROL UNIT FLUSH MOUNT DALI-2 TW	4058075841901
	FLEX CONTROL UNIT DALI-2 TW	4058075843844
	FLEX CONTROL UNIT REAL-TIME-CLOCK DALI-2 HCL TW	4058075841925
	SENSOR DALI-2 LIGHT/PRESENCE-6 INFRARED CEILING INTEGRATION	4058075837621
	SENSOR DALI-2 LIGHT/PRESENCE-8 INFRARED CEILING INTEGRATION	4058075841949
	SENSOR DALI-2 LIGHT/PRESENCE-40X5 INFRARED CEILING INTEGRATION	4058075843868
	SENSOR DALI-2 LIGHT/PRESENCE-24 INFRARED CEILING MOUNTING	4058075843882
	SENSOR CEILING MOUNTING KIT	4058075843905

### Apparecchiatura / Accessori

- Kit con cavo di cablaggio passante disponibile
- Morsetti in acciaio inossidabile e pressacavo M20 inclusi

### DOWNLOAD

Documenti e certificati	Nome del documento
 Istruzioni per l'uso / istruzioni di sicurezza	UI DP HOUSING DALI
 Informazioni legali	LN INV DALI
 Informazioni legali	Informationstext 18 Abs 4 ElektroG
 Dichiarazioni di conformità	CE Declaration DP HOUSING
 Dichiarazioni di conformità UKCA	UKCA Declaration DP HOUSING
 EU Data Act	DALI LED Driver and Luminaires

CAD/BIM	Nome del documento
 BIM Revit 3D	Damp Proof Housing G3
 CAD STEP 3D	DP HOUSING G3 2 1500

### DATI LOGISTICI

Codice prodotto	Unità di imballo (Pezzi/unità)	Dimensioni (lunghezza x profondità x altezza)	Peso lordo	Volume
4099854146503	Astuccio 1	98 mm x 1,577 mm x 75 mm	1708.00 g	11.59 dm <sup>3</sup>
4099854146510	Cartone di spedizione 6	1,592 mm x 208 mm x 237 mm	11028.00 g	78.48 dm <sup>3</sup>

Il codice prodotto indicato descrive la minore quantità che può essere ordinata. Una unità di spedizione può contenere uno o più di un singolo prodotto. Quando si inserisce un ordine, per la quantità inserire una o più unità di spedizione.

### INFORMAZIONI AGGIUNTIVE SUL CATALOGO

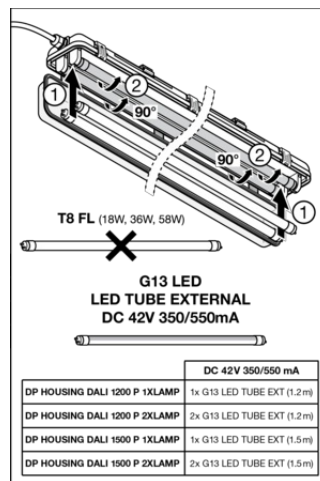
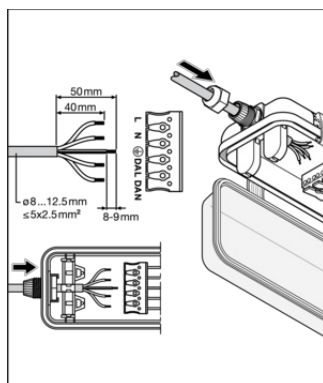
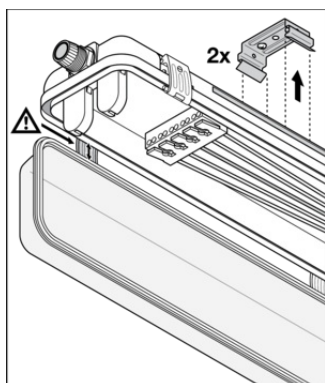

### Riferimenti / Collegamenti

– Per la garanzia consulta [www.ledvance.it/garanzia](http://www.ledvance.it/garanzia)

### DISCLAIMER

Con riserva di modifiche senza preavviso. Salvo errori o omissioni. Assicurarsi sempre di utilizzare la versione più recente.