

SCHEDA TECNICA DEL PRODOTTO

DL SURFACE IP65 DN 160 P 30W 830 36D WT

DOWNLIGHT SURFACE IP65 | Downlight da soffitto con protezione IP65



PERFOR-
MANCE
CLASS

Aree di applicazione

- Sostituzione diretta per gli apparecchi funzionanti con lampade fluorescenti
- Adatto per installazioni indoor e outdoor
- Corridoi, scale, ingressi
- Sottopassi
- Aree pubbliche

Vantaggi del prodotto

- Adatto all'uso in ambienti impolverati e umidi grazie all'alto indice IP
- Adatto per l'uso in aree pubbliche grazie all'elevato grado di protezione IK
- 5 anni di garanzia
- Risparmio energetico fino al 50% (rispetto agli apparecchi di illuminazione che utilizzano lampade fluorescenti)

Caratteristiche del prodotto

- Resistenza agli urti: IK06
- Terminale a filo per connessione senza attrezzi
- Possibilità di cablaggio passante
- Grado di protezione: IP65
- Flusso luminoso: fino a 4,950 lm
- Alta efficienza luminosa: fino a 110 lm/W
- Durata (L70/B50): 100.000 ore (a 25 °C)



– Temperatura ambiente in esercizio: -30...+40 °C

DATI TECNICI

DATI ELETTRICI

Potenza nominale	30,00 W
Tensione nominale	220...240 V
Frequenza di rete	50...60 Hz
Corrente nominale	150,000 mA
Corrente di innesco	31.1 A
Limit.corrente inrush T_{h50}	510.3 μ s
Num. Max. di lum. su interruttore B16 A	32
Num. Max. di lum. su interruttore C10 A	20
Max. numero di apparecchi per interruttore magnetotermico C16	32
Fattore di potenza λ	> 0,90
Distorsione armonica totale	< 20 %
Classe di sicurezza	I
Modalità di funzionamento	Driver integrato

Dati fotometrici

Flusso luminoso	3150 lm
Efficienza luminosa	105 lm/W
Temperatura di colore	3000 K
Colore della luce (descrizione)	Bianco caldo
Indice di resa cromatica Ra	> 80
Standard Deviation of Color Matching	\leq 6 sdc _m
Nessuno sfarfallio	Si
Gruppo di sicurezza fotobiologic EN62778	RG0
Gruppo di sicurezza fotobiologic EN62471	RG1
Ampiezza fascio luminoso	36 °
UGR longitudinal	< 19

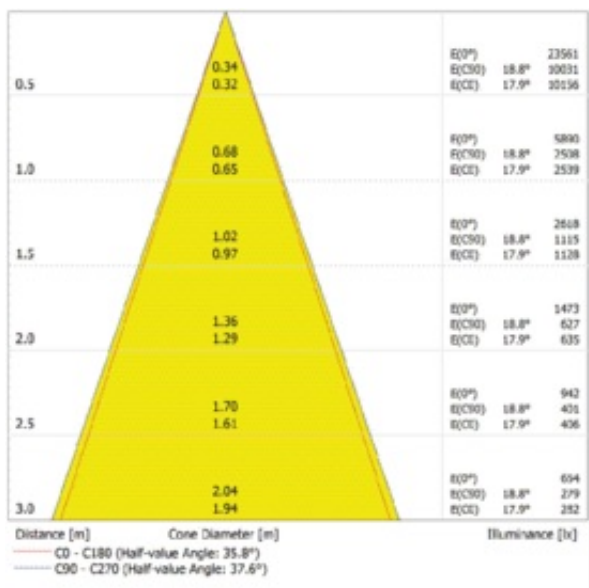

DL SURFACE DN160P 30W 36D IP65

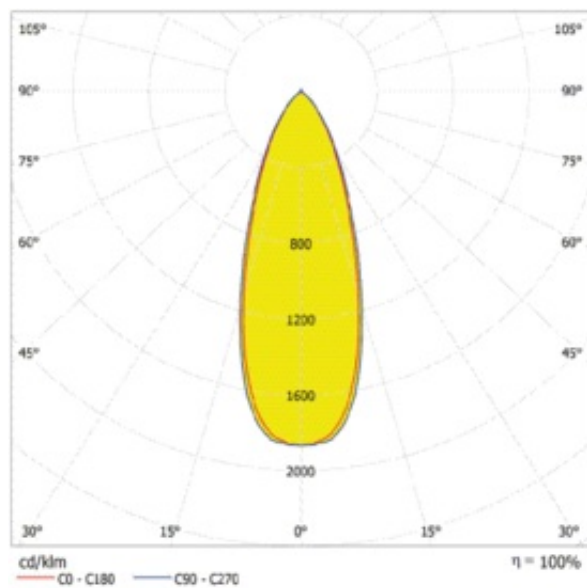

DL SURFACE 36D IP65

DIMENSIONI E PESO

Diametro	160,00 mm
Altezza	110,00 mm
Peso prodotto	1300,00 g

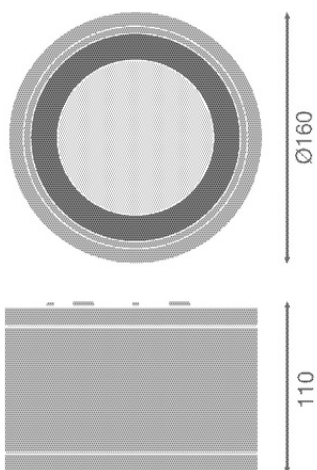

DL SURFACE DN160P 30W IP65
WT

MATERIALE & COLORI

Colore del prodotto	Bianco
Colore della struttura	Bianco
Numero Ral [PIM]	RAL 9016
Materiale del corpo	Aluminum Polycarbonate (PC)
Materiale della copertura	Polycarbonate (PC)
Materiale superficie che emette la luce	Vetro
Test filo incandescente (IEC 60695-2-12)	650 °C
Contenuto di mercurio nella lampada	0.0 mg

APPLICAZIONE & INSTALLAZIONE

Temperatura ambiente	-20...+40 °C
Temperatura di stoccaggio	-30...+80 °C
Tipo di collegamento	Terminale, 3-Pole (L, N, PE)
Grado di protezione	IP65/IP65
Indice IK (resistenza agli urti) [PIM]	IK06
Dimmerabile	No
Montaggio tipo	Surface
Posizione di montaggio	Soffitto
Ambiente applicativo	Outdoor
Diametro del foro per il montaggio	-
Orientabile	No
Con sorgente luminosa	Si
Sorgente luminosa sostituibile	No

Durata

Durata L70/B50 @ 25 °C	100000 h ¹⁾
Durata L80/B10 @ 25 °C	70000 h ¹⁾
Durata stimata L80/B10 a 25 °C	70000 h
Durata L90/B10 @ 25 °C	60000 h
Numero cicli accensione / spegnimento	50000

¹⁾ t[h]: L70 / B50 @ 25 °C (Ta), t[h]: L80 / B10 @ 25 °C (Ta), t[h]: L90 / B10 @ 25 °C (Ta)

ALIMENTATORE

Corrente di uscita	750 mA
ECG - Tensione di uscita	< 15 %













SENSORE





Tipo di sensore	-
-----------------	---

CERTIFICATI, NORME E DIRETTIVE

Norme	CE / CB / EAC / ENEC
Temperatura di superficie limitata	No
Resistenza agli urti di un pallone	No

DOWNLOAD

Documenti e certificati		Nome del documento
	Istruzioni per l'uso / istruzioni di sicurezza	DL SURFACE IP65
	Informazioni legali	LSI DL SURFACE IP65
	Informazioni legali	Legal Insert DL SURFACE
	Informazioni legali	Informationstext 18 Abs 4 ElektroG
	Informazioni legali	ECO PANEL
	Informazioni legali	Safety insert G11222028
	Dichiarazioni di conformità	CE Declaration of Conformity DL SURFACE IP65
	Dichiarazioni di conformità UKCA	UKCA Declaration of Conformity DL SURFACE IP65
	Certificati	DL SF IP65
Fotometrie e file di design		Nome del documento
	File IES (IES)	DL SURFACE DN160P 30W 830 36D IP65 WT
	File LDT (Eulumdat)	DL SURFACE DN160P 30W 830 36D IP65 WT
	File ULD (DIALux)	DL SURFACE DN160P 30W830

Fotometrie e file di design	Nome del documento
 File ROLF (RELUX)	DL SURFACE DN160P 830 WT
 File UGR (tabella UGR)	DL SURFACE DN160P 30W 36D IP65
 Curva di distribuzione della luce tipo cono	DL SURFACE DN160P 30W 36D IP65
 Curva di distribuzione della luce tipo polare	DL SURFACE 36D IP65

Testo per Tender	Nome del documento
 Documenti per capitolati	DOWNLIGHT SURFACE IP65 DN 160 P 30W 830 36D WT-IT

DATI LOGISTICI

Codice prodotto	Unità di imballo (Pezzi/unità)	Dimensioni (lunghezza x profondità x altezza)	Peso lordo	Volume
4058075769045	Astuccio 1	192 mm x 102 mm x 147 mm	1435.00 g	2.88 dm ³
4058075769052	Cartone di spedizione 6	406 mm x 211 mm x 461 mm	8680.00 g	39.49 dm ³

Il codice prodotto indicato descrive la minore quantità che può essere ordinata. Una unità di spedizione può contenere uno o più di un singolo prodotto. Quando si inserisce un ordine, per la quantità inserire una o più unità di spedizione.

INFORMAZIONI AGGIUNTIVE SUL CATALOGO

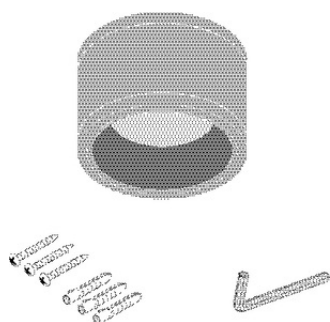

Riferimenti / Collegamenti

– Per la garanzia consulta www.ledvance.it/garanzia

DISCLAIMER

Con riserva di modifiche senza preavviso. Salvo errori o omissioni. Assicurarsi sempre di utilizzare la versione più recente.