

SCHEDA TECNICA DEL PRODOTTO

DL UGR19 PFM DN195 21 W 840 WT IP54 DALI

DOWNLIGHT UGR19 DALI | Downlight con tecnologia DALI-2 IoT a ridotto abbagliamento, adatti per postazioni di lavoro con videotermini



PERFOR-
MANCE
CLASS

Are di applicazione

- Adatto per applicazioni da ufficio, in particolare per ambienti di lavoro con schermi di computer
- Sostituzione diretta per gli apparecchi funzionanti con lampade fluorescenti compatte
- Ingressi / corridoi
- Bagni, cucine e aree esterne coperte
- Illuminazione generale

Vantaggi del prodotto

- Apparecchio adatto per VIVARES e altri sistemi di gestione della luce DALI-2
- Buona riduzione dell'abbagliamento ($UGR < 19$) e angolo di incasso fino a 30° per una piacevole illuminazione da interni
- Installazione semplice e veloce grazie alla scatola di connessione con terminale senza attrezzi a 5 poli
- Luce a basso sfarfallio
- Adatto all'uso in ambienti impolverati e umidi grazie all'alto indice IP
- 5 anni di garanzia

Caratteristiche del prodotto

- Apparecchio predisposto per IoT con tecnologia DALI-2
- Materiale della struttura: riflettore in alluminio con finitura a specchio
- Tipo di protezione: IP54 (lato ambiente) / IP20 (lato posteriore)
- Box di connessione con morsetti connettori per connessione senza attrezzi



– Possibile cablaggio passante

DATI TECNICI

DATI ELETTRICI

Potenza nominale	21,00 W
Tensione nominale	220...240 V
Frequenza di rete	0/50/60 Hz
Corrente nominale	155 mA
Corrente di innesco	15 A
Limit.corrente inrush T_{h50}	200 μ s
Num. Max. di lum. su interruttore B16 A	120
Num. Max. di lum. su interruttore C10 A	80
Max. numero di apparecchi per interruttore magnetotermico C16	120
Fattore di potenza λ	$\geq 0,90$
Distorsione armonica totale	< 10 %
Classe di sicurezza	II
Modalità di funzionamento	External LED driver
Interfaccia per la regolazione	DALI-2 / IoT

Dati fotometrici

Flusso luminoso	2520 lm
Efficienza luminosa	120 lm/W
Temperatura di colore	4000 K
Colore della luce (descrizione)	Bianco freddo
Indice di resa cromatica Ra	≥ 80
Standard Deviation of Color Matching	≤ 5 sdcM
Intensità luminosa	-
Nessuno sfarfallio	Sì
Metrica dello sfarfallio (flicker) (Pst LM)	-
Metrica dell'effetto stroboscopico (SVM)	-
Gruppo di sicurezza fotobiologic EN62778	RG1
Gruppo di sicurezza fotobiologic EN62471	RG0
Ampiezza fascio luminoso	65 °
UGR longitudinal	< 19

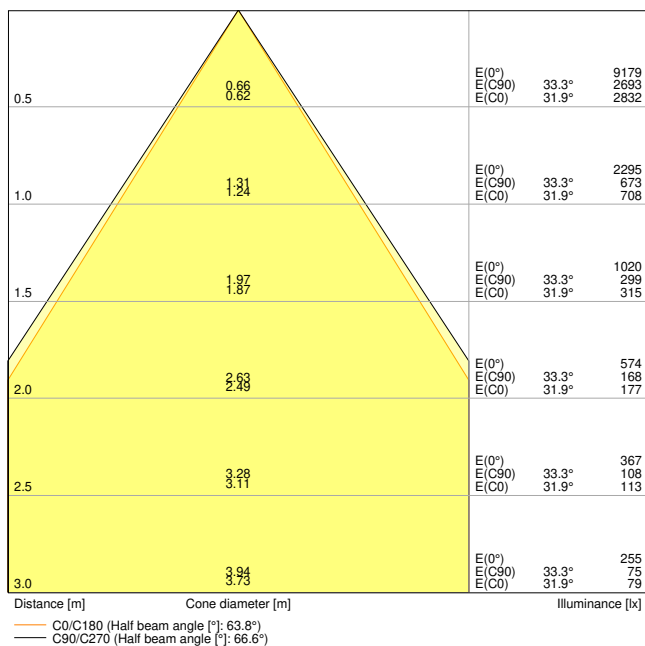

DL_UGR19_DN195_PFM_21W840_DALI_WT

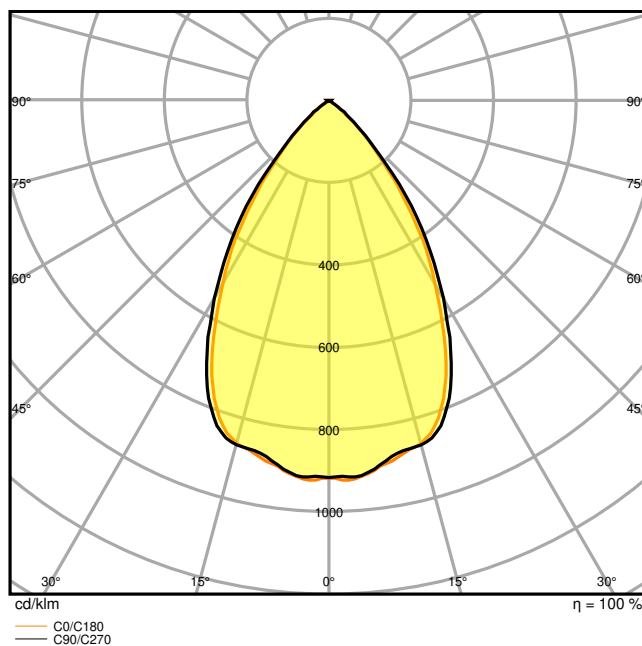

DL_UGR19_DN195_PFM_21W840_DALI_WT

DIMENSIONI E PESO

Diametro	220,00 mm
Altezza	82,00 mm
Peso prodotto	900,00 g

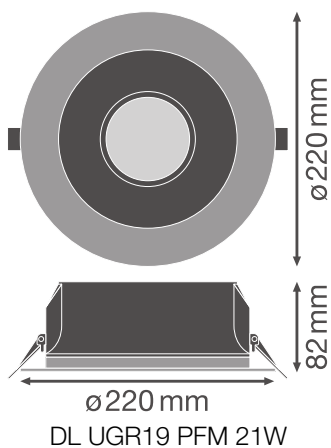

MATERIALE & COLORI

Colore del prodotto	Bianco
Colore della struttura	Bianco
Numero Ral [PIM]	RAL 9016
Materiale del corpo	Aluminum
Materiale della copertura	Polycarbonate (PC)
Materiale superficie che emette la luce	Polycarbonato
Test filo incandescente (IEC 60695-2-12)	650 °C
Contenuto di mercurio nella lampada	0.0 mg

APPLICAZIONE & INSTALLAZIONE

Temperatura ambiente	-20...+45 °C
Temperatura di stoccaggio	-40...+70 °C
Tipo di collegamento	Terminale senza vite a 5 poli (L,N,PE,DA+,DA-)
Grado di protezione	IP54/IP20
Indice IK (resistenza agli urti) [PIM]	IK03
Dimmerabile	Sì
Type of dimming [GMS]	Mediante DALI
Pronto per l'loT	Supporto del tipo di dati DALI PARTE 251, 252, 253 ¹⁾
Montaggio tipo	Incasso
Posizione di montaggio	Soffitto
Ambiente applicativo	Interni
Diametro del foro per il montaggio	195,0 mm
Profondità di incasso	120 mm
Con sorgente luminosa	Sì
Sorgente luminosa sostituibile	No

¹⁾ Internet delle cose. Supporta il trasferimento dati tramite gateway a piattaforme di monitoraggio basate su cloud, come LEDVANCE VIVARES Cloud.

Durata

Durata L70/B50 @ 25 °C	70000 h ¹⁾
Durata L80/B10 @ 25 °C	60000 h ¹⁾
Durata stimata L80/B10 a 25 °C	60000 h
Durata L90/B10 @ 25 °C	40000 h
Numero cicli accensione / spegnimento	100000

¹⁾ t[h]: L70 / B50 @ 25 °C (Ta), t[h]: L80 / B10 @ 25 °C (Ta), t[h]: L90 / B10 @ 25 °C (Ta)

ALIMENTATORE

Corrente di uscita	700 mA
ECG - Tensione di uscita	< 10 %
ECG - Lunghezza	119.0 mm
ECG - Larghezza	52.0 mm
ECG - Altezza	30 mm

SENSORE

Tipo di sensore	-
-----------------	---

CERTIFICATI, NORME E DIRETTIVE

Norme	CE / CB / TÜV SÜD / EAC
Temperatura di superficie limitata	No
Resistenza agli urti di un pallone	No
Modulo LED sostituibile	non sostituibile







ALTRE CARATTERISTICHE DEL PRODOTTO













Numero di illuminanti inclusi	Not relevant
Funzione aggiunta	VIVARES

Apparecchiatura / Accessori

– Dispositivo di controllo esterno incluso

DOWNLOAD

Documenti e certificati		Nome del documento
	Istruzioni per l'uso / istruzioni di sicurezza	DL UGR19 PFM
	Informazioni legali	Legal insert DL UGR19 PFM
	Informazioni legali	LSI DL UGR19 PFM
	Informazioni legali	Informationstext 18 Abs 4 ElektroG
	Dichiarazioni di conformità	DL UGR19 DN155 PFM DALI WT
	Dichiarazioni di conformità UKCA	DL UGR19 PFM WT

Documenti e certificati		Nome del documento
	EU Data Act	DALI LED Driver and Luminaires
Fotometrie e file di design		Nome del documento
	File IES (IES)	DL UGR19 DN195 PFM 21W 840 DALI WT
	File LDT (Eulumdat)	DL UGR19 DN195 PFM 21W 840 DALI WT
	File ULD (DIALux)	DL UGR19 DN195 PFM 21W-840 DALI WT
	File ROLF (RELUX)	DL UGR19 DALI DN195 21W 840 WT IP54
	File UGR (tabella UGR)	DL UGR19 DN195 PFM 21W840 DALI WT
	File UGR (tabella UGR)	DL UGR19 DN195 PFM 21W 840 DALI WT
	File UGR (tabella UGR)	DL_UGR19_DN195_PFM_21W840_DALI_WT
	Curva di distribuzione della luce tipo cono	DL_UGR19_DN195_PFM_21W840_DALI_WT
	Curva di distribuzione della luce tipo polare	DL_UGR19_DN195_PFM_21W840_DALI_WT
CAD/BIM		Nome del documento
	BIM Revit 3D	DL UGR19
	CAD STEP 3D	DL UGR19 21W
Testo per Tender		Nome del documento
	Documenti per capitolati	DOWNLIGHT UGR19 DALI DN195 21 W 840 WT IP54 DALI-IT

DATI LOGISTICI

Codice prodotto	Unità di imballo (Pezzi/unità)	Dimensioni (lunghezza x profondità x altezza)	Peso lordo	Volume
4058075459854	Astuccio 1	262 mm x 108 mm x 266 mm	1197.00 g	7.53 dm ³
4058075459861	Cartone di spedizione 16	545 mm x 452 mm x 563 mm	20749.00 g	138.69 dm ³

Il codice prodotto indicato descrive la minore quantità che può essere ordinata. Una unità di spedizione può contenere uno o più di un singolo prodotto. Quando si inserisce un ordine, per la quantità inserire una o più unità di spedizione.

INFORMAZIONI AGGIUNTIVE SUL CATALOGO

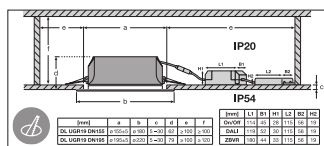
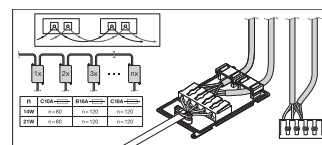
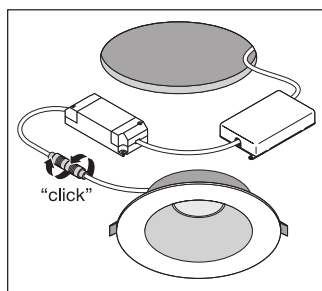
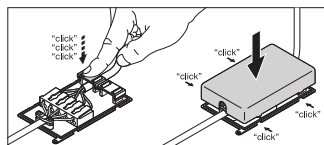

Riferimenti / Collegamenti

- Per la garanzia consulta www.ledvance.it/garanzia

DISCLAIMER

Con riserva di modifiche senza preavviso. Salvo errori o omissioni. Assicurarsi sempre di utilizzare la versione più recente.