



SCHEMA TECNICA DEL PRODOTTO

DL UGR19 PFM DN155 14 W 830 WT IP54

DOWNLIGHT UGR19 | Downlight ad abbagliamento ridotto, adatti per postazioni di lavoro con videotermini



PERFOR-
MANCE
CLASS

Aree di applicazione

- Adatto per applicazioni da ufficio, in particolare per ambienti di lavoro con schermi di computer
- Sostituzione diretta per gli apparecchi funzionanti con lampade fluorescenti compatte
- Ingressi / corridoi
- Bagni, cucine e aree esterne coperte
- Illuminazione generale

Vantaggi del prodotto

- Buona riduzione dell'abbagliamento ($UGR < 19$) e angolo di incasso fino a 30° per una piacevole illuminazione da interni
- Installazione semplice e veloce grazie alla scatola di connessione con terminale senza attrezzi a 5 poli
- Luce a basso sfarfallio
- Adatto all'uso in ambienti impolverati e umidi grazie all'alto indice IP
- 5 anni di garanzia

Caratteristiche del prodotto

- Materiale della struttura: riflettore in alluminio con finitura a specchio
- Tipo di protezione: IP54 (lato ambiente) / IP20 (lato posteriore)
- Box di connessione con morsetti connettori per connessione senza attrezzi
- Possibile cablaggio passante
- Disponibili versioni di apparecchi con driver DALI-2 predisposto per IoT o tecnologia IoT Zigbee 3.0



DATI TECNICI

DATI ELETTRICI

Potenza nominale	14,00 W
Tensione nominale	220...240 V
Frequenza di rete	50...60 Hz
Corrente nominale	120 mA
Corrente di innesco	20 A
Limit.corrente inrush T_{h50}	200 μ s
Num. Max. di lum. su interruttore B16 A	120
Num. Max. di lum. su interruttore C10 A	80
Max. numero di apparecchi per interruttore magnetotermico C16	120
Fattore di potenza λ	$\geq 0,90$
Distorsione armonica totale	< 15 %
Classe di sicurezza	II
Modalità di funzionamento	External LED driver

Dati fotometrici

Flusso luminoso	1500 lm
Efficienza luminosa	105 lm/W
Temperatura di colore	3000 K
Colore della luce (descrizione)	Bianco caldo
Indice di resa cromatica Ra	≥ 80
Standard Deviation of Color Matching	≤ 5 sdcM
Intensità luminosa	-
Nessuno sfarfallio	Sì
Metrica dello sfarfallio (flicker) (Pst LM)	-
Metrica dell'effetto stroboscopico (SVM)	-
Gruppo di sicurezza fotobiologic EN62778	RG1
Gruppo di sicurezza fotobiologic EN62471	RG0
Ampiezza fascio luminoso	65 °
UGR longitudinal	< 19

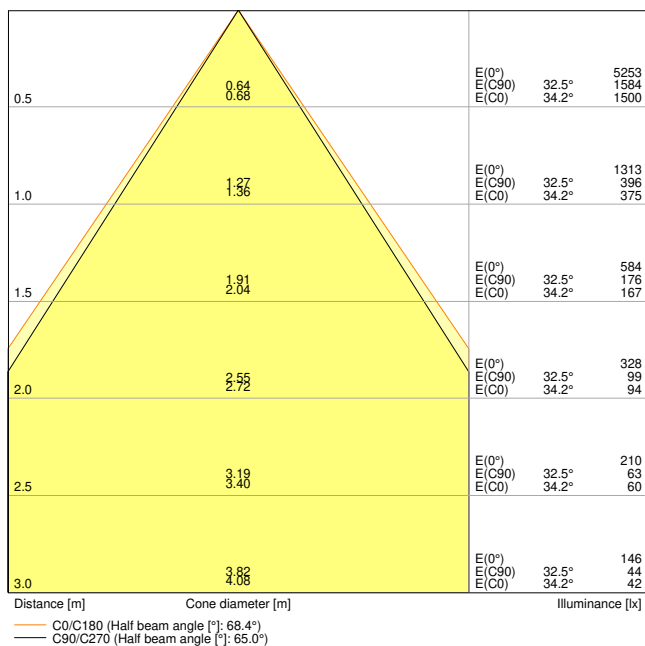

DL_UGR19_DN155_PFM_14W830_WT_IP54

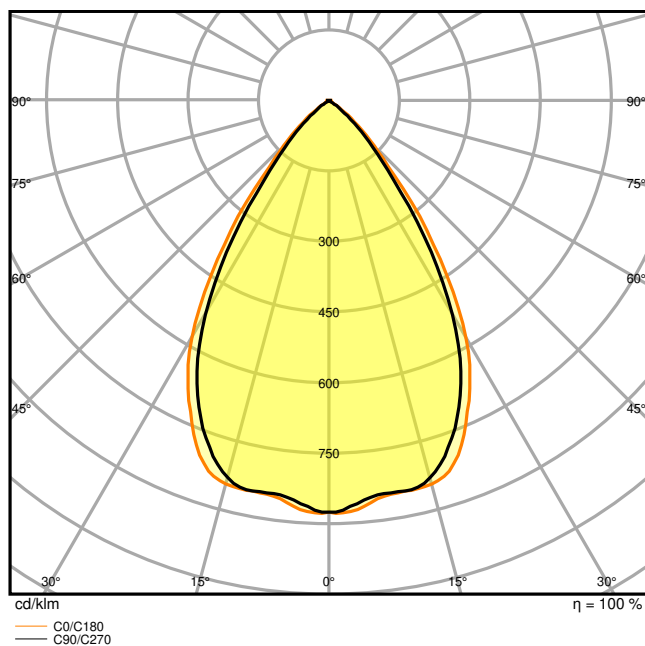

DL_UGR19_DN155_PFM_14W830_WT_IP54

DIMENSIONI E PESO

Diametro	180,00 mm
Altezza	65,00 mm
Peso prodotto	650,00 g

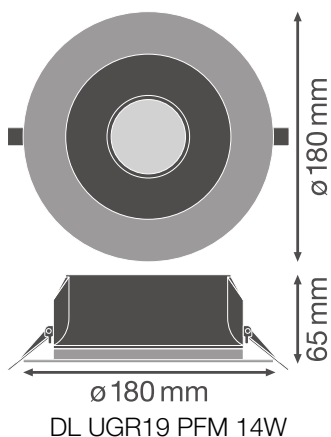

MATERIALE & COLORI

Colore del prodotto	Bianco
Colore della struttura	Bianco
Numero Ral [PIM]	RAL 9016
Materiale del corpo	Aluminum
Materiale della copertura	Polycarbonate (PC)
Materiale superficie che emette la luce	Policarbonato
Test filo incandescente (IEC 60695-2-12)	650 °C
Contenuto di mercurio nella lampada	0.0 mg

APPLICAZIONE & INSTALLAZIONE

Temperatura ambiente	-20...+45 °C
Temperatura di stoccaggio	-40...+70 °C
Tipo di collegamento	Terminale senza vite
Grado di protezione	IP54/IP20
Indice IK (resistenza agli urti) [PIM]	IK03
Dimmerabile	No
Montaggio tipo	Incasso
Posizione di montaggio	Soffitto
Ambiente applicativo	Interni
Diametro del foro per il montaggio	155,0 mm
Profondità di incasso	100 mm
Con sorgente luminosa	Si
Sorgente luminosa sostituibile	No

Durata

Durata L70/B50 @ 25 °C	70000 h ¹⁾
Durata L80/B10 @ 25 °C	60000 h ¹⁾
Durata stimata L80/B10 a 25 °C	60000 h
Durata L90/B10 @ 25 °C	40000 h
Numero cicli accensione / spegnimento	100000

¹⁾ t[h]: L70 / B50 @ 25 °C (Ta), t[h]: L80 / B10 @ 25 °C (Ta), t[h]: L90 / B10 @ 25 °C (Ta)

ALIMENTATORE

Corrente di uscita	450 mA
ECG - Tensione di uscita	< 10 %
ECG - Lunghezza	114 mm

ECG - Larghezza	45 mm
ECG - Altezza	28 mm
Alimentatore consigliato	OSRAM OTI DALI 50/220-240/1A4 NFC

SENSORE

Tipo di sensore	-
-----------------	---

CERTIFICATI, NORME E DIRETTIVE

Norme	CE / CB / ENEC / TÜV SÜD / EAC
Temperatura di superficie limitata	No
Resistenza agli urti di un pallone	No
Modulo LED sostituibile	non sostituibile







ALTRE CARATTERISTICHE DEL PRODOTTO









Numero di illuminanti inclusi	Not relevant
-------------------------------	--------------



Apparecchiatura / Accessori

– Dispositivo di controllo esterno incluso

DOWNLOAD

Documenti e certificati		Nome del documento
	Istruzioni per l'uso / istruzioni di sicurezza	DL UGR19 PFM
	Informazioni legali	Legal insert DL UGR19 PFM
	Informazioni legali	LSI DL UGR19 PFM
	Informazioni legali	Informationstext 18 Abs 4 ElektroG
	Dichiarazioni di conformità	DL UGR19 PFM
	Dichiarazioni di conformità UKCA	DOWNLIGHT COMFORT / DL UGR19
Fotometrie e file di design		Nome del documento

Fotometrie e file di design		Nome del documento
	File IES (IES)	DL UGR19 DN155 PFM 14W 830 WT IP54
	File LDT (Eulumdat)	DL UGR19 DN155 PFM 14W 830 WT IP54
	File ULD (DIALux)	DL UGR19 DN155 PFM 14W-830 WT IP54
	File ROLF (RELUX)	DL UGR19 DN155 PFM
	File UGR (tabella UGR)	DL UGR19 DN155 PFM 14W830 WT IP54
	File UGR (tabella UGR)	DL UGR19 DN155 PFM 14W 830 WT IP54
	File UGR (tabella UGR)	DL_UGR19_DN155_PFM_14W830_WT_IP54
	Curva di distribuzione della luce tipo cono	DL_UGR19_DN155_PFM_14W830_WT_IP54
	Curva di distribuzione della luce tipo polare	DL_UGR19_DN155_PFM_14W830_WT_IP54

CAD/BIM		Nome del documento
	BIM Revit 3D	DL UGR19
	CAD STEP 3D	DL UGR19 14W

Testo per Tender		Nome del documento
	Documenti per capitolati	DOWNLIGHT UGR19 DN155 14 W 830 WT IP54-IT

DATI LOGISTICI

Codice prodotto	Unità di imballo (Pezzi/unità)	Dimensioni (lunghezza x profondità x altezza)	Peso lordo	Volume
4058075459137	Astuccio 1	215 mm x 84 mm x 219 mm	850.00 g	3.96 dm ³
4058075459144	Cartone di spedizione 24	526 mm x 449 mm x 468 mm	21806.00 g	110.53 dm ³

Il codice prodotto indicato descrive la minore quantità che può essere ordinata. Una unità di spedizione può contenere uno o più di un singolo prodotto. Quando si inserisce un ordine, per la quantità inserire una o più unità di spedizione.

INFORMAZIONI AGGIUNTIVE SUL CATALOGO

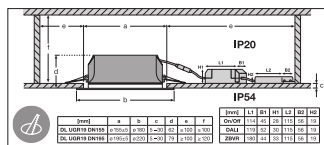
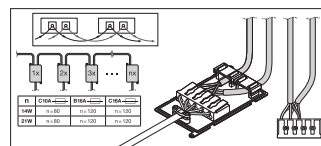
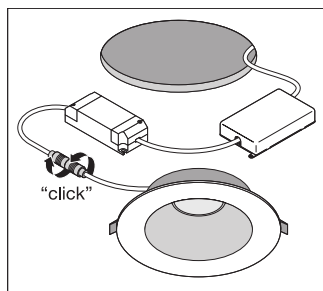
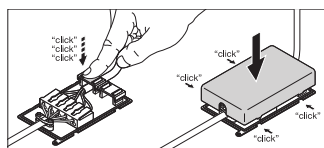

Riferimenti / Collegamenti

– Per la garanzia consulta www.ledvance.it/garanzia

DISCLAIMER

Con riserva di modifiche senza preavviso. Salvo errori o omissioni. Assicurarsi sempre di utilizzare la versione più recente.