

SCHEDA TECNICA DEL PRODOTTO

FL PFM 10 W 4000 K SYM 100 S BK

FLOODLIGHT SENSOR 10 W | Proiettore con sensore di movimento e luce diurna flessibile, emissione luminosa fino a 1200 lm



Aree di applicazione

- Sostituzione per Floodlight funzionanti con lampade alogene
- Uso esterno (IP65)
- Aree pubbliche
- Facciate di edifici
- Cantieri
- Giardini, terrazze e altre aree all'aperto

Vantaggi del prodotto

- Luminosa, robusta e durevole
- Illuminazione ottimizzata grazie al sensore flessibile e programmabile
- Facile regolazione del rilevamento di raggio d'azione, luce diurna e tempo di tenuta del sensore
- Override sempre attivo, attivato tramite schema di commutazione di rete speciale
- Illuminazione sicura e molto uniforme, grazie al diffusore in vetro satinato e temperato
- Nessun rapporto di uscita luce superiore (ULOR 0%) se montato a inclinazione 0 °
- Risparmio di energia fino al 90% (rispetto ai proiettori con lampade alogene)
- 5 anni di garanzia

Caratteristiche del prodotto

- Sensore di movimento e luce diurna flessibile
- Sensore con pan 350° e inclinazione 180°
- Distribuzione della luce simmetrica basata su riflettore con ampiezza del fascio di 100° x 100°
- Driver ad ampia tensione integrato, adatto per 100 - 277 V CA



- Protezione da sovratensioni: fino a 4 kV (L / N-PE), 2 kV (L-N)
- Staffa di montaggio con angolo di 30° e ampia area di rotazione
- Cavo flessibile da 1 m preinstallato (H05RN-F), 3 fili singoli da 1,0 mm² avvolti

DATI TECNICI

DATI ELETTRICI

Potenza nominale	10,00 W
Tensione nominale	100...277 V
Frequenza di rete	50...60 Hz
Corrente nominale	48 mA
Corrente di innesco	7,2 A
Limit.corrente inrush T_{h50}	21 μ s
Num. Max. di lum. su interruttore B16 A	185
Num. Max. di lum. su interruttore C10 A	135
Max. numero di apparecchi per interruttore magnetotermico C16	216
Fattore di potenza λ	> 0,90
Distorsione armonica totale	< 20 %
Classe di sicurezza	I
Modalità di funzionamento	Integrated LED driver

Dati fotometrici

Flusso luminoso	1200 lm
Efficienza luminosa	120 lm/W
Temperatura di colore	4000 K
Colore della luce (descrizione)	Bianco freddo
Indice di resa cromatica Ra	≥ 80
Standard Deviation of Color Matching	≤ 5 sdc
Intensità luminosa	-
Metrica dello sfarfallio (flicker) (Pst LM)	-
Metrica dell'effetto stroboscopico (SVM)	-
Gruppo di sicurezza fotobiologic EN62778	RG1
Gruppo di sicurezza fotobiologic EN62471	RG1
Ampiezza fascio luminoso	100 ° x 100 °



FL PFM 10W4000K SYM 100 S BK

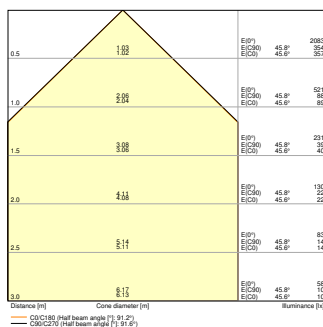

FL PFM 10W 4000K SYM 100 S BK

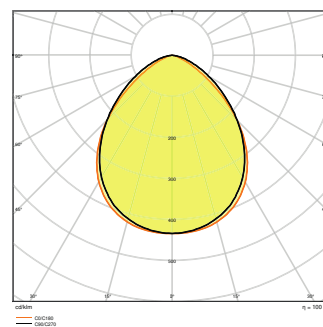

FL PFM 10W4000K SYM 100 S BK

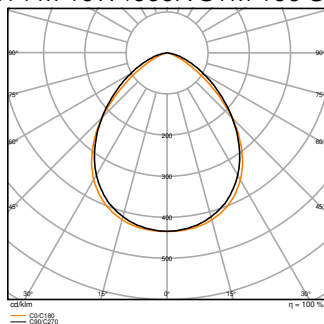

FL PFM 10W 4000K SYM 100 S BK

DIMENSIONI E PESO

Lunghezza	159,00 mm
Larghezza	131,00 mm
Altezza	53,00 mm
Peso prodotto	440,00 g
Lunghezza del cavo	1000 mm

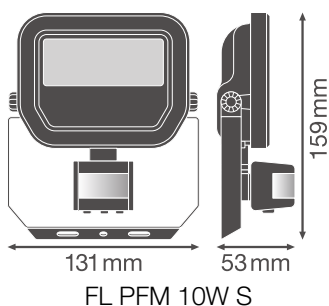

MATERIALE & COLORI

Colore del prodotto	Black
Colore della struttura	Black
Numero Ral [PIM]	RAL 9017
Materiale del corpo	Aluminum
Materiale superficie che emette la luce	Vetro
Test filo incandescente (IEC 60695-2-12)	650 °C
Contenuto di mercurio nella lampada	0.0 mg

APPLICAZIONE & INSTALLAZIONE

Temperatura ambiente	-30...+50 °C
Temperatura di stoccaggio	-40...+70 °C
Tipo di collegamento	Cavo, 3-poli
Grado di protezione	IP65
Indice IK (resistenza agli urti) [PIM]	IK07
Dimmerabile	No
Montaggio tipo	Surface
Posizione di montaggio	Parete / Soffitto
Ambiente applicativo	Outdoor
Orientabile	Si
Con sorgente luminosa	Si
Replaceable light source	No

Durata

Durata L70/B50 @ 25 °C	70000 h ¹⁾
Durata L80/B10 @ 25 °C	55000 h ¹⁾
Durata stimata L80/B10 a 25 °C	55000 h
Durata L90/B10 @ 25 °C	35000 h
Numero cicli accensione / spegnimento	100000

¹⁾ t[h]: L70 / B50 @ 25 °C (Ta), t[h]: L80 / B10 @ 25 °C (Ta), t[h]: L90 / B10 @ 25 °C (Ta)

ALIMENTATORE

Corrente di uscita	220 mA
ECG - Tensione di uscita	< 50 %

SENSORE

Tipo di sensore	Movimento / Luce
-----------------	------------------

Tecnologia di sensore	Infrarossi passivi/Fotocellula
Angolazione del rilevamento del sensore	40 °...160 °
Accens./spegn. controllati da sensore	10 s...12 min
Area di rilevamento del sens.movimento	2...12 m
Soglia di rilevamento del sens. luce	10...2000 lx
Indice IP di sensore	IP65





CERTIFICATI, NORME E DIRETTIVE















Norme	CE / CB / ENEC / EAC / RoHS / EPD
Temperatura di superficie limitata	No
Resistenza agli urti di un pallone	No
EPD	LEDV-00009-V01.01-EN
Modulo LED sostituibile	non sostituibile

Consigli per la sicurezza

- Tutti i collegamenti elettrici devono essere effettuati da personale qualificato.
- Il cavo flessibile esterno o il cordone di questo apparecchio non può essere sostituito; se il cavo è danneggiato, l'apparecchio dovrà essere distrutto.
- Morsettiere non inclusa. L'installazione deve essere effettuata da una persona qualificata.
- Attenzione, rischio di scosse elettriche.
- Prodotto in classe di protezione I. Tutte le parti metalliche dell'involucro elettricamente conduttive che possono assorbire tensione durante il funzionamento o durante la manutenzione in caso di guasto devono essere collegate in modo continuo al conduttore di protezione di terra.

DOWNLOAD

	Documenti e certificati	Nome del documento
	Istruzioni per l'uso / istruzioni di sicurezza	FLOODLIGHT SENSOR
	Informazioni legali	LSI FL PFM SYM
	Informazioni legali	FL PFM SYM
	Informazioni legali	Informationstext 18 Abs 4 ElektroG
	Dichiarazioni di conformità	FL PFM SENSOR







Fotometrie e file di design		Nome del documento
	File IES (IES)	FL PFM 10W4000K SYM 100 S BK
	File IES (IES)	FL PFM 10W 4000K SYM 100 S BK
	File LDT (Eulumdat)	FL PFM 10W4000K SYM 100 S BK
	File LDT (Eulumdat)	FL PFM 10W 4000K SYM 100 S BK
	File ULD (DIALux)	FL PFM 10W-4000K SYM 100 S BK
	File ROLF (RELUX)	FL PFM 10W-4000K
	File UGR (tabella UGR)	FL PFM 10W4000K SYM 100 S BK
	File UGR (tabella UGR)	FL PFM 10W 4000K SYM 100 S BK
	Curva di distribuzione della luce tipo cono	FL PFM 10W4000K SYM 100 S BK
	Curva di distribuzione della luce tipo cono	FL PFM 10W 4000K SYM 100 S BK
	Curva di distribuzione della luce tipo polare	FL PFM 10W4000K SYM 100 S BK
	Curva di distribuzione della luce tipo polare	FL PFM 10W 4000K SYM 100 S BK
CAD/BIM		Nome del documento
	BIM Revit 3D	Floodlight Sensor G3
	CAD STEP 3D	FL G3 SEN 10W
Testo per Tender		Nome del documento
	Documenti per capitolati	FLOODLIGHT SENSOR 10 W 4000 K SYM 100 S BK-IT

DATI LOGISTICI

Codice prodotto	Unità di imballo (Pezzi/unità)	Dimensioni (lunghezza x profondità x altezza)	Peso lordo	Volume
4058075460874	Astuccio 1	65 mm x 137 mm x 167 mm	498.00 g	1.49 dm ³
4058075460881	Cartone di spedizione 12	403 mm x 283 mm x 184 mm	6509.00 g	20.99 dm ³

Il codice prodotto indicato descrive la minore quantità che può essere ordinata. Una unità di spedizione può contenere uno o più di un singolo prodotto. Quando si inserisce un ordine, per la quantità inserire una o più unità di spedizione.

INFORMAZIONI AGGIUNTIVE SUL CATALOGO

	SENS 	LUX 	TIME 
	~2m	< 10lx	~10 sec ± 3 sec
	~6m	< 100lx	~5 min ± 2 min
	~12m	< 2000 lx	~12 min ± 3 min

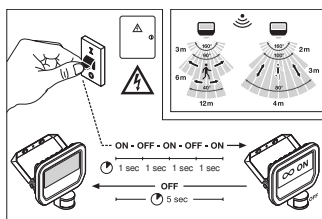

	A	B	C		
10W	58	38	5,5	2x MS	0,012 m ²
20W	78	58	6,5	2x MS	0,016 m ²
50W	108	78	8,5	2x MS	0,032 m ²

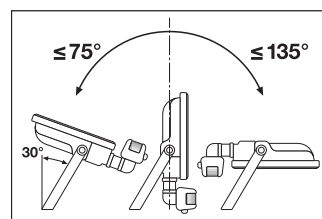
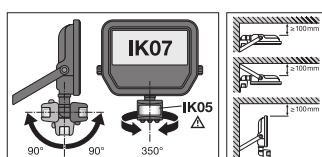
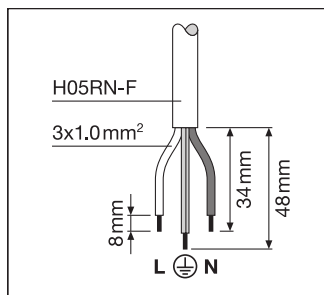

Riferimenti / Collegamenti

– Per la garanzia consulta www.ledvance.it/garanzia

DISCLAIMER

Con riserva di modifiche senza preavviso. Salvo errori o omissioni. Assicurarsi sempre di utilizzare la versione più recente.