

# SCHEDA TECNICA DEL PRODOTTO

## DL SLIM SQ 155 12 W 6500 K WT

DOWNLIGHT SLIM SQUARE | Downlight piatti con driver integrato, forma quadrata



### Aree di applicazione

- Sostituzione diretta per gli apparecchi funzionanti con lampade fluorescenti compatte
- Illuminazione generale
- Aree pubbliche
- Scale
- Corridoi
- Hall
- Negozi

### Vantaggi del prodotto

- Alloggiamento molto sottile
- Profondità di installazione ridotta
- Elevata efficienza luminosa
- Risparmio di energia fino al 60% rispetto agli apparecchi con lampade CFL
- Luce estremamente uniforme
- Design funzionale
- Installazione facile grazie al collegamento veloce
- Facile installazione grazie al driver integrato

### Caratteristiche del prodotto

- Incastonatura poco visibile
- Box di connessione con morsetti connettori per connessione senza attrezzi



– Guida di luce in PMMA che non ingiallisce per un lungo periodo

DATI TECNICI

DATI ELETTRICI

Potenza nominale	12,00 W
Tensione nominale	220...240 V
Frequenza di rete	50...60 Hz
Corrente nominale	71,7 mA
Corrente di innesco	15,6 A
Limit.corrente inrush $T_{h50}$	50 $\mu$ s
Num. Max. di lum. su interruttore B16 A	48
Num. Max. di lum. su interruttore C10 A	38
Max. numero di apparecchi per interruttore magnetotermico C16	61
Fattore di potenza $\lambda$	0,50
Distorsione armonica totale	< 20 %
Classe di sicurezza	II
Modalità di funzionamento	Integrated LED driver

Dati fotometrici

Flusso luminoso	1020 lm
Efficienza luminosa	85 lm/W
Temperatura di colore	6500 K
Colore della luce (descrizione)	Cool Daylight
Indice di resa cromatica Ra	> 80
Standard Deviation of Color Matching	< 6 sdc <sub>m</sub>
Intensità luminosa	-
Metrica dello sfarfallio (flicker) (Pst LM)	-
Metrica dell'effetto stroboscopico (SVM)	-
Gruppo di sicurezza fotobiologic EN62778	RG0
Gruppo di sicurezza fotobiologic EN62471	RG0
Ampiezza fascio luminoso	120 °

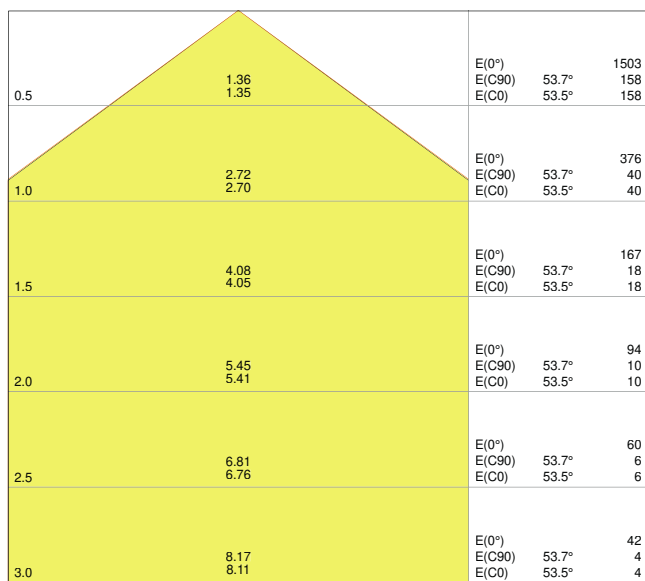

4058075052567 DL SLIM SQ155 12W 6500K WT IP20

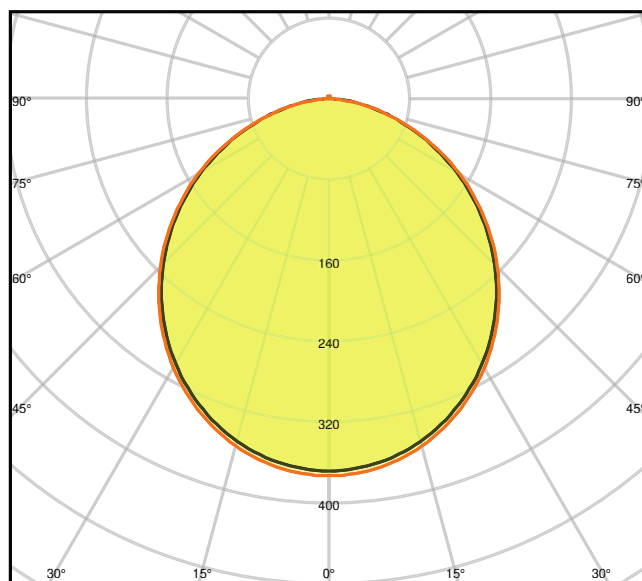

4058075052567 DL SLIM SQ155 12W 6500K WT IP20

**DIMENSIONI E PESO**

Lunghezza	169,00 mm
Larghezza	169,00 mm
Altezza	30,00 mm
Peso prodotto	308,00 g

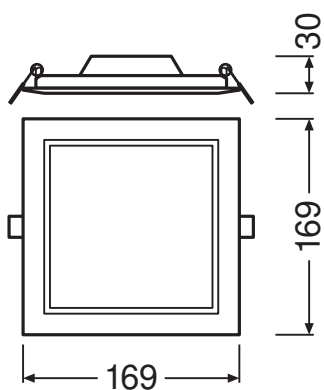

DL Slim SQ155 12W

## MATERIALE & COLORI

Colore del prodotto	Bianco
Colore della struttura	Bianco
Materiale del corpo	Polycarbonate (PC)
Materiale della copertura	Polycarbonate (PC)
Materiale superficie che emette la luce	Polycarbonato
Test filo incandescente (IEC 60695-2-12)	650 °C
Contenuto di mercurio nella lampada	0.0 mg

## APPLICAZIONE & INSTALLAZIONE

Temperatura ambiente	-20...+50 °C
Temperatura di stoccaggio	-30...+70 °C
Tipo di collegamento	Terminale senza viti, 2 poli
Grado di protezione	IP20
Indice IK (resistenza agli urti) [PIM]	IK03
Dimmerabile	No
Montaggio tipo	Recessed
Posizione di montaggio	Soffitto / Parete
Ambiente applicativo	IndoorIndoor
Lunghezza per il montaggio	155,0 mm
Larghezza per il montaggio	155,0 mm
Profondità di incasso	50,0 mm
Con sorgente luminosa	Sì

## Durata

Durata L70/B50 @ 25 °C	30000 h <sup>1)</sup>
Durata L80/B10 @ 25 °C	20000 h <sup>1)</sup>
Durata stimata L80/B10 a 25 °C	20000 h
Durata L90/B10 @ 25 °C	12000 h
Numero cicli accensione / spegnimento	50000

<sup>1)</sup> t[h]: L70 / B50 @ 25 °C (Ta), t[h]: L80 / B10 @ 25 °C (Ta), t[h]: L90 / B10 @ 25 °C (Ta)

## ALIMENTATORE

Corrente di uscita	180 mA
ECG - Tensione di uscita	< 6.5 %

## SENSORE

Tipo di sensore	-
-----------------	---



**CERTIFICATI, NORME E DIRETTIVE**

Norme	CE / CB / EAC
Temperatura di superficie limitata	No
Resistenza agli urti di un pallone	No
Modulo LED sostituibile	non sostituibile

**ALTRE CARATTERISTICHE DEL PRODOTTO**

Numero di illuminanti inclusi	Not relevant
BEG subsidy	No

**ACCESSORI OPZIONALI**

Immagine del prodotto	Nome del prodotto	EAN
	DL SLIM FRAME SQ 155 WT	4058075052666
	DL SLIM FRAME SQ 155 WT	4058075079410

**Apparecchiatura / Accessori**





- Staffe di montaggio da superficie disponibili come accessori







**Consigli per la sicurezza**



- Tutti i collegamenti elettrici devono essere effettuati da personale qualificato.
- Attenzione, rischio di scosse elettriche.
- Gli apparecchi di illuminazione non sono adatti alla copertura con materiale termicamente isolato.

**DOWNLOAD**

Documenti e certificati	Nome del documento
 Guida completa all'installazione	User Instruction Downlight LED Slim

Documenti e certificati		Nome del documento
	Informazioni sulla confezione	Legal Insert Downlight Slim
	Informazioni legali	LSI DL SLIM
	Informazioni legali	Informationstext 18 Abs 4 ElektroG
	Dichiarazioni di conformità	CE Certificate downlight Slim
	Dichiarazioni di conformità UKCA	DL SLIM WT IP20

Fotometrie e file di design		Nome del documento
	File IES (IES)	DL SLIM SQ155 12W 6500K WT IP20
	File LDT (Eulumdat)	DL SLIM SQ155 12W 6500K WT IP20
	File ULD (DIALux)	DOWNLIGHTSLIMSQUARE15512W6500KWT
	File ROLF (RELUX)	DL SLIM SQ155 12W-6500K
	Curva di distribuzione della luce tipo cono	4058075052567 DL SLIM SQ155 12W 6500K WT IP20
	Curva di distribuzione della luce tipo polare	4058075052567 DL SLIM SQ155 12W 6500K WT IP20

CAD/BIM		Nome del documento
	BIM Revit 3D	Downlight Slim Square
	CAD STEP 3D	DL SLIM SQ 155

Testo per Tender		Nome del documento
	Testi per capitolati	DOWNLIGHT SLIM SQUARE 155 12 W 6500 K WT-IT

DATI LOGISTICI

Codice prodotto	Unità di imballo (Pezzi/unità)	Dimensioni (lunghezza x profondità x altezza)	Peso lordo	Volume
4058075079311	Astuccio 1	45 mm x 195 mm x 175 mm	359.00 g	1.54 dm <sup>3</sup>

Codice prodotto	Unità di imballo (Pezzi/unità)	Dimensioni (lunghezza x profondità x altezza)	Peso lordo	Volume
4058075079328	Cartone di spedizione 6	290 mm x 205 mm x 195 mm	2374.00 g	11.59 dm <sup>3</sup>

Il codice prodotto indicato descrive la minore quantità che può essere ordinata. Una unità di spedizione può contenere uno o più di un singolo prodotto. Quando si inserisce un ordine, per la quantità inserire una o più unità di spedizione.

**INFORMAZIONI AGGIUNTIVE SUL CATALOGO**

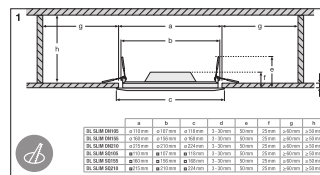
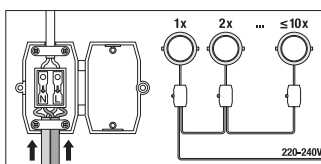
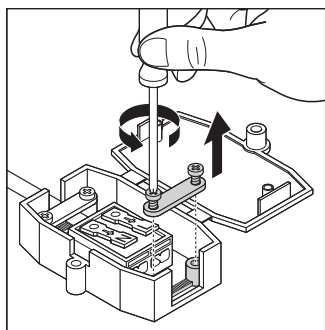

**Riferimenti / Collegamenti**

– Per la garanzia consulta [www.ledvance.it/garanzia](http://www.ledvance.it/garanzia)

**DISCLAIMER**

Con riserva di modifiche senza preavviso. Salvo errori o omissioni. Assicurarsi sempre di utilizzare la versione più recente.