

Mini relè per circuito stampato (EMR o SSR) 0.1 - 0.2 - 2 - 6 A



Imbottigiatrici



Macchine per imballaggio



Macchine per etichettature



Apparecchi per uso stradale e gallerie



Bruciatori, caldaie



Temporizzatori, controllo luci

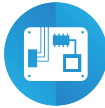

Schede elettroniche



Controlli programmabili

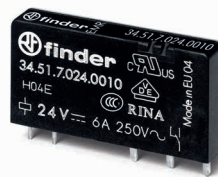

Ultra sottile con 1 contatto - 6 A

Montaggio su circuito stampato

- diretto o su zoccoli da circuito stampato (a seconda dei tipi)

Montaggio su barra 35 mm (EN 60715)

- su zoccoli con morsetti a bussola, a molla o push-in

- 1 contatto in scambio o 1 contatto normalmente aperto
- Ultra sottile, 5 mm di larghezza
- Bobina DC sensibile - 170 mW (possibilità di alimentazione AC/DC con zoccoli serie 93)
- UL Listing (combinazione relè/zoccolo)
- Contatti senza Cadmio
- 8/8 mm distanza in aria/strisciamento
- 6 kV (1.2/50 µs) isolamento tra bobina e contatti

PER PORTATE MOTORI E "PILOT DUTY" OMOLOGATE UL VEDERE: "Informazioni Tecniche" pagina V

Per i disegni d'ingombro vedere pagina 9

34.51-xx10



- Larghezza 5 mm
- Bobina a basso assorbimento
- Montaggio su circuito stampato o zoccoli serie 93
- Contatti AgNi

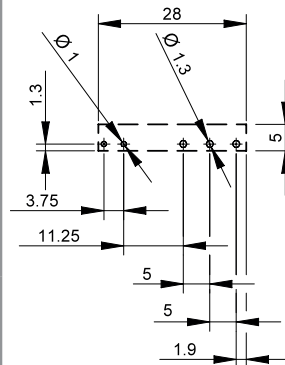
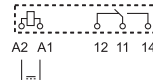

Vista lato rame

34.51-5x10



- Larghezza 5 mm
- Bobina a basso assorbimento
- Montaggio su circuito stampato o zoccoli serie 93
- Contatti AgNi + Au

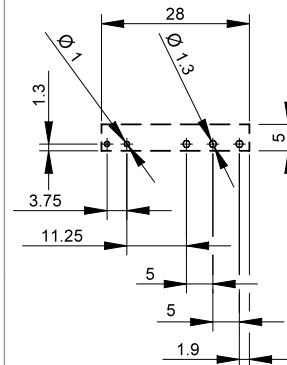
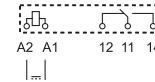

Vista lato rame

34.51-0000



- Larghezza 5 mm
- Bobina a basso assorbimento
- Montaggio su circuito stampato
- Contatti AgSnO₂

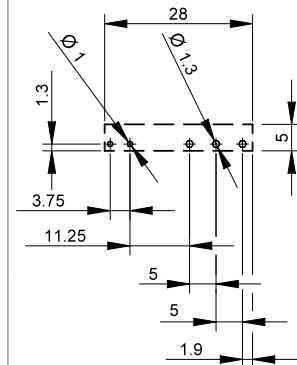
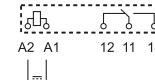

Vista lato rame

Caratteristiche dei contatti

Configurazione contatti		1 scambio	1 scambio	1 scambio
Corrente nominale/Max corrente istantanea	A	6/10	6/10	6/10
Tensione nominale/Max tensione commutabile	V AC	250/400	250/400	250/400
Carico nominale AC1	VA	1500	1500	1500
Carico nominale in AC15 (230 V AC)	VA	300	300	300
Portata motore monofase (230 V AC)	kW	0.185	0.185	0.185
Potere di rottura in DC1: 24/110/220 V	A	6/0.2/0.12	6/0.2/0.12	6/0.2/0.12
Carico minimo commutabile	mW (V/mA)	500 (12/10)	50 (5/2)	500 (12/10)
Materiale contatti standard		AgNi	AgNi + Au	AgSnO ₂

Caratteristiche della bobina

Tensione di alimentazione (U _N)	V AC (50/60 Hz)	—	—	—
	V DC	5 - 12 - 24 - 48 - 60	5 - 12 - 24 - 48 - 60	24
Potenza nominale AC/DC	VA (50 Hz)/W	—/0.17	—/0.17	—/0.17
Campo di funzionamento	AC	—	—	—
	DC	(0.7...1.5)U _N	(0.7...1.5)U _N	(0.7...1.5)U _N
Tensione di mantenimento	AC/DC	—/0.4 U _N	—/0.4 U _N	—/0.4 U _N
Tensione di rilascio	AC/DC	—/0.05 U _N	—/0.05 U _N	—/0.05 U _N

Caratteristiche generali

Durata meccanica AC/DC	cicli	—/10 · 10 ⁶	—/10 · 10 ⁶	—/10 · 10 ⁶
Durata elettrica a carico nominale AC1	cicli	60 · 10 ³	60 · 10 ³	60 · 10 ³
Tempo di intervento: eccitazione/diseccitazione	ms	5/3	5/3	5/3
Isolamento tra bobina e contatti (1.2/50 µs)	kV	6 (8 mm)	6 (8 mm)	6 (8 mm)
Rigidità dielettrica tra contatti aperti	V AC	1000	1000	1000
Temperatura ambiente	°C	-40...+85	-40...+85	-40...+85
Categoria di protezione		RT II	RT II	RT III

Omologazioni (a seconda dei tipi)



Ultra sottile - Relè a stato solido (SSR)

Montaggio su circuito stampato

- diretto o su zoccoli da circuito stampato
- Montaggio su barra 35 mm (EN 60715)**
- su zoccoli con morsetti a bussola, a molla o push-in

- Circuito di uscita singolo disponibile con
 - 6 A, 24 V DC
 - 2 A, 240 V AC
- Silenzioso, elevata velocità di commutazione e vita elettrica
- Ultra sottile, 5 mm di larghezza
- Bobina DC sensibile, circuito di ingresso (Possibilità di alimentazione AC/DC utilizzando zoccoli serie 93)
- UL Listing (combinazione relè/zoccolo)
- Lavabile: RT III
- Isolamento tra ingresso-uscita 3000 V AC

NEW 34.81.7.xxx.9024



- Corrente di commutazione 6 A, 24 V DC
- Montaggio su circuito stampato o zoccoli serie 93

34.81.7.xxx.8240



- Corrente di commutazione 2 A, 240 V AC
- Commutazione Zero crossing
- Montaggio su circuito stampato o zoccoli serie 93

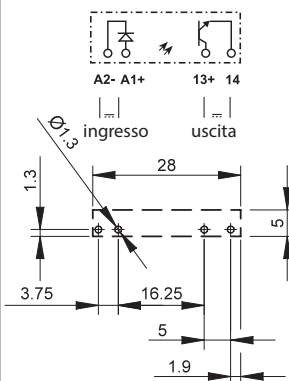

Vista lato rame

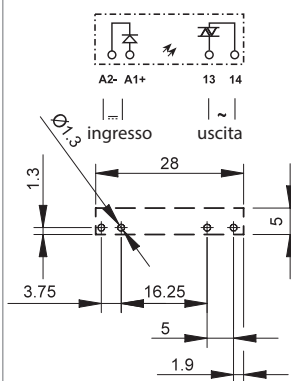

Vista lato rame

Per i disegni d'ingombro vedere pagina 9

Circuito di uscita

Configurazione contatti		1 NO				1 NO			
Corrente nominale/Max corrente istantanea (10 ms)	A	6/50				2/80			
Tensione di commutazione nominale	V	24 DC				240 AC (50/60 Hz)			
Tensione di commutazione	V	(1.5...33)DC				(12...275)AC			
Tensione massima di blocco	V	33				—			
Tensione di picco ripetitiva in stato di OFF	V _{pk}	—				800			
Carico nominale in DC13	W	36				—			
Carico nominale in AC15	VA	—				300			
Minima corrente di commutazione	mA	1				35			
Massima corrente residua uscita OFF	mA	0.001				1.5			
Massima tensione di caduta uscita ON	V	0.4				1.6			

Circuito di ingresso

Tensione di alimentazione (U _N)	V DC	5	12	24	60	5	12	24	60
Potenza nominale	W	0.035	0.085	0.17	0.21	0.06	0.085	0.17	0.21
Campo di funzionamento	V DC	35...12	8...17	16...30	35...72	35...10	8...17	16...30	35...72
Assorbimento nominale	mA	7	7	7	3.5	12	7	7	3.5
Tensione di rilascio	V DC	4	4	10	20	1	4	10	20

Caratteristiche generali

Durata elettrica a carico nominale	cicli	> 10 ⁶				> 10 ⁶			
Tempo di intervento: ON/OFF	ms	0.02/0.2				11/11			
Isolamento tra entrata e uscita (1.2/50 μs)	kV	4				4			
Temperatura ambiente	°C	-20...+70*				-20...+50*			
Categoria di protezione		RT III				RT III			

Omologazioni (a seconda dei tipi)



* Nota: tutti i dati sono riferiti all'utilizzo del relè direttamente su circuito stampato o su zoccolo da circuito stampato tipo 93.11.

Nel caso in cui il relè sia utilizzato con zoccoli da barra 35 mm tipi 93.01 e 93.51 fare riferimento ai dati tecnici della serie 38; se utilizzato con i tipi 93.60, 93.61, 93.62, 93.63, 93.64, 93.65, 93.66, 93.67, 93.68 e 93.69, fare riferimento ai dati tecnici della serie 39 **MasterINTERFACE**. Vedere diagrammi L34 pagina 8.

Ultra sottile - Relè a stato solido (SSR)

Montaggio su circuito stampato

- diretto o su zoccoli da circuito stampato
- Montaggio su barra 35 mm (EN 60715)**
- su zoccoli con morsetti a bussola, a molla o push-in

- Circuito di uscita singolo disponibile con
 - 0.1 A, 48 V DC
 - 0.2 A, 220 V DC
- Silenzioso, elevata velocità di commutazione e vita elettrica
- Ultra sottile, 5 mm di larghezza
- Bobina DC sensibile, circuito di ingresso (Possibilità di alimentazione AC/DC utilizzando zoccoli serie 93)
- UL Listing (combinazione relè/zoccolo)
- Lavabile: RT III
- Isolamento tra ingresso-uscita 3000 V AC

34.81.7.xxx.7048

NEW 34.81.7.xxx.7220



- Corrente di commutazione 100 mA, 48 V DC
- Montaggio su circuito stampato o zoccoli serie 93

- Corrente di commutazione 200 mA, 110/220 V DC
- Montaggio su circuito stampato o zoccoli serie 93

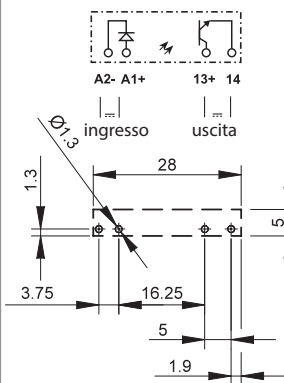
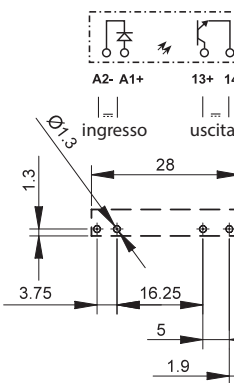

Vista lato rame

Vista lato rame

Per i disegni d'ingombro vedere pagina 9

Circuito di uscita

Configurazione contatti		1 NO	1 NO
Corrente nominale/ Max corrente istantanea (10 ms)	A	0.1/0.5	0.2/10
Tensione di commutazione nominale	V	48 DC	220 DC
Tensione di commutazione	V	(1.5...53)DC	(90...256)DC
Tensione massima di blocco	V	53	256
Carico nominale in DC13	W	2.4	44
Minima corrente di commutazione	mA	0.05	0.05
Massima corrente residua uscita OFF	mA	0.001	0.001
Massima tensione di caduta uscita ON	V	1	0.4

Circuito di ingresso

Tensione di alimentazione (U _N)	V DC	24	60	24	60
Potenza nominale	W	0.17	0.21	0.17	0.21
Campo di funzionamento	V DC	16...30	35...72	16...30	35...72
Assorbimento nominale	mA	7	3.5	7	3.5
Tensione di rilascio	V DC	10	20	10	20

Caratteristiche generali

Durata elettrica a carico nominale	cicli	> 10 ⁶	> 10 ⁶
Tempo di intervento: ON/OFF	ms	0.03/0.6	0.4/2.2
Isolamento tra entrata e uscita (1.2/50 µs)	kV	4	4
Temperatura ambiente	°C	-20...+70*	-20...+70*
Categoria di protezione		RT III	RT III

Omologazioni (a seconda dei tipi)



* Nota: tutti i dati sono riferiti all'utilizzo del relè direttamente su circuito stampato o su zoccolo da circuito stampato tipo 93.11.

Nel caso in cui il relè sia utilizzato con zoccoli da barra 35 mm tipi 93.01 e 93.51 fare riferimento ai dati tecnici della serie 38; se utilizzato con i tipi 93.60, 93.61, 93.62, 93.63, 93.64, 93.65, 93.66, 93.67, 93.68 e 93.69, fare riferimento ai dati tecnici della serie 39 **MasterINTERFACE**.

Codificazione

Relè elettromeccanico (EMR)

Esempio: serie 34, relè elettromeccanico, 1 scambio - 6 A, tensione bobina 24 V DC sensibile.

A

3 4 . 5 1 . 7 . 0 2 4 . 0 0 1 0

Serie 3 4

Tipo 5 = Relè elettromeccanico

Numero contatti 1 = 1 contatto, 6 A

Versione bobina 7 = DC sensibile

Tensione nominale bobina Vedere caratteristiche della bobina

A: Materiale contatti
0 = Standard AgNi, Standard AgSnO₂ (solo per 34.51-0000)
4 = AgSnO₂
5 = AgNi + Au

B: Circuito contatti
0 = Scambio
3 = NO

C: Varianti
0 = Linea di produzione 0
1 = Linea di produzione 1

D: Versioni speciali
0 = A prova di flussante (RT II)
9 = Versione orizzontale

Versioni disponibili: solo le combinazioni indicate sulla stessa riga.

In **grassetto** le versioni preferenziali (alta disponibilità).

Tipo	Versione bobina	A	B	C	D
34.51	DC sensibile	0 - 4 - 5	0 - 3	0 - 1	0
34.51	DC sensibile	0 - 4 - 5	0	1	9

Relè a stato solido (SSR)

Esempio: serie 34, relè a stato solido (SSR), uscita 6 A 24 V DC, alimentazione 24 V DC.

3 4 . 8 1 . 7 . 0 2 4 . 9 0 2 4

Serie 3 4

Tipo 8 = Relè a stato solido (SSR)

Uscita 1 = 1 NO

Circuito di ingresso Vedere caratteristiche del circuito di ingresso

Circuito di uscita
9024 = 6 A - 24 V DC
7048 = 0.1 A - 48 V DC
7220 = 0.2 A - 220 V DC
8240 = 2 A - 240 V AC

Varianti disponibili



Variante = 34.51.7xxx.x019

Categoria di protezione RT I

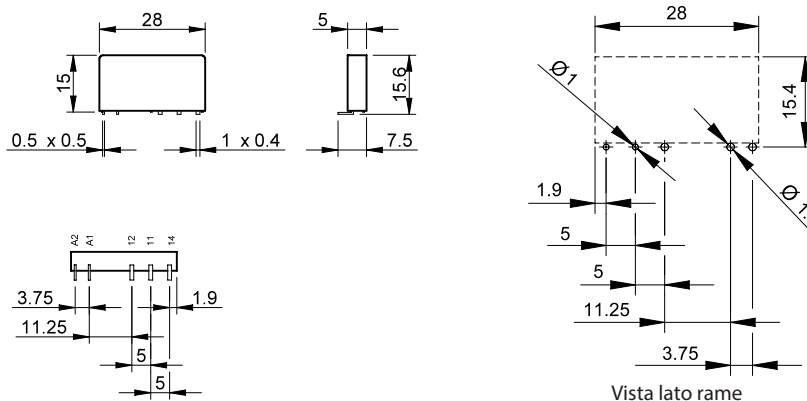

Relè elettromeccanico

A

Caratteristiche generali

Isolamento secondo EN 61810-1

Tensione nominale del sistema di alimentazione	V AC	230/400	
Tensione nominale d'isolamento	V AC	250	400
Grado d'inquinamento		3	2

Isolamento tra bobina e contatti

Tipo di isolamento		Rinforzato
Categoria di sovratensione		III
Tensione di tenuta ad impulso	kV (1.2/50 µs)	6
Rigidità dielettrica	V AC	4000

Isolamento tra contatti aperti

Tipo di sconnessione		Microsconnessione
Rigidità dielettrica	V AC/kV (1.2/50 µs)	1000/1.5

Isolamento tra i terminali bobina

Tenuta ad impulsi di tensione (surge) di modo differenziale (secondo EN 61000-4-5)	kV (1.2/50 µs)	2
------------------------------------------------------------------------------------	----------------	---

Altri dati

Tempo di rimbalzo: NO/NC	ms	1/6	
Resistenza alle vibrazioni (5...55)Hz: NO/NC	g	10/5	
Resistenza all'urto	g	20/14	
Potenza dissipata nell'ambiente	a vuoto	W	0.2
	a carico nominale	W	0.5
Distanza di montaggio tra relè su circuito stampato	mm	≥ 5	

Caratteristiche dei contatti

F 34 - Durata elettrica (AC) in funzione della corrente

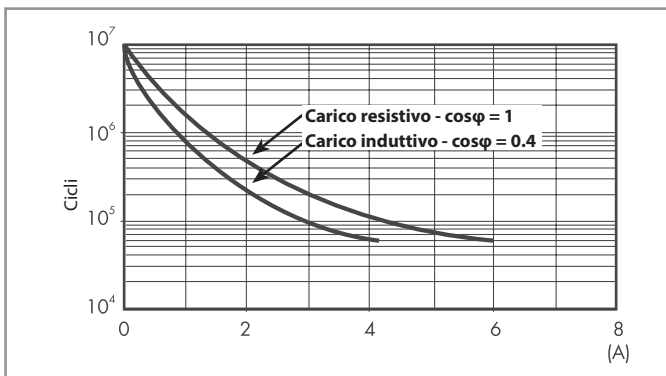

H 34 - Massimo potere di rottura su carichi in DC1

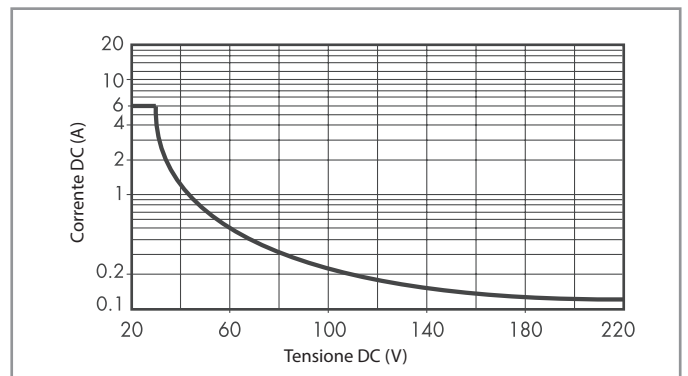

- La durata elettrica per carichi resistivi in DC1 aventi valori di tensione e corrente sotto la curva e $\geq 60 \cdot 10^3$ cicli.
- Per carichi in DC13, il collegamento di un diodo in anti parallelo con il carico permette di ottenere la stessa durata elettrica dei carichi in DC1. Nota: il tempo di diseccitazione del carico risulterà aumentato.

Caratteristiche della bobina

Dati versione DC

Tensione nominale U_N	Codice bobina	Campo di funzionamento		Resistenza R	Assorbimento nominale $I_a U_N$
		U_{min}	U_{max}		
V		V	V	Ω	mA
5	7.005	3.5	7.5	130	38.4
12	7.012	8.4	18	840	14.2
24	7.024	16.8	36	3350	7.1
48	7.048	33.6	72	12300	3.9
60	7.060	42	90	19700	3

R 34 - Campo di funzionamento bobina DC in funzione della temperatura ambiente

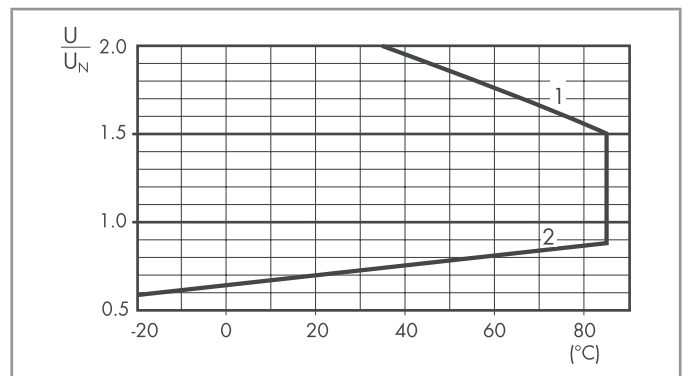

- 1 - Max tensione bobina ammissibile.
- 2 - Min tensione di funzionamento con bobina a temperatura ambiente.

Relè a stato solido

Caratteristiche generali

A

Isolamento		Rigidità dielettrica	Impulso (1.2/50 µs)
Tra ingresso e uscita		3000 V AC	4 kV
Caratteristiche EMC		Norma di riferimento	
Scariche elettrostatiche	a contatto	EN 61000-4-2	4 kV
	in aria	EN 61000-4-2	8 kV
Campo elettromagnetico a radiofrequenza (80...1000 MHz)		EN 61000-4-3	10 V/m
Transitori veloci sui terminali di alimentazione (burs 5/50 ns, 5 e 100 kHz)		EN 61000-4-4	2 kV
Tensione di tenuta all'impulso sui terminali di alimentazione (surge 1.2/50 µs)	modo comune	EN 61000-4-5	0.7 kV
	modo differenziale	EN 61000-4-5	0.7 kV*
Disturbi a radiofrequenza di modo comune (0.15...230 MHz)		EN 61000-4-6	10 V
Altri dati			
Potenza dissipata nell'ambiente	a vuoto	W	0.15
	a corrente nominale	W	0.4

* Per 34.81.7.005... = 0.3 kV; per 34.81.7.012... = 0.5 kV

Caratteristiche del circuito di ingresso

Dati circuito ingresso - Tipo DC

Tensione nominale U_N V	Codice circuito di ingresso	Campo di funzionamento		Tensione di rilascio V	Impedenza Ω	Assorbimento nominale I a U_N mA
		U_{min} V	U_{max} V			
5	7.005	3.5	12*	1	715	7*
12	7.012	8	17	4	1715	7
24	7.024	16	30	10	3430	7
60	7.060	35	72	20	17000	3.5

* Per 34.81.7.005.8240: $U_{MAX} = 10 V$, $I @ 5 V = 12 mA$

Caratteristiche del circuito di uscita

L 34-1 - Corrente DC di uscita in funzione della temperatura ambiente
34.81.7...9024

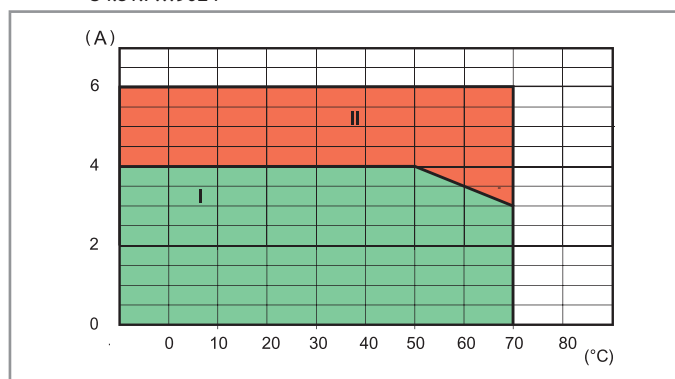

L 34 - Corrente AC di uscita in funzione della temperatura ambiente
34.81.7...8240

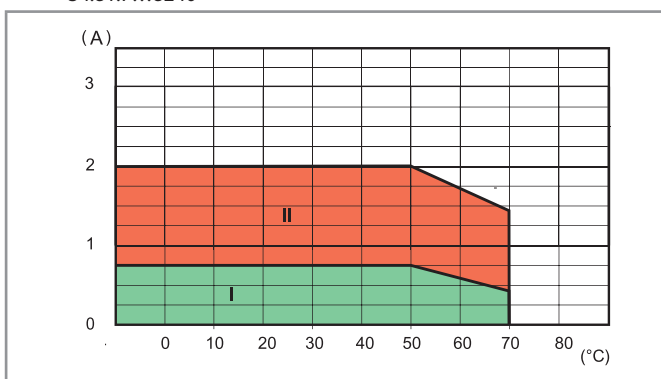

I: SSR installati su zoccoli serie 93 in gruppo (senza spazi intermedi tra zoccoli)

II: SSR modulare installato individualmente in aria libera, o con uno spazio $\geq 9 mm$, senza una significativa influenza del componente vicino

Massima frequenza di commutazione consigliata (cicli/ora, con 50% duty-cycle) a temperatura ambiente di 50°C, montaggio singolo

Carico	34.81.7xxx.9024	34.81.7xxx.8240	34.81.7xxx.7048	34.81.7xxx.7220
24 V 6 A DC1	180 000	—	—	—
24 V 3 A DC L/R = 10 ms	5000	—	—	—
24 V 2 A DC L/R = 40 ms	3600	—	—	—
24 V 1 A DC L/R = 40 ms	6500	—	—	—
24 V 0.8 A DC L/R = 40 ms	9000	—	—	—
24 V 1.5 A DC L/R = 80 ms	3250	—	—	—
230 V 2 A AC1	—	60 000	—	—
230 V 1.25 A AC15	—	3600	—	—
48 V 0.1 A DC1	—	—	60 000	—
220 V 0.2 A DC1	—	—	—	60 000

Disegni d'ingombro

Tipo 34.51

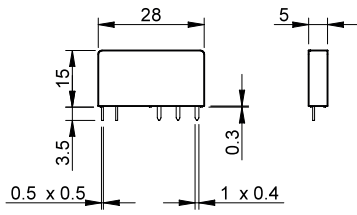

Tipo 34.81

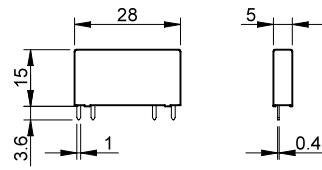

A

A

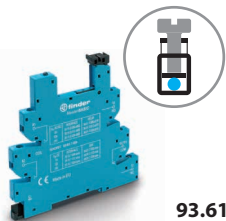

93.61

Zoccolo con morsetti a bussola montaggio su barra 35 mm (EN 60715)

Caratteristiche comuni

- Larghezza 6.2 mm
- Pettine per collegamento comuni a 16-Poli
- Con circuito di presenza tensione e protezione bobina
- Estrazione del relè tramite ponticello plastico di ritenuta e sgancio
- Terminali con vite a croce o a taglio

Per dati tecnici, fare riferimento alla **Serie 39 MasterINTERFACE** - "Interfacce modulari".

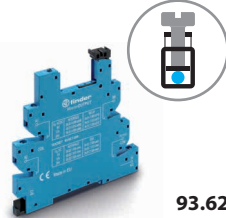

93.62

Combinazioni per relè elettromeccanico - EMR

Tensione nominale	Tipo di relè	Tipo di zoccolo (riferimento con la Serie 39)				
		MasterBASIC (39.11.....)	MasterPLUS (39.31.....)	MasterINPUT (39.41.....)	MasterOUTPUT (39.21.....)	MasterTIMER (39.81.....)
6 V AC/DC	34.51.7.005.xx10	93.61.7.024	93.63.7.024	93.64.7.024	93.62.7.024	—
12 V AC/DC	34.51.7.012.xx10	93.61.7.024	93.63.7.024	93.64.7.024	93.62.7.024	93.68.0.024
24 V AC/DC	34.51.7.024.xx10	93.61.7.024	93.63.7.024	93.64.7.024	93.62.7.024	93.68.0.024
60 V AC/DC	34.51.7.060.xx10	—	93.63.7.060	—	—	—
(110...125)V AC/DC*	34.51.7.060.xx10	—	93.63.3.125	—	—	—
(220...240)V AC*	34.51.7.060.xx10	—	93.63.3.230	—	—	—
(110...125)V AC/DC	34.51.7.060.xx10	93.61.0.125	93.63.0.125	93.64.0.125	93.62.0.125	—
(24...240)V AC/DC	34.51.7.024.xx10	—	93.63.0.240	—	—	—
(220...240)V AC	34.51.7.060.xx10	93.61.8.230	93.63.8.230	93.64.8.230	93.62.8.230	—
(110...125)V DC	34.51.7.060.xx10	—	93.63.7.125	—	—	—
220 V DC	34.51.7.060.xx10	—	93.63.7.220	—	—	—

* Circuito di soppressione corrente residua

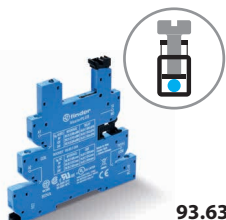

93.63

Combinazioni per relè a stato solido - SSR

Tensione nominale	Tipo di relè	Tipo di zoccolo (riferimento con la Serie 39)				
		MasterBASIC (39.10.....)	MasterPLUS (39.30.....)	MasterINPUT (39.40.....)	MasterOUTPUT (39.20.....)	MasterTIMER (39.80.....)
12 V AC/DC	34.81.7.012.xxxx	—	—	—	—	93.68.0.024
24 V AC/DC	34.81.7.024.xxxx	—	93.63.0.024	93.64.0.024	—	93.68.0.024
(110...125)V AC/DC*	34.81.7.060.xxxx	—	93.63.3.125	—	—	—
(220...240)V AC*	34.81.7.060.xxxx	—	93.63.3.230	—	—	—
(110...125)V AC/DC	34.81.7.060.xxxx	93.61.0.125	93.63.0.125	93.64.0.125	93.62.0.125	—
(24...240)V AC/DC	34.81.7.024.xxxx	—	93.63.0.240	—	—	—
(220...240)V AC	34.81.7.060.xxxx	93.61.8.230	93.63.8.230	93.64.8.230	93.62.8.230	—
6 V DC	34.81.7.005.xxxx	93.61.7.024	93.63.7.024	93.64.7.024	93.62.7.024	—
12 V DC	34.81.7.012.xxxx	93.61.7.024	93.63.7.024	93.64.7.024	93.62.7.024	—
24 V DC	34.81.7.024.xxxx	93.61.7.024	93.63.7.024	93.64.7.024	93.62.7.024	—
60 V DC	34.81.7.060.xxxx	—	93.63.7.060	—	—	—
(110...125)V DC	34.81.7.060.xxxx	—	93.63.7.125	—	—	—
220 V DC	34.81.7.060.xxxx	—	93.63.7.220	—	—	—

* Circuito di soppressione corrente residua

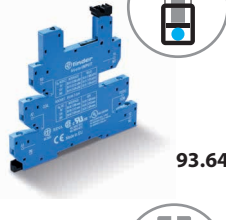

93.64

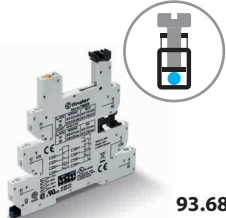

93.68

Omologazioni
(a seconda dei tipi):



Accessori

Pettine a 16 poli	093.16 (blu), 093.16.0 (nero), 093.16.1 (rosso)
Separatore plastico con doppia funzione	093.60
Cartella tessere	060.48 e 093.48

Caratteristiche generali

Valori nominali	6 A - 250 V
Rigidità dielettrica	6 kV (1.2/50 µs) tra bobina e contatti
Grado di protezione	IP 20
Temperatura ambiente	°C -40...+70
Coppia di serraggio	Nm 0.5
Lunghezza di spelatura del cavo	mm 10
Sezione massima dei cavi	Filo rigido e filo flessibile
	mm ² 1 x (0.5...2.5) / 2 x 1.5
	AWG 1 x (21...14) / 2 x 16

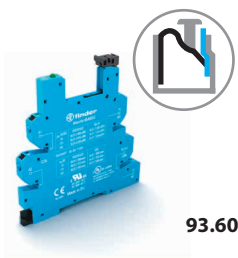

Zoccolo con morsetti push-in montaggio su barra 35 mm (EN 60715)

Caratteristiche comuni

- Larghezza 6.2 mm
- Pettine per collegamento comuni a 16-Poli
- Duplicatore di cavi 093.62
- Con circuito di presenza tensione e protezione bobina
- Estrazione del relè tramite ponticello plastico di ritenuta e sgancio

Per dati tecnici, fare riferimento alla **Serie 39 MasterINTERFACE** - "Interfacce modulari".



Combinazioni per relè elettromeccanico - EMR

Tensione nominale	Tipo di relè	Tipo di zoccolo (riferimento con la Serie 39)				
		MasterBASIC (39.01.....)	MasterPLUS (39.61.....)	MasterINPUT (39.71.....)	MasterOUTPUT (39.51.....)	MasterTIMER (39.91.....)
6 V AC/DC	34.51.7.005.xx10	93.60.7.024	93.66.7.024	93.67.7.024	93.65.7.024	—
12 V AC/DC	34.51.7.012.xx10	93.60.7.024	93.66.7.024	93.67.7.024	93.65.7.024	93.69.0.024
24 V AC/DC	34.51.7.024.xx10	93.60.7.024	93.66.7.024	93.67.7.024	93.65.7.024	93.69.0.024
60 V AC/DC	34.51.7.060.xx10	—	93.66.7.060	—	—	—
(110...125)V AC/DC*	34.51.7.060.xx10	—	93.66.3.125	—	—	—
(220...240)V AC*	34.51.7.060.xx10	—	93.66.3.230	—	—	—
(110...125)V AC/DC	34.51.7.060.xx10	93.60.0.125	93.66.0.125	93.67.0.125	93.65.0.125	—
(24...240)V AC/DC	34.51.7.024.xx10	—	93.66.0.240	—	—	—
(220...240)V AC	34.51.7.060.xx10	93.60.8.230	93.66.8.230	93.67.8.230	93.65.8.230	—
(110...125)V DC	34.51.7.060.xx10	—	93.66.7.125	—	—	—
220 V DC	34.51.7.060.xx10	—	93.66.7.220	—	—	—

* Circuito di soppressione corrente residua



Combinazioni per relè a stato solido - SSR

Tensione nominale	Tipo di relè	Tipo di zoccolo (riferimento con la Serie 39)				
		MasterBASIC (39.00.....)	MasterPLUS (39.60.....)	MasterINPUT (39.70.....)	MasterOUTPUT (39.50.....)	MasterTIMER (39.90.....)
12 V AC/DC	34.81.7.012.xxxx	—	—	—	—	93.69.0.024
24 V AC/DC	34.81.7.024.xxxx	—	93.66.0.024	93.67.0.024	—	93.69.0.024
(110...125)V AC/DC*	34.81.7.060.xxxx	—	93.66.3.125	—	—	—
(220...240)V AC*	34.81.7.060.xxxx	—	93.66.3.230	—	—	—
(110...125)V AC/DC	34.81.7.060.xxxx	93.60.0.125	93.66.0.125	93.67.0.125	93.65.0.125	—
(24...240)V AC/DC	34.81.7.024.xxxx	—	93.66.0.240	—	—	—
(220...240)V AC	34.81.7.060.xxxx	93.60.8.230	93.66.8.230	93.67.8.230	93.65.8.230	—
6 V DC	34.81.7.005.xxxx	93.60.7.024	93.66.7.024	93.67.7.024	93.65.7.024	—
12 V DC	34.81.7.012.xxxx	93.60.7.024	93.66.7.024	93.67.7.024	93.65.7.024	—
24 V DC	34.81.7.024.xxxx	93.60.7.024	93.66.7.024	93.67.7.024	93.65.7.024	—
60 V DC	34.81.7.060.xxxx	—	93.66.7.060	—	—	—
(110...125)V DC	34.81.7.060.xxxx	—	93.66.7.125	—	—	—
220 V DC	34.81.7.060.xxxx	—	93.66.7.220	—	—	—

* Circuito di soppressione corrente residua

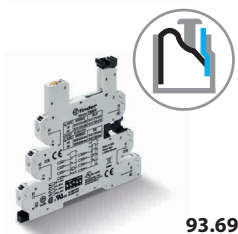

Omologazioni
(a seconda dei tipi):



Accessori

Pettine a 16 poli	093.16 (blu), 093.16.0 (nero), 093.16.1 (rosso)
Separatore plastico con doppia funzione	093.60
Duplicatore di cavi	093.62
Cartella tessere	060.48 e 093.48

Caratteristiche generali

Valori nominali	6 A - 250 V
Rigidità dielettrica	6 kV (1.2/50 µs) tra bobina e contatti
Grado di protezione	IP 20
Temperatura ambiente	°C -40...+70
Lunghezza di spelatura del cavo	mm 8
Sezione massima dei cavi	Filo rigido e filo flessibile
	mm ² 1 x (0.5...2.5)
	AWG 1 x (21...14)

A

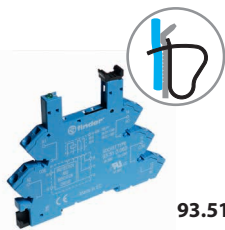

93.51

Zoccolo con morsetti a molla montaggio su barra 35 mm (EN 60715)

Caratteristiche comuni

- Larghezza 6.2 mm
- Pettine per collegamento comuni a 20-Poli
- Con circuito di presenza tensione e protezione bobina
- Estrazione del relè tramite ponticello plastico di ritenuta e sgancio

Per dati tecnici, fare riferimento alla **Serie 38** - "Interfacce modulari".

Omologazioni
(a seconda dei tipi):



Combinazione relè/
zoccolo

Combinazioni per relè elettromeccanico - EMR e relè a stato solido - SSR

Tensione nominale	Tipo di zoccolo (riferimento con la Serie 38)		Tipo di zoccolo
	Relè elettromeccanico - EMR (38.61.....)	Relè stato solido - SSR (38.81.....)	
12 V AC/DC	34.51.7.012.xx10	—	93.51.0.024
24 V AC/DC	34.51.7.024.xx10	—	93.51.0.024
(110...125)V AC/DC	34.51.7.060.xx10	34.81.7.060.xxxx	93.51.0.125
(220...240)V AC/DC	34.51.7.060.xx10	34.81.7.060.xxxx	93.51.0.240
(110...125)V AC/DC*	34.51.7.060.xx10	34.81.7.060.xxxx	93.51.3.125
(220...240)V AC*	34.51.7.060.xx10	34.81.7.060.xxxx	93.51.3.240
(220...240)V AC	34.51.7.060.xx10	34.81.7.060.xxxx	93.51.8.240
12 V DC	34.51.7.012.xx10	34.81.7.012.xxxx	93.51.7.024
24 V DC	34.51.7.024.xx10	34.81.7.024.xxxx	93.51.7.024
60 V DC	34.51.7.060.xx10	34.81.7.060.xxxx	93.51.7.060

* Circuito di soppressione corrente residua

Accessori

Pettine a 20 poli	093.20
Separatore plastico	093.01
Cartella tessere	093.48

Caratteristiche generali

Valori nominali	6 A - 250 V	
Rigidità dielettrica	6 kV (1.2/50 µs) tra bobina e contatti	
Grado di protezione	IP 20	
Temperatura ambiente (U _N ≤ 60 V / > 60 V)	°C	-40...+70 / -40...+55
Lunghezza di spelatura del cavo	mm	10
Capacità di connessione dei morsetti	Filo rigido e filo flessibile	
	mm ²	1 x 2.5 / 2 x 1.5
	AWG	1 x 14 / 2 x 16



93.11

Omologazioni
(a seconda dei tipi):



Zoccolo per circuito stampato con ponticello di ritenuta e sgancio	93.11 (blu)
Tipo di relè	34.51, 34.81
Caratteristiche generali	
Valori nominali	6 A - 250 V
Rigidità dielettrica	≥ 6 kV (1.2/50 µs) tra bobina e contatti
Grado di protezione	IP 20
Temperatura ambiente	°C -40...+70

A

Uso del ponticello di ritenuta e sgancio:

