

13/22059-00

Controller temporizzato per scale con sensori PIR/PUSH

- Controllo con doppio PIR o doppio pulsante. Funzionamento opzionale con rilevamento della luce ambiente
- 32 canali indipendenti 5-24Vcc con accensione step-by-step. Massimo 1A per canale.
- Display OLED con 3 pulsanti per il setting di funzionamento.
- 4 modalità differenti di funzionamento con 1-8 livelli di velocità/luminosità settabili.
- Accensione sincrona o step-by-step.
- Cascata fino a due controller
- Auto-spegnimento settabile da 5 secondi a 10 minuti
- Comandabile da doppio pulsante NA
- Funzione di test e protezione al corto-circuito e al surriscaldamento
- 32 canali disattivabili singolarmente in caso di guasti
- Funzionamento con pulsanti NA o sensori PIR salita e discesa

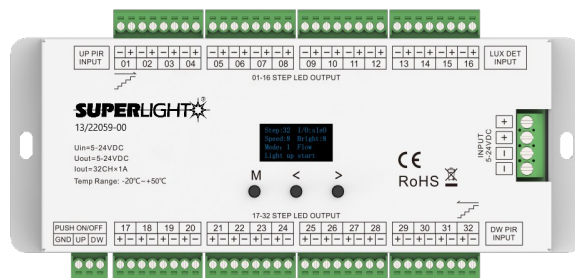

Dati tecnici

CE RoHS RED

Ingresso e uscita		Dati sensore PIR		Normative sicurezza	
Tensione d'ingresso	5-24 Vcc	Sensibilità	≤ 3 metri	EMC	ETSI EN 301 489-1 V2.2.3 ETSI EN 301 489-17 V3.2.4
Tensione d'uscita	32 x (5-24)Vcc	Angolo	30°(±10°)	Sicurezza	EN 61348-1:2015+A1:2021 EN 61348-2-13:2014+A1:2017
Corrente d'uscita	32 x massimo 1A/canale	Altri dati		Radio (RED)	ETSI EN 300 328 V2.2.2
Potenza	32 x (5-24)W	Temperatura di lavoro	Ta: -20°C ~ +55°C	Certifiche	CE, EMC, RED
Uscita	Tensione costante	Temperatura corpo prodotto (Max.)	Tc: +85°C	Dimensioni e peso	
		Grado di protezione	IP20	Dimensioni	P213 x L130 x H45mm
				Peso	0.65kg

Disegno tecnico

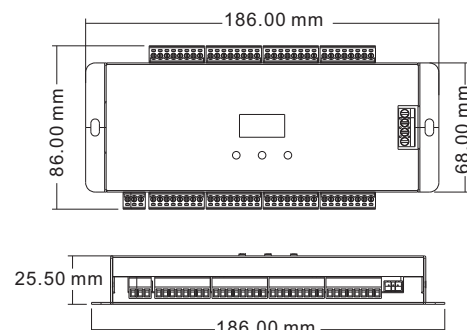
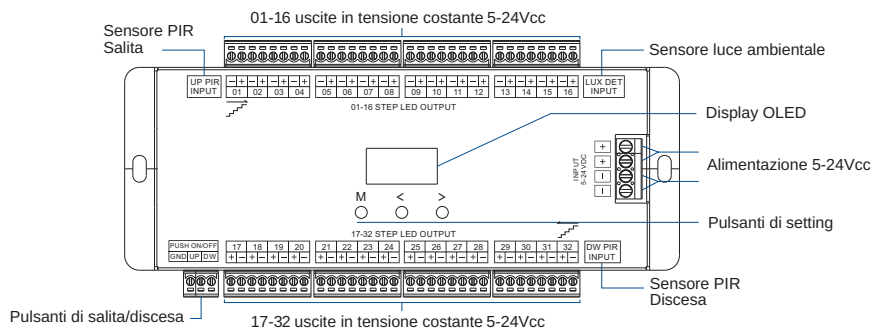

Collegamento

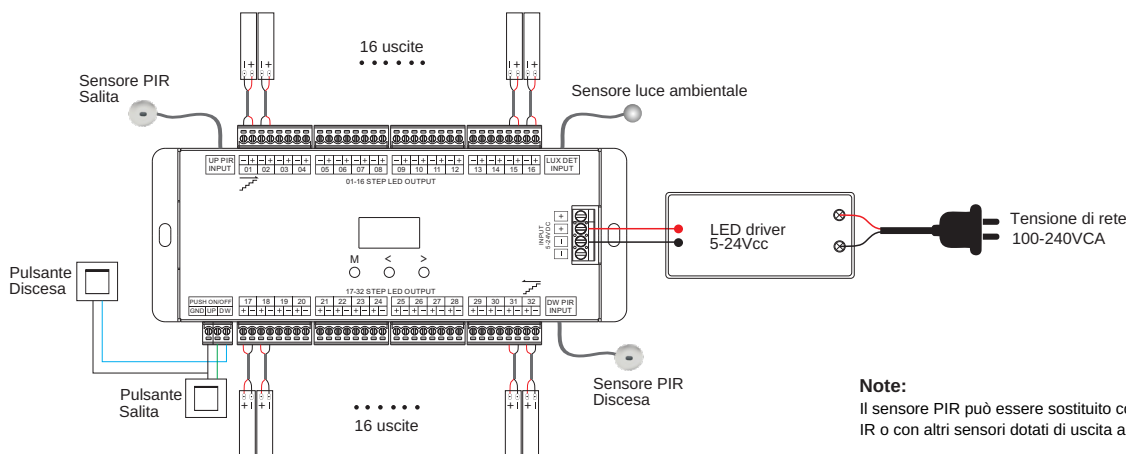

ELCART DISTRIBUTION SPA via Michelangelo Buonarroti, 46 - 20093 Cologno Monzese (Milano) ITALY
Tel. +39 02.25117310 Fax +39 02.25117610 sito internet: www.elcart.com e-mail: tecnico@elcart.it

La divulgazione dei dati contenuti in questa scheda è da ritenersi un servizio puramente informativo e non costituisce alcun vincolo da parte della Elcart in merito a prestazioni ed utilizzo del prodotto.
The divulgation of data contained on this technical sheet are exclusively for informational reasons and establish no link on behalf of Elcart regard to the performances and the use of the product.
La divulgacion de los datos contenidos en esta ficha son un servicio unicamente informativo y no constituyen ningun vinculo de parte de Elcart respecto a las prestaciones y uso del producto.

Indicazioni display e settaggi

- Pressione prolungata del tasto M (2 secondi)
Entra nella modalità di impostazione dei parametri di sistema:
→ Impostazioni disponibili: modalità di funzionamento, modalità di spegnimento, modalità di accensione, tipo CHIP (se SPI) e soglia del sensore crepuscolare.
- Pressione breve del tasto M per entrare nella configurazione dei parametri della modalità settata;
premere M brevemente per spostarsi tra i vari parametr, premere < > per variare i valori.
- Lunga pressione del tasto M o attendere 15s per uscire dalla configurazione.
- Lunga pressione del tasto M + > per testing accensione salita
- Lunga pressione del tasto M + < per testing accensione discesa
- Lunga pressione del tasto < + > per resettare ai parametri di default ed entrare nella schermata di selezione lingua
- Lunga pressione del tasto < + > + M per entrare nella schermata di disabilitazione canali da 1 a 32.

Quando il controller è in modalità di rilevamento, viene prima visualizzata l'indicazione del segnale induttivo in ingresso ("Light up start" e "Light down start"), seguita dallo stato di accensione/spegnimento della luce. Se il valore di luminosità (LUX) rilevato è superiore alla soglia impostata per il sensore di luce diurna viene visualizzato "Light up off" o "Light down off" sulla quarta riga.

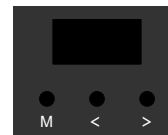

```
语言 Language
中文 Chinese
英语 English
```

Interfaccia lingua

```
Step+Flow
Step:032 Dot:300
Mode:09 Speed:6
*****
```

Stato luce accesa/spenta sulla quarta riga

```
Step+Flow
Step:032 Dot:300
Mode:09 Speed:6
Light up start
```

Indicazione segnale induttivo

Settaggio parametri di sistema

Out: Cambio modalità di funzionamento

- White_Step: Utilizzo con strisce LED standard in bassa tensione
- Color_Flow: Solo corrimano in RGB (SPI)
- Color_Step: Solo digitale entra-esci RGB (SPI)
- Step+Flow: Utilizzo con strisce LED standard in bassa tensione + corrimano RGB (SPI)

Chip: Cambio tipologia di chip (solo per strisce RGB SPI), vedere tabella sotto

Def RGB: Valore in esadecimale per il colore RGB (solo per strisce SPI)

LuxSet: Soglia del sensore di luminosità (10,30,50,100,150,200lux, OFF)

con sufficiente luce ambientale il sensore PIR non accende la luce

il sensore di luminosità di default è disattivato, il valore digitale dopo * è il valore di luce ambientale settato

OFF: Cambio modalità di spegnimento e tempo di spegnimento

- Delay sync: Spegnimento sincronizzato
 - One by one: Spegnimento uno ad uno dalla fine all'inizio
 - Repeat run: Accensione in loop fino allo scadere del tempo impostato in delay time
 - Delay time: Ritardo di spegnimento dopo accensione: 5s,10s,15s,20s,30s,1m,3m,5m,10m o cancel.
- settato su cancel la luce rimane sempre accesa senza spegnimento automatica.

PUSH: Commuta due tipi di modalità di input del pulsante

- Cascade: l'ingresso del pulsante funziona come ingresso/uscita in cascata oppure come ingresso simulato da sensore PIR o induttivo.
- All-on: la pressione del pulsante o l'attivazione del PIR accenderà tutte le luci e le spegnerà in modo sincrono dopo il tempo di ritardo impostato.

Elenco IC compatibili per strisce LED RGB SPI:

Tipo IC	Compatibilità IC	Segnale di uscita
TM1809	TM1804, TM1812, UCS1903, UCS1909, UCS1912, UCS2903, UCS2909, UCS2912, WS2811, WS2812, SM16703P	DATA
TM1829		DATA
TM1914A		DATA
GW6205		DATA
GS8206	GS8208	DATA
LPD6803	LPD1101, D705, UCS6909, UCS6912	DATA, CLK
LPD8803	LPD8806	DATA, CLK
WS2801	WS2803	DATA, CLK
P9813		DATA, CLK
SK9822		DATA, CLK

Settaggio disattivazione canali di uscita

```
Step LED Output
1110111111111111
1111111111111111
ch:04 1:Y 0:N
```

- ch - Canale selezionato
- 1 - Canale attivo
- 0 - Canale disattivo

Esempio: Se la striscia del quarto canale dovesse essere danneggiata, tenere premuto il tasto M, < & > per entrare nel settaggio della disattivazione canali. Andare sul canale 4 e cambiare il valore da 1 a 0. In questo modo il canale danneggiato verrà ignorato.

```
Out:White_Step
Off: Delay sync
Push:Cascade
LuxSet:OFF *050
```

Interfaccia parametri modalità white-step

```
Off Mode:
Repeat Run
Off Delay:
5S
```

interfaccia parametri modalità OFF e delay

1. Modalità White_Step (strisce LED tensione costante) scalini luce bianca

```
White_Step
Step:032 Bri:8
Mode:01 Speed:6
ON one by one
```

STEP: Numero gradini/uscite da controllare 008-032

MODE: Modalità di accensione 01-04

BRI: Luminosità, da 1-8, 8 è la luminosità massima

SPEED: Velocità, da 1-8, 8 è la velocità massima

Modalità di accensione

No.	Descrizione
01	Accensione uno ad uno sequenziale
02	Cinque alla volta sequenziale 1 ad 1
03	Tutto acceso, uno ad uno spento
04	Accensione tutto in una volta

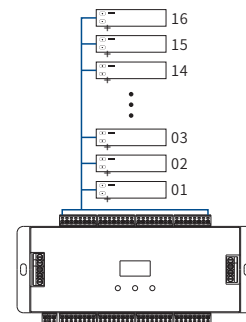

2. Modalità Color_Flow (solo corrimano strisce LED RGB SPI) corrimano colorato

```
Color_Flow
Dot: 300 Bri:8
Mode:09 Speed:6
Color queue
```

DOT: Numero di PIXEL da controllare 032-960

MODE: Modalità colore 01-12

BRI: Luminosità, da 1-8, 8 è la luminosità massima

SPEED: Velocità, da 1-8, 8 è la velocità massima

Lista modalità colori

No.	Descrizione
01	Rosso
02	Arancione
03	Giallo
04	Verde
05	Ciano
06	Blu
07	Viola
08	Bianco
09	Colori in sequenza (7 colori + white)
10	Inseguimento colori (7 colori + white)
11	Miscela colori (flusso di 6 colori)
12	RGB (valori settati dall'utente)

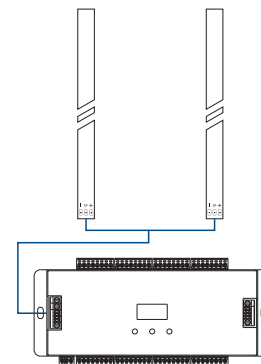

3. Modalità Color Step (solo strisce LED RGB SPI) scalini colorati

```
Color Step
Step:030 Dot:010
Mode:09 Speed:6
Color queue
```

STEP: Numero gradini da controllare 008-160

DOT: Numero di PIXEL per singolo scalino 002-120
il numero di PIXEL per scalino * numero scalini dev'essere < 960

MODE: Modalità colore 01-12

SPEED: Velocità, da 1-8, 8 è la velocità massima

Lista modalità colori

No.	Descrizione
01	Rosso
02	Arancione
03	Giallo
04	Verde
05	Ciano
06	Blu
07	Viola
08	Bianco
09	Colori in sequenza (7 colori + white)
10	Inseguimento colori (7 colori + white)
11	Miscela colori (flusso di 6 colori)
12	RGB (valori settati dall'utente)

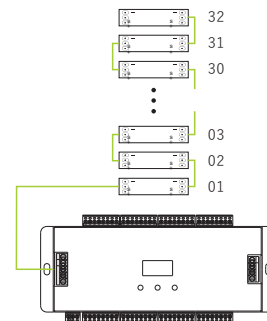

4. Modalità Step+Flow (strisce LED tensione costante + strisce LED RGB SPI) scalini luce bianca + corrimano RGB

```
Step+Flow
Step:032 Dot:300
Mode:09 Speed:6
Color queue
```

STEP: Numero gradini da controllare 008-032

DOT: Numero di PIXEL corrimano 032-960

MODE: Modalità colore 01-12

La modalità colore si riferisce solo ai corrimano con RGB SPI

La modalità accensione scalini è fissata su "accensione uno ad uno sequenziale" e non può essere cambiata

SPEED: Velocità, da 1-8, 8 è la velocità massima

Lista modalità colori

No.	Descrizione
01	Rosso
02	Arancione
03	Giallo
04	Verde
05	Ciano
06	Blu
07	Viola
08	Bianco
09	Colori in sequenza (7 colori + white)
10	Inseguimento colori (7 colori + white)
11	Miscela colori (flusso di 6 colori)
12	RGB (valori settati dall'utente)

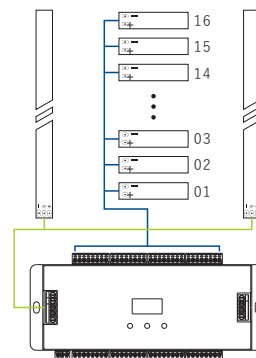

Cascata tra due controller (utilizzabile solo con sensore PIR)

E' possibile collegare due controller in cascata per poter gestire fino a 64 scalini. Collegare sensore PIR UP ed eventuale sensore di luce al controller posizionato a fondo scala. Attraverso il morsetto CASCADE, collegare il secondo controller posizionato in cima alla scala. Collegare il sensore PIR DW al controller in cima alla scala ed eventualmente il sensore di luce. Entrare nelle impostazioni di sistema e settare CASCADE nel parametro PUSH (vedere sopra per i settaggi di sistema).

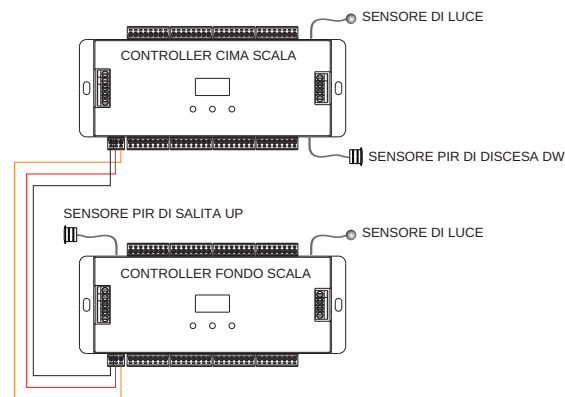

Utilizzo di doppio pulsante salita e discesa

Utilizzando un solo controller, è possibile gestire l'accensione e lo spegnimento delle luci attraverso pulsanti NA.

Collegare il pulsante di fondo scala al morsetto UP e GND. Collegare il pulsante di cima scala sul morsetto DW e GND.

Se il metodo di PUSH nei parametri di sistema è settato su CASCADE la pressione del pulsante simulerà il funzionamento del sensore PIR.

Premendo il pulsante di UP la luce si accenderà dal basso verso l'alto viceversa, premendo il pulsante di DW la luce si accenderà dall'alto verso il basso.

Se il metodo di PUSH è impostato su All-on le luci si accenderanno tutte assieme alla pressione di uno dei due pulsanti.

Il controllo da pulsante inibisce il funzionamento con sensore di luce.

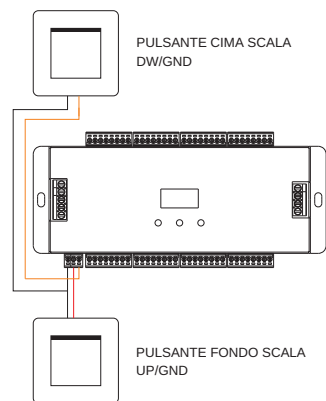

Installazione del sensore PIR

Dimensioni:

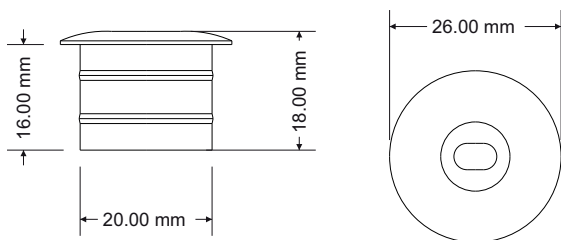

Installazione a muro
Range di rilevamento
(± 10° errore)

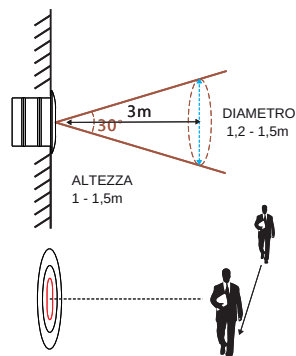

Installazione a soffitto

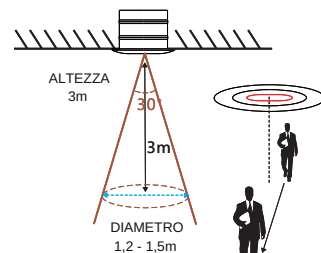

Note per l'installazione del sensore PIR

- Il sensore esposto alla luce diretta del sole può causare interferenze e false accensioni/spegnimenti.
- E' consigliato installare il sensore in luoghi asciutti e lontano da finestre, condizionatori d'aria o ventilatori.
- Assicurarsi che i sensori non siano installati in zone di generazione di calore come controsoffitti, apparecchiature da cucina che generano calore, muri o finestre esposti a alla luce diretta del sole, refrigeratori, stufe etc etc.
- Per l'installazione a muro è consigliata un'altezza di 1 - 1.5 metri; per l'installazione a soffitto è raccomandata un'altezza massima di 3 metri.
- Evitare di posizionare oggetti (mobili, piante etc.) attraverso il range di rilevamento del sensore.

Incluso nella confezione



LED controller
1 pz



Manuale d'istruzioni
1 pz



Sensore di luce ambientale 30cm
1 pz



Sensore PIR 1,2m
2 pz

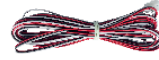

Cavo prolunga sensore PIR 5m
2 pz



Cacciavite
1pz



Informazione agli utenti ex art. 26 D.Lgs. 49/2014

Il simbolo riportato sull'apparecchiatura (Allegato IX D.Lgs. 49/2014) indica che il rifiuto deve essere oggetto di "raccolta separata" e che è stato immesso sul mercato, in Italia, dopo il 31/12/2010. Pertanto, l'utente dovrà conferire (o far conferire) il rifiuto ai centri di raccolta differenziata predisposti dalle amministrazioni locali, oppure consegnarlo al rivenditore contro acquisto di una nuova apparecchiatura di tipo equivalente. L'utente ha dunque un ruolo attivo: la raccolta differenziata del rifiuto e le successive operazioni di trattamento, recupero e smaltimento favoriscono la produzione di apparecchiature con materiali riciclati e limitano gli effetti negativi sull'ambiente e sulla salute eventualmente causati da una gestione impropria del rifiuto. Nel caso di RAEE di piccolissime dimensioni (<25 cm), l'utente ha diritto al conferimento gratuito, senza obbligo di contestuale acquisto, ai distributori al dettaglio la cui superficie di vendita specializzata eccede i 400 mq.

IMPORTATO E DISTRIBUITO DA:

ELCART DISTRIBUTION SPA
Via Michelangelo Buonarroti, 46
20093 Cologno Monzese (MI) ITALY
Tel. +39 0225117.1

www.elcart.com - info@elcart.it - sicurezza.prodotto@elcart.it



Made in China

ELCART DISTRIBUTION SPA via Michelangelo Buonarroti, 46 - 20093 Cologno Monzese (Milano) ITALY
Tel. +39 02.25117310 Fax +39 02.25117610 sito internet: www.elcart.com e-mail: tecnico@elcart.it

La divulgazione dei dati contenuti in questa scheda è da ritenersi un servizio puramente informativo e non costituisce alcun vincolo da parte della Elcart in merito a prestazioni ed utilizzo del prodotto. The divulgation of data contained on this technical sheet are exclusively for informational reasons and establish no link on behalf of Elcart regard to the performances and the use of the product. La divulgacion de los datos contenidos en esta ficha son un servicio unicamente informativo y no constituyen ningun vincolo de parte de Elcart respecto a las prestaciones y uso del producto.