

1708 - Torcia

Codice: 423256-00

INFORMAZIONI GENERALI



Articolo	1708 - Torcia
Codice	423256-00

DIMENSIONI E PESO

Lunghezza (mm)	375 mm
Larghezza (mm)	375 mm
Altezza (mm)	765 mm
Peso (Kg)	7.4 kg

INSTALLAZIONE

Diametro (Ø) attacco palo (mm)	60-60 mm
Superficie di esposizione al vento (mm)	L 165000 mm ² , F 165000 mm ²

CARATTERISTICHE ELETTRICHE E CONTROLLI

Tipo di tensione	AC
Tensione Min (V)	220 V
Tensione Max (V)	240 V
Frequenza Min (Hz)	50 Hz
Frequenza Max (Hz)	60 Hz
Frequenza (Hz)	50 Hz
Sigla cablaggio	CLD
Fattore di potenza	≥0.9
Corrente Nominale	400 mA
Surge protector (differenziale/comune) (EN 61547)	10 kV, 10 kV
Classe di isolamento	Classe II
Controllo e Regolazione	Nessuno

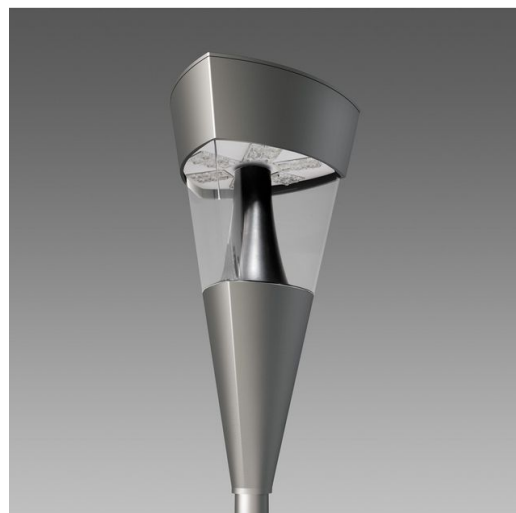

Torcia con le nuove sorgenti LED garantisce un'alta qualità d'illuminazione e con l'esclusivo cono rifrangente permette la diffusione ottimale della luce.

LED di ultima generazione generano una luce confortevole con un importante risparmio energetico. La qualità dei materiali si accompagna a soluzioni tecnologiche studiate per aumentare la durata di vita dell'impianto.

Torcia dispone di un dispositivo automatico di controllo della temperatura che riduce il flusso luminoso in caso di rialzo anomalo. Inoltre la resistenza ai picchi di tensione della rete è assicurata da un diodo di protezione. Torcia è un lampione in grado di caratterizzare fortemente un progetto di illuminazione, rendendo ben visibile l'intervento di riqualificazione dell'area.



1708 - Torcia

Codice: 423256-00

DATI FOTOMETRICI

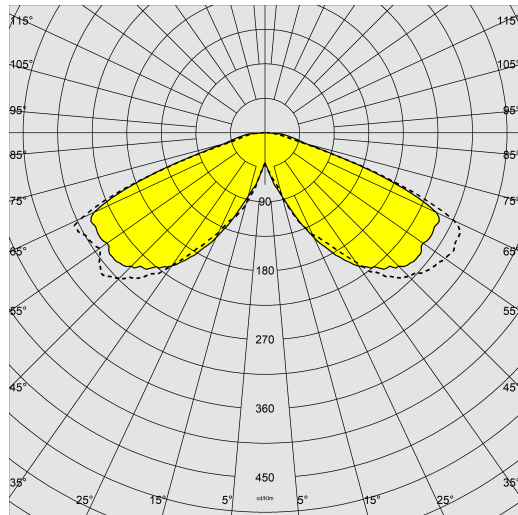

Sorgente luminosa	LED
CRI	>80
Flusso luminoso (uscente) (lm)	3890 lm
Potenza assorbita (totale) (W)	28 W
CCT	4000 K
Efficienza luminosa (lm/W)	139 lm/W
Low Flicker	apparecchio con Flicker molto contenuto: luce uniforme per una maggior sicurezza visiva.
Mantenimento del flusso luminoso LED	100000 hr, L 90, B 10

CARATTERISTICHE MECCANICHE

Resistenza meccanica agli urti (IK)	IK08
IP	66
Temperatura ambiente - min	-20 °C
Temperatura ambiente - max	40 °C



1708 - Torcia

Codice: 423256-00

MATERIALI E COLORI

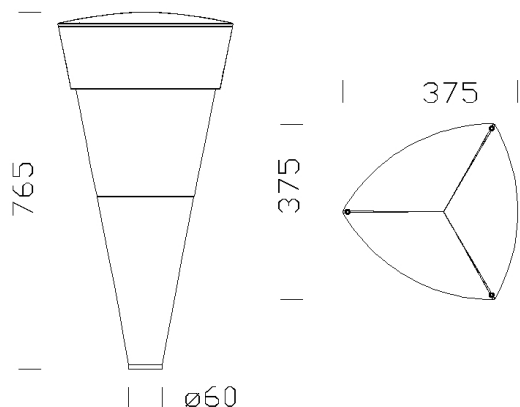

DOWNLOAD

MONTAGGI

IstruzioniMontaggio torcia 03-23.pdf

DISEGNI

BIM 1708 Torcia.zip

DisegnoTecnico 1707.dxf



Corpo	in alluminio pressofuso.
Ottica	in PMMA ad alto rendimento resistente alle alte temperature e ai raggi UV.
Diffusore	in policarbonato trasparente, antiabbagliamento, infrangibile e autoestinguento V2, stabilizzato ai raggi UV.
Dissipatore	integrato.
Attacco palo	idoneo per pali di diametro da 60mm.
Verniciatura	il ciclo di verniciatura a polvere, interamente automatizzato, prevede una vernice a base poliestere, resistente alla corrosione in nebbia salina e stabilizzata ai raggi UV.
Verniciatura speciale (A RICHIESTA)	A richiesta: verniciatura per ambienti marini consigliata per distanze inferiori a 5 km dal mare.
Colore	Grafite
Equipaggiamento	<ul style="list-style-type: none">- connettore stagno per una rapida installazione senza dover aprire l'apparecchio.- valvola anticondensa.- dispositivo di controllo della temperatura con ripristino automatico.- dispositivo di protezione conforme alla EN 61547 contro i fenomeni impulsivi.- funzioni integrate CLD PROG.

NORME E CONFORMITÀ

Classe sicurezza fotobiologica	RG0 Ethr
Marcature e test	CE
Norme di riferimento	EN60598-1. Hanno grado di protezione secondo la norma EN60529.
Etichetta Energetica	B

GARANZIA

Garanzia post-vendita	5 yr
-----------------------	------

1708 - Torcia

Codice: 423256-00

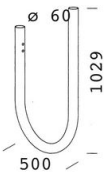

129 Braccio curvo

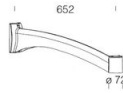

301 Braccio Oliva

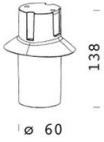

303 Attacco ø 60



300 Oliva



211 Raccordo Sector

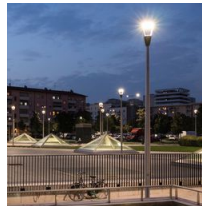

1477 Palo Urban - con base

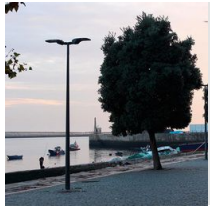

1481 palo conico in acciaio da interrare

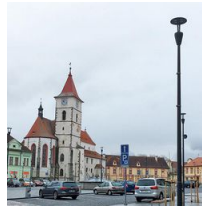

1480 palo conico in acciaio con base



1478 Palo Urban da interrare



302 Attacco parete



1508 Palo rigato ø 120 con base



1509 Palo rigato ø120



1408 Palo rigato ø100 con base



1409 Palo rigato ø 100