

## 2180 - Forum CON VETRO - 1 MODULO - simmetrico MS

Codice: 412602-00

### INFORMAZIONI GENERALI

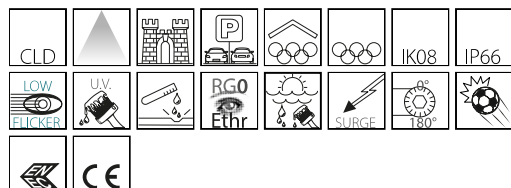

|          |   |
|----------|---|
| Articolo | 2180 - Forum CON VETRO - 1 MODULO - simmetrico MS |
| Codice   | 412602-00   |

### DIMENSIONI E PESO

|                |        |
|----------------|--------|
| Lunghezza (mm) | 286 mm |
| Larghezza (mm) | 610 mm |
| Altezza (mm)   | 208 mm |
| Peso (Kg)      | 15 kg  |

### INSTALLAZIONE

|   |  |
|---|--|
| Superficie di esposizione al vento (mm) | L 28000 mm <sup>2</sup> , F 133000 mm <sup>2</sup> |
|---|--|

### CARATTERISTICHE ELETTRICHE E CONTROLLI

|   |   |
|---|---|
| Tipo di tensione                                  | AC  |
| Tensione Min (V)                                  | 220 V   |
| Tensione Max (V)                                  | 240 V   |
| Frequenza Min (Hz)                                | 50 Hz   |
| Frequenza Max (Hz)                                | 60 Hz   |
| Frequenza (Hz)                                    | 50 Hz   |
| Sigla cablaggio                                   | CLD   |
| Cablaggio   | alimentazione 220-240V 50/60Hz; con driver esterno IP66 applicato sull'apparecchio per versione con 1-2 moduli LED. |
| Fattore di potenza                                | ≥0.92   |
| Corrente Nominale                                 | 780 mA  |
| Surge protector (differenziale/comune) (EN 61547) | 6 kV, 6 kV  |
| Classe di isolamento                              | Classe I  |
| Controllo e Regolazione                           | Nessuno   |



Forum è il proiettore perfetto per tutte quelle soluzioni di luce in cui si esige rendimento elevato, controllo luminoso ottimale, installazione agevole e lunga durata di vita. Ora, nella nuova versione con vetro di protezione, diventa l'apparecchio ideale per essere installato anche in ambienti o zone polverose.

L'estrema versatilità delle sue ottiche agevola poi l'adattamento alle diverse esigenze di applicazione, assicurando in ogni circostanza prestazioni elevate rispetto ai proiettori con tecnologia tradizionale.

Il grande successo del proiettore Disano si spiega non solo con l'ampia gamma di soluzioni proposte e le caratteristiche tecniche d'eccellenza, ma anche con la scelta accurata dei materiali e dei componenti elettronici che consentono la completa sicurezza in fase di esercizio, a garanzia della totale resistenza a urti e colpi accidentali, shock termici e agenti atmosferici. Forum adotta, infatti, soluzioni tecniche che ne aumentano la sicurezza d'impiego: tra queste, un dispositivo di controllo automatico della temperatura e il surge protector che difende il proiettore da sovratensioni.

Disponibile a uno, due o tre moduli, viene equipaggiato con una serie di ottiche differenti per far fronte a tutte le necessità di illuminazione avanzate dalle strutture indoor e outdoor di ogni dimensione e grado.

Non da ultimo, la più innovativa tecnologia a LED, che caratterizza questo proiettore, viene sempre più richiesta per l'illuminazione di stadi, infrastrutture e grandi aree non solo per il cospicuo risparmio energetico, ma anche per la resa scenografica (DMX) e per una luce di vera qualità, a tutela della sicurezza e del benessere visivo.



## 2180 - Forum CON VETRO - 1 MODULO - simmetrico MS

Codice: 412602-00

### DATI FOTOMETRICI

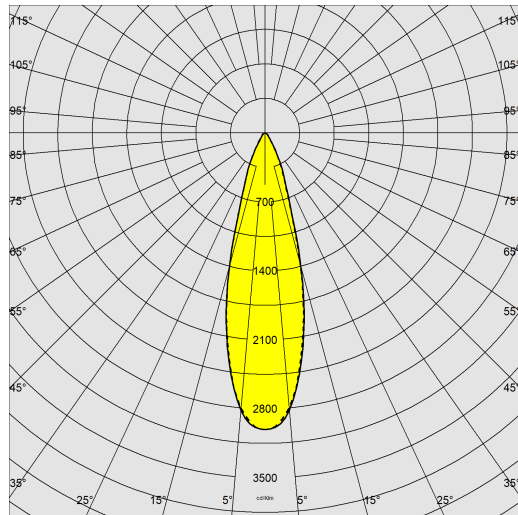

|                                      |  |
|--------------------------------------|--|
| Tipo distribuzione                   | Simmetrico fascio stretto  |
| Sorgente luminosa                    | LED  |
| CRI                                  | 70   |
| Flusso luminoso (uscente) (lm)       | 63604 lm   |
| Potenza assorbita (totale) (W)       | 442 W  |
| CCT                                  | 4000 K   |
| Efficienza luminosa (lm/W)           | 144 lm/W   |
| Low Flicker                          | apparecchio con Flicker molto contenuto: luce uniforme per una maggior sicurezza visiva. |
| Consistenza cromatica                | SDCM4  |
| Mantenimento del flusso luminoso LED | 145000 hr, L 70, B 20  |



### CARATTERISTICHE MECCANICHE

|                                     |        |
|-------------------------------------|--------|
| Resistenza meccanica agli urti (IK) | IK08   |
| IP                                  | 66     |
| Temperatura ambiente - min          | -40 °C |
| Temperatura ambiente - max          | 40 °C  |

## 2180 - Forum CON VETRO - 1 MODULO - simmetrico MS

Codice: 412602-00

### MATERIALI E COLORI

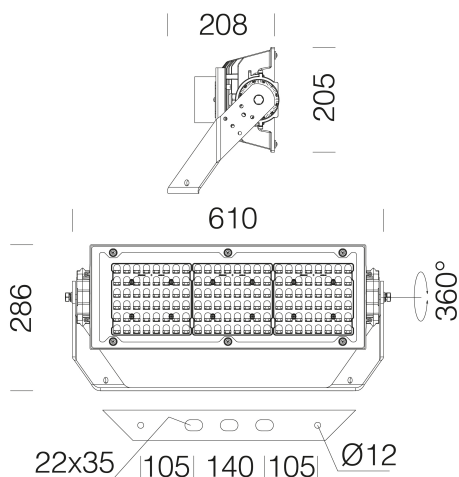

### DOWNLOAD

#### MONTAGGI

[IstruzioniMontaggio forum 1mod 10-25.pdf](#)

#### DISEGNI

[DisegnoTecnico 2180-81-82-83-24.dxf](#)



|                                     |   |
|-------------------------------------|---|
| Corpo                               | in alluminio pressofuso, con alettature di raffreddamento.  |
| Ottica                              | in policarbonato metallizzato ad alto rendimento luminoso.  |
| Diffusore                           | vetro extra-chiaro sp. 4mm temperato resistente agli shock termici e agli urti (UNI-EN 12150-1:2001).   |
| Dissipatore                         | il sistema di dissipazione del calore è appositamente studiato e realizzato per permettere il funzionamento dei LED con temperature idonee per garantire ottime prestazioni/rendimento ed un' elevata durata di vita.   |
| Verniciatura                        | il ciclo di verniciatura a polvere, interamente automatizzato, prevede una vernice a base poliestere, resistente alla corrosione in nebbia salina e stabilizzata ai raggi UV., Antracite = RAL 7021   |
| Verniciatura speciale (A RICHIESTA) | A richiesta: verniciatura per ambienti marini consigliata per distanze inferiori a 5 km dal mare.   |
| Colore                              | Antracite   |
| Equipaggiamento                     | <ul style="list-style-type: none"> <li>-completo di staffa zincata e verniciata.</li> <li>-connettore stagno per una rapida installazione senza dover aprire l'apparecchio.</li> <li>-dispositivo di controllo della temperatura con ripristino automatico.</li> <li>-dispositivo di protezione conforme EN 61547.</li> <li>-valvola anticondensa.</li> <li>-scala goniometrica.</li> </ul> |

### NORME E CONFORMITÀ

|                                |  |
|--------------------------------|--|
| Classe sicurezza fotobiologica | RG0 Ethr   |
| Marcature e test               | CE, ENEC   |
| Norme di riferimento           | EN60598-1. Hanno grado di protezione secondo la norma EN60529.                   |
| Test di laboratorio            | prodotti conformi al test di resistenza ai colpi di palla norma DIN 18032-3:2018 |
| Etichetta Energetica           | C  |

### DOTAZIONI

|             |  |
|-------------|--|
| Sensori     |  |
| A richiesta | <ul style="list-style-type: none"> <li>- regolazione con driver DIMM 1-10V (dal 20 al 100%) o DALI</li> <li>- sistema di telecontrollo ad onde convogliate</li> <li>- sistema di controllo wireless</li> </ul> |

### GARANZIA

|                       |      |
|-----------------------|------|
| Garanzia post-vendita | 5 yr |
|-----------------------|------|

## 2180 - Forum CON VETRO - 1 MODULO - simmetrico MS

Codice: 412602-00

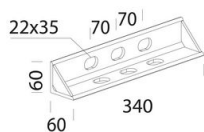

**345 Staffa a parete**

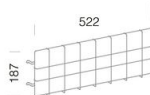

**25 gabbia di protezione**

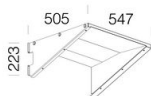

**489 convogliatore ad alta efficienza 1 modulo**

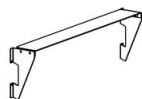

**482 Deflettore antiabbagliamento 1Mod**